

RC-WORLD

2,4GHz

GPS



just play



2017

IT | FR

www.jamara.com

Cod. | Réf. 40 5035



2,4 GHz

Highlights:

- Suono del motore realistico con possibilità di spegnimento
- Clacson
- Funzione Stand by automatica
- Allarme sonoro durante retromarcia
- 2 ruote motrici
- Lampeggiorie
- LED anteriore luminosi
- Pneumatici profilati in gomma
- Funzione Demo

Funzioni:

- Avanti/indietro
- Sinistra/destra
- Stop

Contenuto del kit:

- Modello
- Trasmittente 2,4 GHz
- Istruzioni

Accessori consigliati:

- Trasmittente:
- 2 x AA 1,5 V batterie, Cod. 14 0267 (4 pezzi)
- Modello:
- 2 x AA 1,5 V batterie, Cod. 14 0267 (4 pezzi)
- Caricatore „Charge Cell“
- incl. 6 x NiMH 1,2 V 2700 mAh batterie, Cod. 15 3085

Highlights:

- Sonorité moteur très réaliste, désactivable
- Klaxon
- Fonction d'arrêt automatique
- Avertisseur sonore de recule
- 2 roues motrices
- Clignotant
- Lumières LED avant
- Pneus en Caoutchouc profilés
- Fonction démo

Fonctions:

- en avant/en arrière
- à droite/à gauche
- stop

Contenu du kit:

- Modèle
- Radiocommande 2,4 GHz
- Notice

Accessoires recommandés:

- Radiocommande:
- 2 x AA 1,5 V piles, Réf. 14 0267 (4 pièces)
- Modèle:
- 2 x AA 1,5 V piles, Réf. 14 0267 (4 pièces)
- Chargeur „Charge Cell“
- incl. 6 x NiMH 1,2 V 2700 mAh accu, Réf. 15 3085



FENDT 1050 VARIO

Note di sicurezza, pagina 5 | Consignes de sécurité, page 5: 8+ | 2 | 4

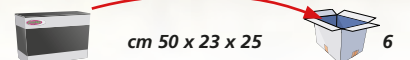

Un'azienda con tradizioni familiari dal 1973

Jamara e.K., con la sua vasta gamma di prodotti che spaziano dalle macchinine radiocomandate, alle auto cavalcabili fino ai droni giocattolo multifunzione, è una delle principali aziende Europee Leader di mercato. La società dell'Allgäu con oltre 100 dipendenti è attualmente gestita dalla seconda generazione della famiglia Natterer che prosegue con successo la tradizione di qualità, il progresso e l'innovazione che ha sempre contraddistinto l'azienda in più di 40 anni. Nel 2017 costruiremo il più grande, moderno ed efficiente centro logistico della storia dell'azienda. Con 6000 metri quadri ed una logistica tecnologicamente avanzata ci stiamo preparando alle sfide future con requisiti moderni, indispensabili per continuare a crescere nei diversi canali di distribuzione.

Noi tutti, gestione aziendale e dipendenti Jamara, siamo lieti ed orgogliosi di presentare il catalogo generale 2017 con la gamma completa di articoli continuativi e novità.

Manuel Natterer, Proprietario Jamara e.K.

Une entreprise familiale à tradition depuis 1973

Jamara e.K fait partie, avec sa gamme de produits de la plus petite voiture radiocommandée passant par des draisiennes et push cars au drone multifonctionnel, des fournisseurs de marque leaders sur le marché. L'entreprise basée dans la région de l'Allgäu (au sud de l'Allemagne) avec plus de 100 employés est aujourd'hui sous la direction de la seconde génération de la famille Natterer. La tradition de la qualité, du progrès et de l'innovation est alors poursuivie depuis plus de 40 ans. En 2017 nous allons bâtir le centre logistique le plus moderne et le plus performant dans l'histoire de notre entreprise. Avec une superficie de 6000 m2 nous allons nous équiper de la plus moderne technologie, pour répondre aux attentes de plus en plus exigeantes résultant de la croissance permanente des différents canaux de vente.

La direction et la totalité du personnel de la société Jamara sommes très heureux de vous présenter par le biais de notre catalogue principal 2017 la totalité de notre gamme de produits.

Manuel Natterer, Propriétaire Jamara e.K.



*ein Familienunternehmen
seit 1973*



da sinistra | de gauche: Manuel Natterer, Diana Natterer, Thea Natterer, Waltraud Natterer & Erich Natterer

JAMARA e. K.

Proprietario Manuel Natterer
Am Lauerbühl 5
DE-88317 Aichstetten
Tel. +49 (0) 7565/9412-0
Fax +49 (0) 7565/9412-23
www.jamara.com
info@jamara.com

Responsabile Italia

Tel. +49 (0) 7565-9412-27
italia@jamara.com





























JAMARA e. K.

Propriétaire Manuel Natterer
Am Lauerbühl 5
DE-88317 Aichstetten
Tel. +49 (0) 7565/9412-0
Fax +49 (0) 7565/9412-23
www.jamara.com
info@jamara.com

Service France

Tél. +49 (0) 7565-9412-57
france@jamara.com

Declaration of buttons

	Tempo di montaggio Ø Temps de montage Ø		Tempo di guida Ø Temps de parcours Ø		Tempo di volo Ø Temps de vol Ø		Tempo di carica Ø Temps de charge Ø
	Tempo di ricarica via USB Ø Durée de charge par USB Ø		Ricaricabile direttamente alla radio Rechargeable directement sur l'émetteur		Con pacco batteria Lithium-Polimero Avec accu LiPo		Con pacco batteria Lilon Avec accu Lilon
	Con licenza produttore Licence constructeur		Adatto per uso interno ed esterno Approprié pour l'extérieur ainsi que l'indoor		Adatto solo per uso interni Approprié que pour l'indoor		Adatto solo per uso esterno Approprié que pour l'extérieur
	Controllato via infrarosso Guidé par infrarouge		Controllato attraverso 2,4 GHz. Pilotage sur chaîne 2,4 GHz.		Quantità dei canali controllabile Nombre de canaux pilotables		Quantità dei canali controllabile e funzioni aggiuntive per esempio la luce LED. Nombre de canaux pilotables et fonction(s) supplémentaire(s)
	Con luce LED Avec lumière LED		Scala con luce LED Echelle avec lumière LED		Scala per esempio 1:8 Echelle par exemple 1:8		Motorizzazione elettrica Propulseur électrique
	Motorizzazione a scoppio Propulseur à carburant		Motorizzazione brushless. Système de propulsion électrique Brushless.		Ready to fly. Pronto al volo Prêt à voler		Kit Kit de construction
	Almost Ready to fly. Premontato kit di volo senza componenti elettrici. Kit avion pré-monté sans les composants électriques		Almost ready to run. Premontato kit di macchina senza componenti elettrici. Kit véhicule pré-monté sans composants électr.		Ready to Run. Pronto alla guida Prêt à conduire		Produzione di energia attraverso la cella solare Production d'électricité par la cellule solaire
	Sistema di allarme Système d'alarme		Con sensore di temperatura Avec sonde de température		4 Ruote motrice Wheel drive à 4		Camera con funzione video/foto Caméra avec fonction vidéo/photo
	Velocità turbo Vitesse élevée commutable		Stabilizzatore di coda automatico a giroscopio Stabilisation gyroscopique arrière automatique		Telaio in metallo Châssis en métal		Possibile salto a 360° Un saut périlleux de 360° est possible
	Entrata audio analogica Entrée audio analogue		Cambio automatico Changement de vitesse automatique		Video del prodotto sotto www.jamara.com Vidéo par produit sous www.jamara.com		Veduta a 360° su www.jamara.com Vue sur 360° sur www.jamara.com
	Registrazione e riproduzione del suono Enregistrement et reproduction du son		Antispruzzo Résistant aux éclaboussures		Cingolato o bene trasmissione di catene Propulseur à chenilles ou à chaîne		Controllo di volo 6 assi giro autostabilizzante Vol contrôlé par 6 axes à stabilisation gyro autonome
	Sirena tedesca Sirène allemand		Con suono o musica Muni de sonorité/musique		Per Windows Pour un système d'exploitation Windows		Luce di segnale Lumière de signal
	Per ulteriori informazioni o Apps, visionare il QR Code Plus d'informations ou applications disponible sous le code QR		Funzione di sicurezza Fonction de sécurité		3D incl. Volo invertito Compatible pour système 3D. Vol à l'envers inclus.		3D incl. Volo invertito Compatible pour système 3D. Vol à l'envers inclus.
	Il trasferimento di immagini e di controllo in modalità FPV Retransmission et pilotage en mode FPV		Massima velocità Vitesse maximale accessible		Auto volante Auto volant		Autocircolare Auto roulant
	Comandi oppure trasmissione Video via Smartphone o Tablet attraverso Wi-Fi. Pilotage ou transmission d'image sur Smartphone ou tablette via WiFi		Carico mass. per e. per ulteriori dispositivi come fotocamera Charge utile max. p. équipement suppl. à l'instar d'une caméra		Novità 2017 Nouveauté 2017		

 Disponibile App - Prodotto per Android nel Google-Play. | Une application pour chaque produit respectif est maintenant disponible pour Android dans Google Play.

 Disponibile App - Prodotto per iOS nel Appstore.
Une application pour chaque produit respectif est maintenant disponible pour iOS dans l'App store.

Declaration of buttons



AHP = Modalità di orientamento automatico.
Il modello mantiene la traiettoria/direzione di volo desiderata nonostante la rotazione attorno il proprio asse.

AHP = Système d'orientation automatique.
Le modèle peut garder automatiquement la direction de vol souhaitée malgré ou tournure sur son propre axe.



AHP+/Easy Back Funktion.
Modalità di orientamento automatico con volo di ritorno in automatica. Il modello può mantenere la direzione di volo desiderate, nonostante la rotazione su se stesso. Se desiderato, può premere il pulsante Easy back, per fare ritornare il modello in automatico.

AHP+/Easy Back Funktion.
Mode d'orientation automatique. Malgré une tournure sur son propre axe, le modèle peut garder la direction ou la trajectoire souhaitée préalablement programmée et voler (retour) systématiquement d'un clic vers l'émetteur.



FPV = First Person View.
Il modello mostra l'immagine attuale durante il volo. Il modello è manovrabile direttamente attraverso lo schermo LCD della radio o sul Smartphone/Tablet. Il pilota ha una prospettiva visiva, da pilota nel modello.

FPV = First Person View.
Le modèle permet pendant le vol ou son parcours, une retransmission de l'image enregistrée par la caméra en temps réel sur l'écran LCD de l'émetteur, ou l'écran de votre smartphone ou de votre tablette. Le pilote a une perspective de vue comme s'il se trouvait lui-même dans le modèle.



AHA = Altitude Hold Adjustment
Altitude Hold Adjustment è una funzione che consente il modello mediante un barometro (o altimetro) di mantenere la quota predeterminata in base alla pressione dell'aria misurata. Il barometro misura in base al cambiamento della pressione dell'aria, le differenze di altezza del modello le compensa automaticamente e impercettibilmente. Attivando la modalità AHA durante il volo, il modello mantiene questa altezza costante.

AHA = Altitude Hold Adjustment
L'Altitude Hold Adjustment est une fonction qui permet au modèle, par le biais du baromètre de maintenir l'altitude prédéterminée sur la pression d'air mesurée. Le baromètre mesure sur la base d'un changement de pression de l'air et de la différence des altitudes du modèle et compense ceci indépendamment et de manière imperceptible. L'activation du mode AHA durant le vol, permet au modèle de garder cette altitude constante.



Modulo-GPS per determinare la posizione esatta del modello. Con il GPS sono possibili secondo le attrezzature voli autonomi per partire dai punti di partenza, ruotare automatico o hovering.

Le module GPS pour la détection de la position concrète du modèle. Avec la fonction et selon l'équipement, il est possible de faire des vols autonomes sur un itinéraire donné, des gravitations autonomes ou de planer sur un point précis.

Safety instructions

Spiegazione | Explication

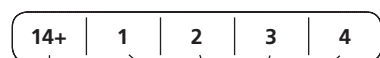

età | âge

No. di istruzione di sicurezza
No. de consignes de sécurité

No. Istruzione di sicurezza | Consignes de sécurité

1. Attenzione - Non è un giocattolo!
Attention - Ce n'est pas un jouet!
2. Attenzione - Usare solo sotto sorveglianza di un adulto.
Attention - A n'utiliser que sous la surveillance d'un adulte.
3. Solo per l'uso domestico.
Uniquement pour un usage domestique.
4.  Attenzione - Non adatto ai bambini inferiori ai 36 mesi.
Pericolo di soffocamento.
Contiene pezzi piccoli.
Attention - Ne convient pas aux enfants de moins de 36 mois.
Danger d'étouffement.
Contient de petites pièces faciles à avaler.
5. Usare solo in acqua calma e non profonda sotto sorveglianza di un adulto.
A n'utiliser que dans l'eau calme sous la surveillance d'un adulte.
6. Attenzione! Non mirare agli occhi o al viso.
Attention - Ne pas viser sur les yeux ou le visage.
7. Attenzione - Cavo lungo, pericolo di strangolazione.
Attention - Câble long. Danger d'étranglement.
8. In certi paesi bisogna avere un'assicurazione per aeromodelli.
Dans certains pays il est nécessaire d'avoir une assurance ou responsabilité civile pour des modèles.
9. Contiene batterie ricaricabili al Lithio. Leggere attentamente il manuale.
Contient un accu Lithium. Veuillez lire et respecter absolument le mode d'emploi!
10. Non utilizzare il prodotto su strade pubbliche oppure trafficate.
Ne pas utiliser sur la voie publique ou avec de la circulation.
11. Rischio d'incidenti e lesioni gravi.
Il y a des risques d'accidents et de blessures graves.
12. Questo giocattolo non ha freni.
Ce jouet n'a pas de freins.
13. A causa della velocità, questo giocattolo non è adatto per bambini inferiori ai 3 anni.
En raison de la vitesse, ce jouet ne convient pas aux enfants de moins de 3 ans.
14. **ATTENZIONE!** Il volo di modellismo e volo a vista! I modelli possono essere volati solo quando il proprio pilota vede il modello di volo. Il modello può essere volato solo in vista del pilota. L'uso fuori della vista del pilota (Guidatore) è vietato [§ 19 Comma 3 Nr. 1 LuftVO]. Il pilota **non** può controllare il modello via FPV, ad esempio occhiali da video.
In alcuni paesi (ad esempio Germania) è necessario per il funzionamento dei modelli una assicurazione di aeromodellismo e responsabilità civile.
ATTENTION! Faire voler un avion en modèle réduit est un vol à vue. Les modèles réduits ne doivent être mis en usage que quand le pilote voit le modèle. Le modèle ne doit être volé que dans les limites de la portée de vue du pilote. Un usage hors de la portée de vue du pilote est interdit [§ 19 Paragraphe 3 Nr. 1 LuftVO]. Le modèle ne doit donc pas être piloté via FPV, par ex. les masques VR.
Dans certains pays (en Allemagne par ex.) il faut, afin de piloter un modèle réduit, une assurance responsabilité civile.

GHS01



Esplosivo
Explosif

GHS02



Corrosivo
Corrosif

GHS03



Estremamente infiammabile
e facilmente infiammabile
Extrêmement inflammable
et facilement inflammable

GHS05



Pericoloso per l'ambiente
Dangereux pour
l'environnement

GHS06



Comburente
Comburant

GHS07



Molto tossico e tossico
Très toxique et toxique

GHS08



Nocivo
Nocif

GHS09



Irritante
Irritant

Qui trova le note di pericolo per le rispettive sostanze. Si prega di notare le note di pericolo e sicurezza sulla sostanza o l'etichetta del prodotto. ATTENZIONE! Adesivi, vernici, ecc. necessariamente tenere lontano dalla portata dei bambini.

Vous trouverez ci-dessous les consignes de sécurité en ce qui concerne les matériaux respectifs. Veuillez lire attentivement les consignes de sécurité et dander préciser sur le tissu ou sur l'étiquette du produit. ATTENTION ! veuillez tenir à l'écart des enfants les adhésifs, vernis, etc.

Cod. Réf.	Codifica Codage	Condizioni di pericolosità Mentions de danger
05 0511	GHS02	Aerosol altamente infiammabile. Contenitore pressurizzato: può esplodere se riscaldo.
23 0004	GHS02, GHS07	Aérosol extrêmement inflammable. Récipient sous pression: peut éclater sous l'effet de la chaleur.
23 0005	GHS02, GHS07	Liquido e vapori facilmente infiammabili. Provoca grave irritazione oculare. Può provocare sonnolenza o vertigini.
23 0020		Liquido e vapori facilmente infiammabili. Provoca grave irritazione oculare. Può provocare sonnolenza o vertigini.
23 0021	GHS07	Provoca irritazione cutanea. Provoca grave irritazione oculare. Può irritare le vie respiratorie.
23 0022		Provoque une sévère irritation des yeux. Provoque une sévère irritation des yeux. Peut irriter les voies respiratoires.
23 0406	---	Cianoacrilato. Pericolo! Incolla nel giro di pochi secondi pelle e palpebre.
		Cyanoacrylates. Dangereux! Colle à la peau et aux yeux en quelques secondes.
23 0407	GHS02, GHS07	Provoca grave irritazione oculare. Può irritare le vie respiratorie. Provoca irritazione cutanea.
		Provoque une sévère irritation des yeux. Provoque une sévère irritation des yeux. Provoque une irritation cutanée.
23 0409	GHS02, GHS07	Provoca grave irritazione oculare. Può irritare le vie respiratorie. Provoca irritazione cutanea.
		Provoque une sévère irritation des yeux. Provoque une sévère irritation des yeux. Provoque une irritation cutanée.
23 0460	---	Cianoacrilato. Pericolo! Incolla nel giro di pochi secondi pelle e palpebre.
		Cyanoacrylates. Dangereux! Colle à la peau et aux yeux en quelques secondes.
23 1600		
23 1601		
23 1602	GHS02, GHS07	Nocivo per gli organismi acquatici con effetti di lunga durata. Liquido e vapori facilmente infiammabili. Può provocare sonnolenza o vertigini.
23 1603		Nocif pour les organismes aquatiques, entraîne des effets néfastes à long terme. Liquide et vapeurs très inflammables. Peut provoquer somnolence ou vertiges.
23 1604		
23 1605		
23 1606		
23 1607	GHS07	Aerosol altamente infiammabile. Contenitore pressurizzato: può esplodere se riscaldo. Nocivo per gli organismi acquatici con effetti di lunga durata.
23 1608		Aérosol extrêmement inflammable. Récipient sous pression: peut éclater sous l'effet de la chaleur. Nocif pour les organismes aquatiques, entraîne des effets néfastes à long terme.
23 1609		
23 1610	GHS02, GHS07, GHS08	Può essere mortale in caso di ingestione e di penetrazione nelle vie respiratorie. Liquido e vapori infiammabili. Può provocare sonnolenza o vertigini.
		Peut être mortel en cas d'ingestion et de pénétration dans les voies respiratoires. Peut provoquer somnolence ou vertiges. Peut provoquer somnolence ou vertiges.
23 1614		
23 1615		
23 1616	GHS07	Aerosol altamente infiammabile. Contenitore pressurizzato: può esplodere se riscaldo. Nocivo per gli organismi acquatici con effetti di lunga durata.
23 1617		Aérosol extrêmement inflammable. Récipient sous pression: peut éclater sous l'effet de la chaleur. Nocif pour les organismes aquatiques, entraîne des effets néfastes à long terme.
23 2423	--	---
23 2424	--	---
23 6001	GHS07	Provoca grave irritazione oculare. Può irritare le vie respiratorie. Provoca irritazione cutanea.
23 6011		Provoque une sévère irritation des yeux. Provoque une sévère irritation des yeux. Provoque une irritation cutanée.
23 6060	GHS07, GHS09	Provoca irritazione cutanea. Può provocare una reazione allergica cutanea. Provoca grave irritazione oculare. Tossico per gli organismi acquatici con effetti di lunga durata.
23 6061	GHS07, GHS05	Provoca ustioni cutanee e gravi lesioni oculari. Può provocare una reazione allergica cutanea. Provoca grave irritazione oculare. Tossico per gli organismi acquatici con effetti di lunga durata.
		Provoque des brûlures de la peau et des lésions oculaires graves. Peut provoquer une allergie cutanée. Provoque une irritation cutanée. Tossico per gli organismi acquatiques con effetti di lunga durata.
23 6063	GHS07, GHS09	Provoca irritazione cutanea. Può provocare una reazione allergica cutanea. Provoca grave irritazione oculare. Tossico per gli organismi acquatici con effetti di lunga durata.
23 6064	GHS07, GHS05	Provoca ustioni cutanee e gravi lesioni oculari. Può provocare una reazione allergica cutanea. Provoca grave irritazione oculare. Tossico per gli organismi acquatici con effetti di lunga durata.
		Provoque une irritation cutanée. Peut provoquer une allergie cutanée. Provoque grave irritation oculaire. Tossico per gli organismi aquatiques, entraîne des effets néfastes à long terme. Provoque des brûlures de la peau et des lésions oculaires graves. Peut provoquer une allergie cutanée.
23 6085	GHS02, GHS07, GHS09	Aerosol altamente infiammabile. Contenitore pressurizzato: può esplodere se riscaldo. Provoca irritazione cutanea. Provoca irritazione cutanea. Tossico per gli organismi acquatici con effetti di lunga durata.
		Aérosol extrêmement inflammable. Récipient sous pression: peut éclater sous l'effet de la chaleur. Provoque une irritation cutanée. Peut provoquer somnolence ou vertiges. Toxique pour les organismes aquatiques, entraîne des effets néfastes à long terme.
23 6095	GHS02, GHS07	Aerosol altamente infiammabile. Contenitore pressurizzato: può esplodere se riscaldo. Provoca grave irritazione oculare. Può provocare sonnolenza o vertigini.
		Aérosol extrêmement inflammable. Récipient sous pression: peut éclater sous l'effet de la chaleur. Provoque une sévère irritation des yeux. Peut provoquer somnolence ou vertiges
23 6091		
23 6092		
23 6093	GHS02, GHS07	Provoca grave irritazione oculare. Può irritare le vie respiratorie. Provoca irritazione cutanea.
23 6097		Provoque une sévère irritation des yeux. Provoque une sévère irritation des yeux. Provoque une irritation cutanée.
23 6100	GHS07	Provoca grave irritazione oculare. Può irritare le vie respiratorie. Provoca irritazione cutanea.
		Sospettato di nuocere al feto. Sospettato di nuocere alla fertilità. Provoca ustioni cutanee e gravi lesioni oculari. Provoca gravi lesioni oculari. Tossico per gli organismi acquatici con effetti di lunga durata. Può provocare una reazione allergica cutanea.
23 6135	GHS05, GHS07, GHS08, GHS09	Susceptible de nuire à la fertilité. Susceptible de nuire au fœtus. Provoque des brûlures de la peau et des lésions oculaires graves. Provoque des lésions oculaires graves. Toxique pour les organismes aquatiques, entraîne des effets néfastes à long terme. Peut provoquer une allergie cutanée.

I cambiamenti dell'avvertenza di sicurezza possono variare, particolarmente a causa di cambiamenti di composizione.

Informazioni aggiornati su www.jamara.com

Sous réserve de toute modification concernant les avertissements, en particulier à cause de la modification potentielle des composants du produit. Vous pouvez avoir des informations mises à jour sur nos produits respectifs sous www.jamara.com.

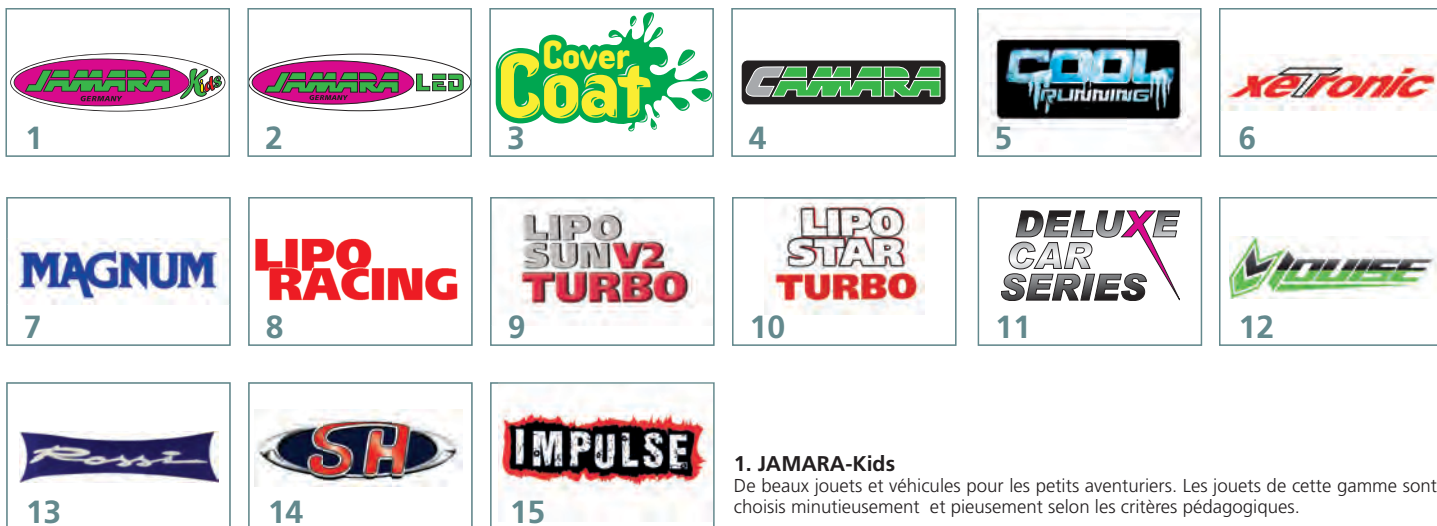

1. JAMARA-Kids

Bei giocattoli e veicoli per i piccoli avventurieri, dolcemente disegnato e accuratamente selezionati in base a criteri educativi.

2. JAMARA LED

Poche innovazioni di prodotti hanno fatto così tanto scalpore, quanto la tecnologia della luce LED, negli ultimi anni. Un risparmio energetico fino a 70% in confronto di lampadine tradizionali non è una rarità. Molte aziende hanno già messo in pratica questo risparmio. Jamara ha riconosciuto presto questa tendenza e offre prodotti LED già dal 2010.

3. Cover Coat

CoverCoat è un rivestimento in gomma speciale. È resistente all'abrasione di tempo e può essere staccato nuovamente. Adatto per immersione e spruzzo

4. Camara

Camara, la Action Cam della Jamara. Highlight: Risoluzione Full HD e un'eccellente qualità delle immagini. Impermeabile fino a 30 m. Controllabile tramite WIFI e tante altre funzioni.

5. Cool Running

Questi accessori per Brushless di alta gamma sono stati progettati per prestazioni alte e a bassa dissipazione di calore. Dotato di motori multipolari, componenti attivi o passivi.

6. XeTronic

Regolatori di volo per motori brushless, regolabili per ogni esigenza. Corrente alta con sicurezza BEC.

7. MAGNUM

Qui si gira tutto intorno al motore ideale per il modello a scoppio, ma anche per il modello elettrico. Per ogni esigenza, la giusta scelta.

8. LiPo Racing

Con la tecnologia brushless sempre più avanzata, aumenta anche l'esigenza delle batterie. Consigliamo la serie LiPo Racing.

9. Lipo Sun V2

Alta densità di energia, ricarica veloce e corrente alta. Ottimo rapporto prezzo - qualità.

10. LiPo Star Turbo

L'alternativa economica per batteria LiPo. Ottimo rapporto prezzo - qualità.

11. Deluxe Car Series

Macchine con licenza telecomandate in scale diverse. Curati fino al più piccolo dettaglio. Dalla vernice originale all'interno dettagliato.

12. Louise

Gomme da competizione, la miscela ideale per ogni tipo di sottofondo. Per Buggy e Truggy 1:8. Adatti anche per piloti ai primi armi.

13. Rossi

Candele per ogni settore nel mondo del modellismo. La migliore qualità per il motore a scoppio.

14. SH

Giri alti e pura potenza, il motore ideale per la competizione. Allarga la gamma anche con motori RTR per il pilota alle primi armi, motori resistenti a lunga vita.

15. Impulse

Giocattoli, attrezzi e armi giocattolo con la funzione infrarossa. Scegliendo armi diverse e colori delle squadre diverse, le varie squadre possono competere tra di loro. Sparare e colpire viene fatto attraverso la tecnologia a infrarossi e quando si colpisce a superficie luminose e riflettenti si può anche sparare con la tecnologia a infrarossi dietro l'angolo.

1. JAMARA-Kids

De beaux jouets et véhicules pour les petits aventuriers. Les jouets de cette gamme sont choisis minutieusement et pieusement selon les critères pédagogiques.

2. JAMARA LED

Pratiquement jamais une innovation de produit ne faisait fureur au cours des années dernières que la technologie de lumière LED. L'économie de courant jusqu'à 70% n'est pas une rareté. Beaucoup des entreprises ont déjà réalisé cette technologie. Jamara reconnaissait ce trend tôt et offre de produits LED de haute qualité dès 2010.

3. Cover Coat

CoverCoat est un revêtement spécial en caoutchouc polyvalent pouvant être séché à l'air libre. Il est résistant à toutes intempéries et à l'abrasion ; puis peut être, si souhaité, retiré en toute sécurité. Approprié pour y plonger ou pour vaporiser.

4. Camara

Camara désigne la série Action-Cam de Jamara. Résolution Full HD et une qualité d'image excellente sont des traits extraordinaires de cette Action Cam maniable. Le tirant d'eau jusqu'à 30 mètres et la commande via WIFI sont seulement deux de ses caractéristiques nombreuses.

5. Cool Running

Les composants brushless de haute gamme pour les voitures radiocommandées sont conçus pour une efficacité énergétique maximale avec un développement de chaleur le plus bas que possible. Cette série comprend des Variateurs refroidis activement ou passivement, des refroidisseurs et des moteurs multi-pôle.

6. XeTronic

Variateur librement programmable pour les moteurs Brushless ayant de grandes exigences. Cette série se distingue surtout par les très forts courants admissibles et son puissant système BEC.

7. MAGNUM

Il s'agit ici d'une propulsion optimisée. Moteurs thermiques ou électriques ainsi que de l'essence et de bougies d'allumages. Pour tous les types de modèles radiocommandés le vrai partenaire.

8. LiPo Racing

Du fait du développement de moteurs toujours plus puissants il est nécessaire d'augmenter la puissance des accus. Avec notre accu LiPo pour les voitures RC vous serez équipé au mieux.

9. Lipo Sun V2

Très haute densité énergétique, charge très rapide possible et restitution à très haut courant caractérisent nos accus LiPo. Idéal pour tous ceux qui attendent des courants très forts de meilleure qualité.

10. LiPo Star Turbo

L'alternative à faible coûts dans le domaine des accus Lipo pour tous ceux qui ne souhaitent pas utiliser leurs accus jusqu'aux limites extrêmes de leur capacité et souhaitent avoir un excellent rapport prix/puissance.

11. Deluxe Car Series

Une voiture radiocommandée construite sous licence qui n'enchantera pas uniquement les passionnés. Laquage d'origine et beaucoup de détails rendent ce modèle irrésistible.

12. Louise

Roues, pas pour les experts dans le domaine de la voiture radiocommandée. Pour chaque type de sol le bon profil à l'échelle 1:8 pour Buggy et Truggy.

13. Rossi

Que se soit pour des modèles types voitures, bateaux ou encore volants, vous avez toujours la meilleure solution avec des bougies Rossi vissées sur la culasse de vos moteurs thermiques.

14. SH

Des tours minutes très élevées et une sacrée puissance grâce à une technologie de précision font le SH une propulsion très innovante pour le domaine des voitures radiocommandées.

15. Impulse

Jouets, outils ou jouets guerriers avec fonction infrarouge. En choisissant des armes différentes et des couleurs des équipes différentes, les équipes pourront s'affronter les unes contre les autres. Tirer et toucher se font via la technique infrarouge. Grâce à la technologie infrarouge on peut même tirer autour du coin si vous tirez sur une surface claire ou réfléchissante.



Aerei | Avions

Pagina | Page 9 - 17

Accessori per Aerei | Accessoires pour avions

Pagina | Page 64 - 68



Quadrocopter

Pagina | Page 18 - 42



Elicotteri | Hélicoptères

Pagina | Page 43 - 44
Pagina | Page 117 - 122



Barche | Bateaux

Pagina | Page 49
Pagina | Page 124 - 126



Macchine | Voitures

Pagina | Page 50 - 63
Pagina | Page 127 - 240

Accessori per macchine | Accessoires pour voitures

Pagina | Page 69 - 83



Accessori | Accessoires

Pagina | Page 84 - 115



Kids - Ride On

Pagina | Page 241 - 266



Kids

Pagina | Page 267 - 284



LED

Pagina | Page 286 - 296



Aeroplane

ST310 2,4 GHz

Cod. | Réf. 01 2300

2,4 GHz



Highlights:

- Fusoliera in microschiuma leggera
- Completamente in microschiuma super flessibile quasi indistruttibile
- Carrello rimovibile
- Volo docile
- Adatto per principianti
- Motori potenti e completamente proporzionali
- Adatto per il volo esterno in condizioni di poco vento
- Tecnologia 2,4 GHz con l'alta gamma
- Tempo di volo estremamente lungo con la batteria LiPo

Funzioni:

- Profondità
- Direzionale
- Motor

Contenuto del kit:

- Modello premontato
- Trasmittente 2,4 GHz
- Pacco batteria
- 2 Motori montati
- Regolatore e unità ricevente montati
- Cavo di carica USB
- 2 eliche di ricambio
- Carrello
- Istruzioni

Accessori consigliati:

- Trasmittente:
- 6 x AA 1,5 V batterie, Cod. 14 0267 (4 pezzi)

estremamente flessibile
extrêmement flexible



Highlights:

- Fuselage en mousse extrêmement légère
- Entièrement en super flexible micromousse pratiquement indestructible
- Train d'atterrissage amovible
- Excellente caractéristiques de vol lent
- Idéal pour les débutants
- Moteurs puissant et entièrement proportionnels
- Compatible vol extérieur si pas de vent
- Technologie de 2,4 GHz avec gamme haute
- Extrêmement temps long vol par une batterie LiPo

Fonctions:

- Profondeur
- Direction
- Gaz

Contenu du kit:

- Modèle préassemblé
- Radiocommande 2,4 GHz
- Accu de propulsion
- 2 Moteurs complètement assemblé
- Variateur et unité de réception complètement assemblé
- Cable de charge USB
- 2 hélices de rechange
- Train d'atterrissage
- Notice

Accessoires recommandés:

- Radiocommande:
- 6 x AA 1,5 V piles, Réf. 14 0267 (4 pièces)



Note di sicurezza, pagina 5: | Consignes de sécurité, page 5: 14+ | 1 | 8 | 9

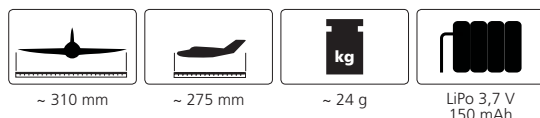

Aeroplane - Scale Modell

Laser-Cut - Models

Cod. | Réf. 00 6145 Schulgleiter SG-38
Cod. | Réf. 00 6141 KA-7



Schulgleiter SG-38

KA-7

inkl. Cockpitverkleidung
Motoraufsatz optional
incl. cockpit cover
optional motor attachment

Highlights:

- Fusoliera in balsa e legno compensato
- Ala centinata in costruzione tradizionale
- Kit in legno
- Ideale per avere sempre con te
- Taglio a Laser

Funzioni:

- Alettone
- Profondità
- Direzionale
- Motore opzionale (Schulgleiter SG-38)

Contenuto del kit:

- Modello
- Ruota (KA-7)
- Scatola ricca di accessori
- Istruzioni/Piani di costruzione su CD

Accessori consigliati:

4 x Servi	High End Micro 9 g	03 3212
4 x Servi opzionale	High End 929 HMG	07 4420
Trasmittente	FCX 6 Pro Tel 2,4 GHz	06 1260
Trasmittente	CX 2,4 GHz	06 1110

Set di alimentazione opzionale: Schulgleiter SG-38

1 x Motore	A2212/6	13 2212
1 x Regolatore	E1 V2 40 A	08 1471
1 x Batteria	7,4 V 1300 mAh 2S	14 1365
0		
1 x Batteria	11,1 V 1300 mAh 3S	14 1366
1 x Elica	7 x 5 a 2S	34 0110
1 x Elica	5 x 5 a 3S	34 0103

Pezzi di ricambio: KA-7

Naca pilota	16 0219
-------------	---------

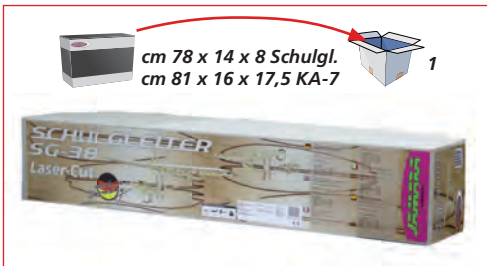
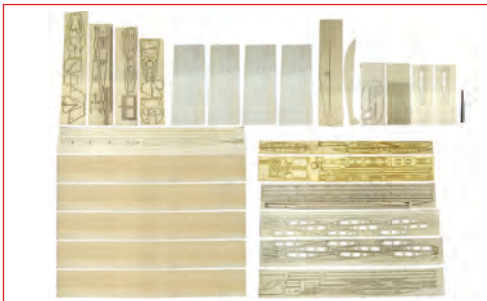
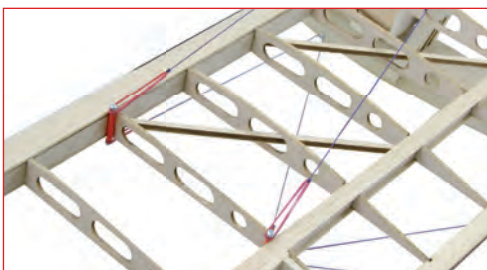

Highlights:

- Fuselage en structure balsa contreplaqué
- Aile en structure traditionnelle bois
- Kit de construction bois
- Modèle idéal que l'on a toujours avec soi
- Découpé au laser

Fonctions:

- Aileron
- Profondeur
- Direction
- Moteur opzionale (Schulgleiter SG-38)

Contenu du kit:

- Modèle
- Roue (KA-7)
- Petit nécessaire
- Notice/Plans de construction sur CD

Accessoires recommandés:

4 x Servos	High End Micro 9 g	03 3212
4 x Servos optionnel	High End 929 HMG	07 4420
Radiocommande	FCX 6 Pro Tel 2,4 GHz	06 1260
Radiocommande	CX 2,4 GHz	06 1110

Set de puissance optionnel: Schulgleiter SG-38

1 x Moteur	A2212/6	13 2212
1 x Variateur	E1 V2 40 A	08 1471
1 x Accu	7,4 V 1300 mAh 2S	14 1365
ou		
1 x Accu	11,1 V 1300 mAh 3S	14 1366
1 x Hélice	7 x 5 a 2S	34 0110
1 x Hélice	5 x 5 a 3S	34 0103

Pièces détachées: KA-7

Verrière	16 0219
----------	---------

Note di sicurezza, pagina 5: | Consignes de sécurité, page 5: 14+ | 1 | 8 | 9



Aeroplane - Scale Modell

Laser-Cut - Starlet

Cod. | Réf. 00 6140



Highlights:

- Fusoliera in balsa e compensato
- Ala centinata in costruzione tradizionale
- Kit in legno
- Modello consigliato
- Taglio a Laser

Funzioni:

- Alettone
- Profondità
- Direzionale
- Motore

Contenuto del kit:

- Modello
- Ruote
- Filo metallico per carrello
- Scatola ricca di accessori
- Istruzioni/Piani di costruzione su CD

Accessori consigliati:

1 x Motore	Magnum A2212/10-BI	13 2210
1 x Regolatore	Xetronic 25 A	08 1925
4 x Servi	High End Micro 9 g	03 3212
4 x Servi opzionale	High End 929 HMG	07 4420
1 x Batteria	11,1 V 1800 mAh	14 1368
1 x Elica	AEJ Elektro 8 x 4	34 0120
Trasmittente	FCX 6 Pro Tel 2,4 GHz	06 1260
Trasmittente	CX 2,4 GHz	06 1110

Pezzi di ricambio:

Naca pilota	16 0201
Naca motore	16 0202
Meccanismo di guida laterale	16 0203
Direzionale	16 0204

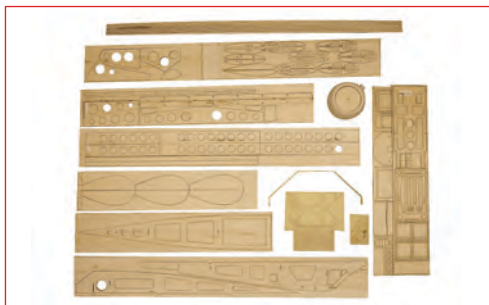
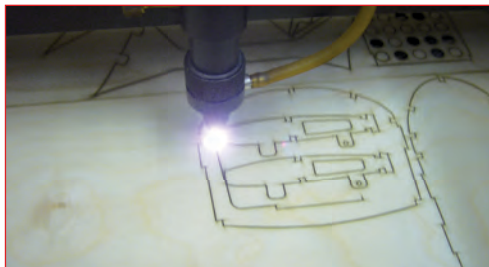

Highlights:

- Fuselage en structure balsa contreplaqué
- Aile en structure traditionnelle bois
- Kit de construction bois
- Modèle idéal que l'on a toujours avec soi
- Découpé au laser

Fonctions:

- Aileron
- Profondeur
- Direction
- Gaz

Contenu du kit:

- Modèle
- Roues
- Fil pour train d'atterrissage
- Petit nécessaire
- Notice/Plans de construction sur CD

Accessoires recommandés:

1 x Moteur	Magnum A2212/10-BI	13 2210
1 x Variateur	Xetronic 25 A	08 1925
4 x Servos	High End Micro 9 g	03 3212
4 x Servos optionnel	High End 929 HMG	07 4420
1 x Accu	11,1 V 1800 mAh	14 1368
1 x Hélice	AEJ électro 8 x 4	34 0120
Radiocommande	FCX 6 Pro Tel 2,4 GHz	06 1260
Radiocommande	CX 2,4 GHz	06 1110

Pièces détachées:

Verrière	16 0201
Capot moteur	16 0202
Gouvernail de profondeur	16 0203
Dérive	16 0204

Note di sicurezza, pagina 5: | Consignes de sécurité, page 5: 14+ | 1 | 8 | 9

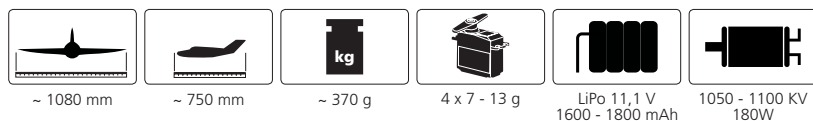

Aeroplane - Scale Modell

Laser-Cut - FOKKER D.VII

Cod. | Réf. 00 6143



Highlights:

- Fusoliera in balsa e compensato
- Ala centinata in costruzione tradizionale
- Kit in legno
- Ideale per avere con voi in ogni momento
- Taglio a Laser

Funzioni:

- Alettone
- Profondità
- Direzionale
- Motore

Contenuto del kit:

- Modello
- Ruote
- Pilota
- Filo metallico per carrello
- Scatola ricca di accessori
- Istruzioni/Piani di costruzione

Accessori consigliati:

Motore elettrico	A2820/6	13 2820
Elica APC	10 x 7	34 0061
4 x Servos	High End 929 HMG	07 4420
Ultraskin	verde oliva, 10 m	17 6087
Trasmittente	FCX 6 Pro Tel 2,4 GHz	06 1260
Trasmittente	CX 2,4 GHz	06 1110
Regolatore	Xetronic 50A	08 1950

Pezzi di ricambio:

Naca motore	16 0340
Carrello	16 0341
Fusoliera superiore	16 0342
Imitazione motore	16 0343

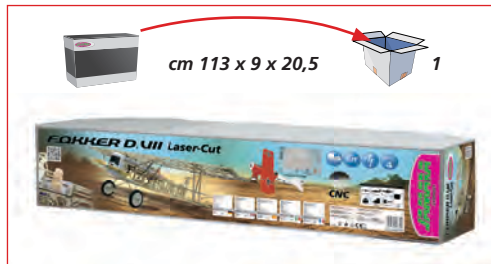
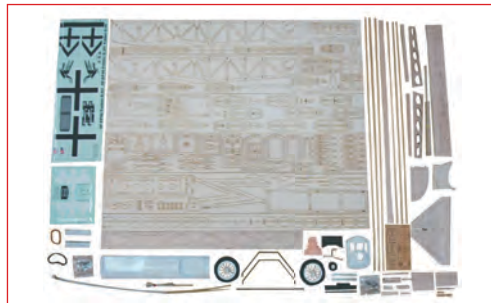
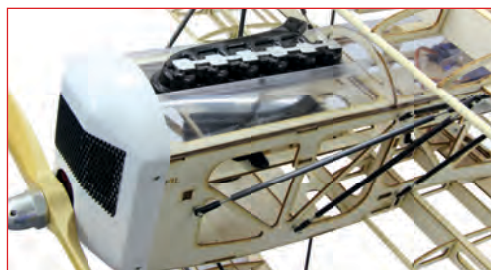

Highlights:

- Fuselage en structure balsa contreplaqué
- Aile en structure traditionnelle bois
- Kit de construction bois
- Modèle idéal que l'on a toujours avec soi
- Découpé au laser

Fonctions:

- Aileron
- Profondeur
- Direction
- Gaz

Contenu du kit:

- Modèle
- Roues
- Pilote
- Fil pour train d'atterrissage
- Petit nécessaire
- Notice/Plans de construction

Accessoires recommandés:

Moteur électrique	A2820/6	13 2820
Hélice APC	10 x 7	34 0061
4 x Servos	High End 929 HMG	07 4420
Ultraskin	vert olive, 10 m	17 6087
Radiocommande	FCX 6 Pro Tel 2,4 GHz	06 1260
Radiocommande	CX 2,4 GHz	06 1110
Regulateur	Xetronic 50A	08 1950

Pièces détachées:

Capot moteur	16 0340
Train d'atterrissage	16 0341
Fuselage supérieur	16 0342
Moteur Dummy	16 0343

Note di sicurezza, pagina 5: | Consignes de sécurité, page 5: 14+ | 1 | 8 | 9

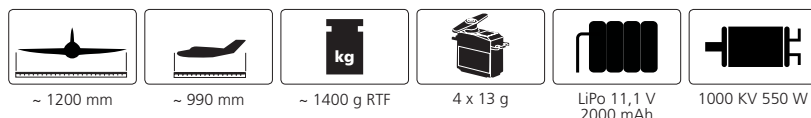

Aeroplane Laser-Cut - Air Trainer 46

Cod. | Réf. 00 6144



Highlights:

- Fusoliera in balsa e compensato
- Ala centinata in costruzione tradizionale
- Kit in legno
- Ideale per principianti
- Taglio a Laser

Funzioni:

- Alettone
- Profondità
- Direzionale
- Motore

Contenuto del kit:

- Modello
- Ruote
- Filo metallico per carrello
- Scatola ricca di accessori
- Istruzioni/Piani di costruzione

Accessori consigliati:

Motore elettrico	A2820/6	13 2820
Elica APC	10 x 7	34 0061
4 x Servi Nitro	Q7 JR	03 3215
3 x Servi elettrico	Q7 JR	03 3215
Batteria	14,8 V 3700 mAh	14 1380
Trasmittente	FCX 6 Pro Tel 2,4 GHz	06 1260



Highlights:

- Fuselage en structure balsa contreplaqué
- Aile en structure traditionnelle bois
- Kit de construction bois
- Idéal pour débutants
- Découpé au laser

Fonctions:

- Aileron
- Profondeur
- Direction
- Gaz

Contenu du kit:

- Modèle
- Roues
- Fil pour train d'atterrissage
- Petit nécessaire
- Notice/Plans de construction

Accessoires recommandés:

Moteur électrique	A2820/6	13 2820
Hélice APC	10 x 7	34 0061
4 x Seros Nitro	Q7 JR	03 3215
3 x Servos électrique	Q7 JR	03 3215
Accu	14,8 V 3700 mAh	14 1380
Radiocommande	FCX 6 Pro Tel 2,4 GHz	06 1260

Note di sicurezza, pagina 5: | Consignes de sécurité, page 5: 14+ | 1 | 8 | 9



Aeroplane - Scale Modell

Laser-Cut Models

Cod. | Réf. 00 6136 BD-5

Cod. | Réf. 00 6138 SIAI Marchetti SF-260

Cod. | Réf. 00 6142 Sunriser



BD-5



Sunriser

WELTMEISTER MODELL
WORLD CHAMPION MODEL



SIAI Marchetti SF-260

Highlights:

- Fusoliera in balsa e compensato
- Ala centinata in costruzione tradizionale
- Predisposto per carrello retrattile (SIAI M. SF-260, BD-5)
- Kit in legno • Modello consigliato
- Taglio a Laser • Ala in 3 pezzi (Sunriser)

Funzioni:

- Alettone/Flaps (opzionali), (Sunriser)
- Alettone • Profondità • Direzionale • Motore

Contenuto del kit:

- Modello
- Filo metallico per carrello (SIAI Marchetti SF-260)
- Scatola ricca di accessori
- Istruzioni/Piani di costruzione su CD

Accessori consigliati: SIAI Marchetti SF-260, BD-5

1 x Motore	Magnum A2212/10-BI	13 2210
1 x Regolatore	Xetronic 25 A	08 1925
4 x Servi	High End 929 HMG	07 4420
1 x Batteria	11,1 V 1800 mAh	14 1368
1 x Elica	AEJ Elektro 8 x 4	34 0120
Trasmittente	FCX 6 Pro Tel 2,4 GHz	06 1260

Pezzi di ricambio: BD-5

Naca pilota	16 0261
-------------	---------

Pezzi di ricambio: SIAI Marchetti SF-260

Naca pilota	16 0263
Naca motore	16 0267
Tiptank	16 0264

Accessori consigliati: Sunriser

Motore elettrico	A2212/6	13 2212
Motore elettrico	A2217/8	13 2217
Elica	10 x 6	34 0170
Elica	10 x 8	34 0171
2 - 7 Servos	High End 929 HMG	07 4420
Trasmittente	FCX 6 Pro Tel 2,4 GHz	06 1260

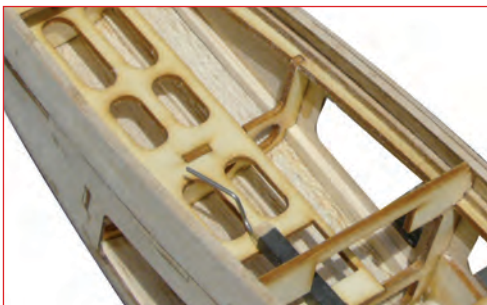
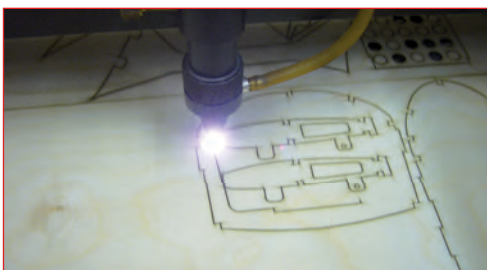

Highlights:

- Fuselage en structure balsa contreplaqué
- Aile en structure traditionnelle bois
- Pré-assemblé pour train rentrant (SIAI M. SF-260, BD-5)
- Kit de construction bois
- Modèle idéal que l'on a toujours avec soi
- Découpé au laser • Aile de 3 pièces (Sunriser)

Fonctions:

- Aileron/Flaps (optional), (Sunriser)
- Aileron • Profondeur • Direction • Gaz

Contenu du kit:

- Modèle
- Fil pour train d'atterrissage (SIAI Marchetti SF-260)
- Petit nécessaire • Notice/Plans de construction sur CD

Accessoires recommandés: SIAI M. SF-260, BD-5

1 x Moteur	Magnum A2212/10-BI	13 2210
1 x Variateur	Xetronic 25 A	08 1925
4 x Servos	High End 929 HMG	07 4420
1 x Accu	11,1 V 1800 mAh	14 1368
1 x Hélice	AEJ électro 8 x 4	34 0120
Radiocommande	FCX 6 Pro Tel 2,4 GHz	06 1260

Pièces détachées: BD-5

Verrière	16 0261
----------	---------

Pièces détachées: SIAI Marchetti SF-260

Verrière	16 0263
Capot moteur	16 0267
Tiptank	16 0264

Accessoires recommandés: Sunriser

Moteur électrique	A2212/6	13 2212
Moteur électrique	A2217/8	13 2217
Hélice	10 x 6	34 0170
Hélice	10 x 8	34 0171
2 - 7 Servos	High End 929 HMG	07 4420
Radiocommande	FCX 6 Pro Tel 2,4 GHz	06 1260

Note di sicurezza, pagina 5: | Consignes de sécurité, page 5: 14+ | 1 | 8 | 9

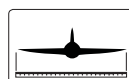

~ 870 mm BD-5
~ 1050 mm SIAI
~ 2500 mm Sunr.



~ 660 mm BD-5
~ 830 mm SIAI
~ 1200 mm Sunr.



~ 650-700 g BD-5
~ 630-770 g SIAI
~ 1200- 2000 g S.



3 x 13 g BD-5
4 x 13 g SIAI
2 - 7 x 13 g Sunr.



LiPo 11,1 V
2200 - 3300 mAh



1050 - 2200 KV
160 - 300 W

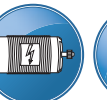

Aeroplane - Scale Modell

Laser-Cut Models

Cod. | Réf. 00 6135 Beaver DHC2 V2
Cod. | Réf. 00 6137 Spacewalker



Beaver DHC2 V2



Spacewalker

Highlights:

- Fusoliera in balsa e compensato
- Ala centinata in costruzione tradizionale
- Kit in legno
- Modello consigliato
- Taglio a Laser

Funzioni:

- Alettone
- Profondità
- Direzionale
- Motore

Contenuto del kit:

- Modello
- Ruote
- Filo metallico per carrello
- Scatola ricca di accessori
- Istruzioni/Piani di costruzione su CD

Accessori consigliati:

1 x Motore	Magnum A2212/10-BI	13 2210
1 x Regolatore	Xetronic 25 A	08 1925
4 x Servi	High End Micro 9 g	03 3212
4 x Servi opzionale	High End 929 HMG	07 4420
1 x Batteria	11,1 V 1800 mAh	14 1368
1 x Elica	AEJ Elektro 8 x 4	34 0120
Trasmittente	FCX 6 Pro Tel 2,4 GHz	06 1260

Pezzi di ricambio: Beaver DHC2 V2

Naca pilota	16 0260
Naca motore	16 0268

Pezzi di ricambio: Spacewalker

Naca pilota	16 0262
-------------	---------

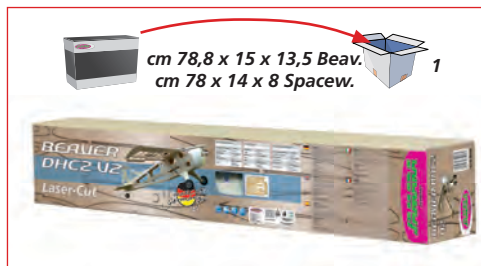
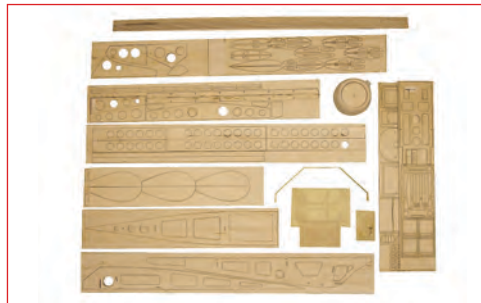

Highlights:

- Fuselage en structure balsa contreplaqué
- Aile en structure traditionnelle bois
- Kit de construction bois
- Modèle idéal que l'on a toujours avec soi
- Découpé au laser

Fonctions:

- Aileron
- Profondeur
- Direction
- Gaz

Contenu du kit:

- Modèle
- Roues
- Fil pour train d'atterrissage
- Petit nécessaire
- Notice/Plans de construction sur CD

Accessoires recommandés:

1 x Moteur	Magnum A2212/10-BI	13 2210
1 x Variateur	Xetronic 25 A	08 1925
4 x Servos	High End Micro 9 g	03 3212
4 x Servos optionnel	High End 929 HMG	07 4420
1 x Accu	11,1 V 1800 mAh	14 1368
1 x Hélice	AEJ électro 8 x 4	34 0120
Radiocommande	FCX 6 Pro Tel 2,4 GHz	06 1260

Pièces détachées: Beaver DHC2 V2

Verrière Set	16 0260
Capot moteur	16 0268

Pièces détachées: Spacewalker

Verrière	16 0262
----------	---------

Note di sicurezza, pagina 5 | Consignes de sécurité, page 5: 14+ | 1 | 8 | 9

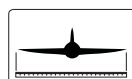

~ 990 mm Space.
~ 1050 mm Beav.



~ 690 mm Space.
~ 750 mm Beav.



~ 600-650 g Spa.
~ 650-700 g Beav.



4 x 9 - 13 g



LiPo 11,1 V 1600 -
1800 mAh Space.
LiPo 11,1 V 1800 -
2200 mAh Beav.



1050-1100 KV 180 W Space.
1050 KV 150-200 W Beav.



006137 006135



00 6135



00 6137

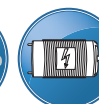

Aeroplane - Scale Modell

Laser-Cut Models

Cod. | Réf. 00 6130 Pitts S2B
Cod. | Réf. 00 6133 P-6 Mew Gull



Pitts S2B EP



P-6 Mew Gull EP

Highlights:

- Fusoliera in balsa e compensato
- Ala centinata in costruzione tradizionale
- Kit in legno
- Modello consigliato
- Taglio a Laser

Funzioni:

- Alettone
- Profondità
- Direzionale
- Motore

Contenuto del kit:

- Modello
- Ruote
- Filo metallico per carrello
- Scatola ricca di accessori
- Istruzioni/Piani di costruzione su CD

Accessori consigliati:

1 x Motore	Magnum A2212/10-BI	13 2210
1 x Regolatore	Xetronic 25 A	08 1925
4 x Servi	High End 929 HMG	07 4420
1 x Batteria	11,1 V 1800 mAh	14 1368
1 x Elica	AEJ Elektro 8 x 4	34 0120
Trasmittente	FCX 6 Pro Tel 2,4 GHz	06 1260

Pezzi di ricambio: Pitts S2B

Naca pilota	16 0210
Carrello	16 0211
Elica 9 x 6	34 0058

Pezzi di ricambio: P-6 Mew Gull

Naca pilota	16 0216
Carrello	16 0217

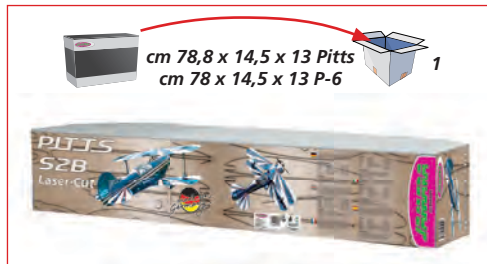

cm 78,8 x 14,5 x 13 Pitts
cm 78 x 14,5 x 13 P-6

Highlights:

- Fuselage en structure balsa contreplaqué
- Aile en structure traditionnelle bois
- Kit de construction bois
- Modèle idéal que l'on a toujours avec soi
- Découpé au laser

Fonctions:

- Aileron
- Profondeur
- Direction
- Gaz

Contenu du kit:

- Modèle
- Roues
- Fil pour train d'atterrissage
- Petit nécessaire
- Notice/Plans de construction sur CD

Accessoires recommandés:

1 x Moteur	Magnum A2212/10-BI	13 2210
1 x Variateur	Xetronic 25 A	08 1925
4 x Servos	High End 929 HMG	07 4420
1 x Accu	11,1 V 1800 mAh	14 1368
1 x Hélice	AEJ électro 8 x 4	34 0120
Radiocommande	FCX 6 Pro Tel 2,4 GHz	06 1260

Pièces détachées: Pitts S2B

Verrière	16 0210
Train d'atterrissage	16 0211
Hélice 9 x 6	34 0058

Pièces détachées: P-6 Mew Gull

Verrière	16 0216
Train d'atterrissage	16 0217

Note di sicurezza, pagina 5 | Consignes de sécurité, page 5: 14+ | 1 | 8 | 9

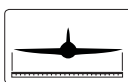

~ 800 mm Pitts
~ 920 mm P-6

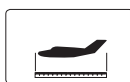

~ 750 mm Pitts
~ 750 mm P-6



~ 720 g Pitts
~ 660 g P-6



4 x 13 g

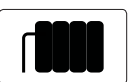

LiPo 11,1 V
1800 mAh



1400 KV 160 W



006133 006130



00 6130



00 6133

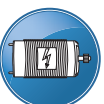

Aeroplane - Scale Modell

Laser-Cut Models

Cod. | Réf. 00 6131 Gee Bee Z
Cod. | Réf. 00 6134 Bonanza V35



Gee Bee Z EP

Bonanza V35 EP

Highlights:

- Fusoliera in balsa e compensato
- Ala centinata in costruzione tradizionale
- Kit in legno
- Modello consigliato
- Taglio a Laser

Funzioni:

- Alettone • Profondità • Direzionale • Motore

Contenuto del kit:

- Modello • Ruote • Filo metallico per carrello
- Scatola ricca di accessori
- Istruzioni/Piani di costruzione su CD

Accessori consigliati: Gee Bee Z

1 x Motore	Magnum A2820/6	13 2820
1 x Regolatore	Xetronic 50 A	08 1950
4 x Servi	High End 929 HMG	07 4420
1 x Batteria	11,1 V 2200 mAh	14 1370
1 x Elica	AEJ Elektro 11 x 7	34 0126
Trasmittente	FCX 6 Pro Tel 2,4 GHz	06 1260

Pezzi di ricambio: Gee Bee Z

Naca pilota	16 0212
Carrello	16 0213

Accessori consigliati: Bonanza V35

1 x Motore	Magnum A2212/10-BI	13 2210
1 x Regolatore	Xetronic 25 A	08 1925
4 x Servi	High End 929 HMG	07 4420
1 x Batteria	11,1 V 1800 mAh	14 1368
1 x Elica	AEJ Elektro 8 x 4	34 0120
Trasmittente	FCX 6 Pro Tel 2,4 GHz	06 1260

Pezzi di ricambio: Bonanza V35

Naca pilota	16 0218
Carrello	16 0219

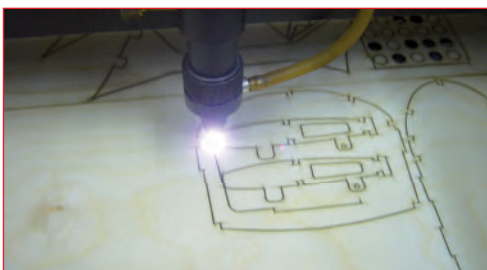

Highlights:

- Fuselage en structure balsa contreplaqué
- Aile en structure traditionnelle bois
- Kit de construction bois
- Modèle idéal que l'on a toujours avec soi
- Découpé au laser

Fonctions:

- Aileron • Profondeur • Direction • Gaz

Contenu du kit:

- Modèle • Roues • Fil pour train d'atterrissage
- Petit nécessaire
- Notice/Plans de construction sur CD

Accessoires recommandés: Gee Bee Z

1 x Moteur	Magnum A2820/6	13 2820
1 x Variateur	Xetronic 50 A	08 1950
4 x Servos	High End 929 HMG	07 4420
1 x Accu	11,1 V 2200 mAh	14 1370
1 x Hélice	AEJ électro 11 x 7	34 0126
Radiocommande	FCX 6 Pro Tel 2,4 GHz	06 1260

Pièces détachées: Gee Bee Z

Verrière	16 0212
Train d'atterrissage	16 0213

Accessoires recommandés: Bonanza V35

1 x Moteur	Magnum A2212/10-BI	13 2210
1 x Variateur	Xetronic 25 A	08 1925
4 x Servos	High End 929 HMG	07 4420
1 x Accu	11,1 V 1800 mAh	14 1368
1 x Hélice	AEJ électro 8 x 4	34 0120
Radiocommande	FCX 6 Pro Tel 2,4 GHz	06 1260

Pièces détachées: Bonanza V35

Verrière	16 0218
Train d'atterrissage	16 0219

Note di sicurezza, pagina 5: | Consignes de sécurité, page 5: 14+ | 1 | 8 | 9

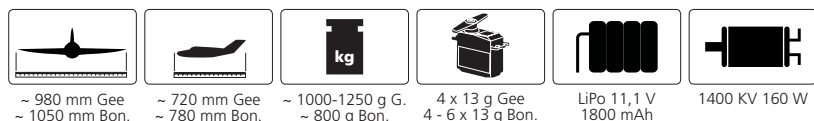



Quadrocopter Korix 2,4 GHz



Cod. | Réf. 42 2023

2,4 GHz



Highlights:

- Modalità guida e volo selezionabile
- Può salire su soffitto e pareti
- Auto-Raddrizzamento
- Gabbia molto stabile
- Protezione di sotto tensione
- Modalità demo
- 360° Flip-Salto
- Controllo di volo 6 assi autostabilizzante
- 2 modalità di volo lento, veloce

Contenuto del kit:

- Quadrocopter Korix 2,4 GHz
- Trasmettente 2,4 GHz
- Pacco batteria
- Pale di rotore
- Cavo di carica USB
- Istruzioni

Accessori consigliati:

- Trasmettente:
- 4 x AA 1,5 V batterie, Cod. 14 0267 (4 pezzi)



Highlights:

- Mode conduite ou mode vol sélectionnable
- Peut monter sur les murs et plafonds
- Auto-redressable
- Cage très stable
- Arrêt automatique en basse tension
- Mode démo
- 360° Loopings
- Vol contrôlé par 6 axes à stabilisation autonome
- 2 modes de vol: lent et rapide

Contenu du kit:

- Quadrocopter Korix 2,4 GHz
- Radiocommande 2,4 GHz
- Accu de vol
- Pale de rotor
- Câble chargeur USB
- Notice

Accessoires recommandés:

- Radiocommande:
- 4 x AA 1,5 V piles, Réf. 14 0267 (4 pièces)

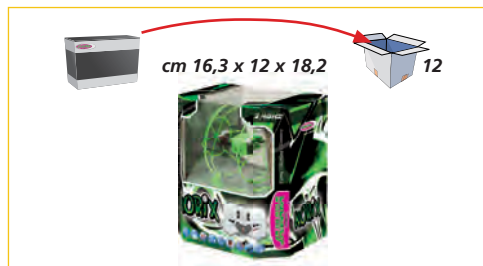

Note di sicurezza, pagina 5: | Consignes de sécurité, page 5: 10+ | 2 | 4 | 9

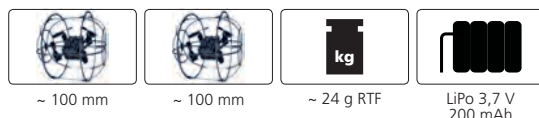

Quadrocopter MiCoSpy AHP+ 2,4 GHz

Cod. | Réf. 42 2009

2,4 GHz



Highlights:

- La funzione bussola/flyback si attiva o disattiva attraverso la radio (AHP+)
- Videocamera (640 x 480px) con funzione video/foto e scheda Micro SD 4 GB rimovibile
- 360° Flip-Salto in tutte le direzioni
- Comando della coda veloce per 360° slides
- Controllo di volo 6 assi gyro autostabilizzante
- Illuminazione LED (rosso/verde) con visualizzazione della direzione, e indicazione della sottotensione
- Trasmittente 4 canali 2,4 GHz
- Completamente trimmabile
- Cappottina leggera e robusta in materiale ABS
- 4 rotori potenti
- Velocità fino a 30 km/h
- 3 modalita di volo lento, medio, veloce
- Funzione turbo

Funzioni:

- Nick + 360° Flip Salto
- Coda
- Giri
- Roll + 360° Flip Salto

Contenuto del kit:

- Quadrocopter MiCoSpy AHP+ 2,4 GHz
- Trasmittente 2,4 GHz
- Pacco batteria integrato
- Pale di rotore
- Cavo di carica USB
- Adattatore USB per scheda di memoria
- Videocamera con scheda di memoria Micro SD da 4 GB
- Protezione Rotore
- Attrezzo per il montaggio del rotore
- Istruzioni

Accessori consigliati:

- Trasmittente:
- 3 x AAA 1,5 V batterie, Cod. 14 0280 (4 pezzi)



Highlights:

- La fonction compas/flyback est allumable/débrayable à la télécommande (AHP+)
- Caméra (640 x 480px) avec fonction vidéo/photo et carte Micro SD 4 GB
- 360° Loopings dans toutes les directions
- Tube de queue rapide pour des vols à 360°
- Vol contrôlé par 6 axes à stabilisation gyro autonome
- Eclairage intelligent indiquant le sens d'orientation et l'alerte basse tension
- Radiocommande 4 voies en 2,4 GHz
- Complètement ajustable
- Coque solide et souple ABS
- 4 rotors puissants
- Jusqu'à la vitesse de 30 km/h
- 3 modes de vols lent, moyen, rapide
- Fonction Turbo

Fonctions:

- Nick + 360° Loopings
- Anti-couple
- Vitesse de rotation
- Roll + 360° Loopings

Contenu du kit:

- Quadrocopter MiCoSpy AHP+ 2,4 GHz
- Radiocommande 2,4 GHz
- Accu de vol intégré
- Pale de rotor
- Câble chargeur USB
- Adaptateur USB pour carte mémoire
- Caméra avec carte mémoire Micro SD de 4 GB
- Protection de Rotor
- Outil de montage pour pale de rotor
- Notice

Accessoires recommandés:

- Radiocommande:
- 3 x AAA 1,5 V piles, Réf. 14 0280 (4 pièces)

Note di sicurezza, pagina 5 | Consignes de sécurité, page 5: 14+ | 1 | 8 | 9

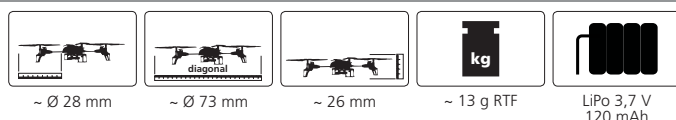



Quadrocopter Compo AHP 2,4 GHz



Cod. | Réf. 03 8760

2,4 GHz



Highlights:

- La funzione bussola si attiva o disattiva attraverso la radio (AHP)
- 360° Flip-Salto in tutte le direzioni con aumento automatico del gas
- Comando della coda veloce per 360° slides
- Controllo di volo 6 assi gyro autostabilizzante
- Illuminazione LED, con indicazione della sottotensione indicatore direzione
- Trasmettente 4 canali 2,4 GHz
- Tutti i canali trimmabile
- Cappottina leggera e robusta in materiale ABS
- 4 rotori potenti
- Velocità fino a 30 km/h
- 3 Programmi principianti, esperti e Flip 360°
- Funzione turbo

Funzioni:

- Nick + 360° Flip Salto
- Coda
- Giri
- Roll + 360° Flip Salto

Contenuto del kit:

- Quadrocopter Compo 2,4 GHz
- Trasmettente 2,4 GHz
- Pacco batteria integrata
- Pale di rotore
- Cavo di carica USB
- Istruzioni

Accessori consigliati:

- Trasmettente:
- 2 x AA 1,5 V batterie, Cod. 14 0267 (4 pezzi)



Highlights:

- La fonction compas est allumable/débrayable à la télécommande (AHP)
- 360° Loopings – saut dans toutes les directions avec une accélération de gaz automatique
- Tube de queue rapide pour des vols à 360°
- Vol contrôlé par 6 axes à stabilisation gyro autonome
- Eclairage LED intelligent avec indication de sens
- Radiocommande 4 voies en 2,4 GHz
- On peut trimmer tous les canaux
- Coque solide et souple ABS
- 4 rotors puissants
- Jusqu'à la vitesse de 30 km/h
- 3 modes de vols pour débutants, experts et 360° Loopings
- Fonction Turbo

Fonctions:

- Nick + 360° Flip Salto
- Anti-couple
- Vitesse de rotation
- Roll + 360° Flip Salto

Contenu du kit:

- Quadrocopter Compo 2,4 GHz
- Radiocommande 2,4 GHz
- Accu de vol intégré
- Pale de rotor
- Câble chargeur USB
- Notice

Accessoires recommandés:

- Radiocommande:
- 2 x AA 1,5 V piles, Réf. 14 0267 (4 pièces)

Note di sicurezza, pagina 5 | Consignes de sécurité, page 5: 14+ | 1 | 8 | 9

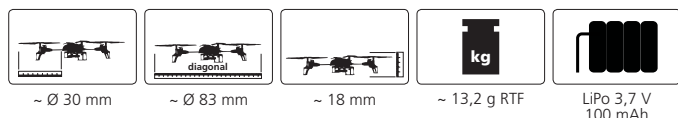

Quadrocoptero 4Joy AHP+ 2,4 GHz

Cod. | Réf. 42 2022

2,4 GHz

4JOY

QC AHP+ / 2,4GHz

**NEW
2017**



Highlights:

- La funzione bussola/flyback si attiva o disattiva attraverso la radio (AHP+)
- 360° Flip-Salto in tutte le direzioni
- Comando della coda veloce per 360° slides
- Controllo di volo 6 assi gyro autostabilizzante
- Illuminazione LED (rosso/blu) con visualizzazione della direzione
- Trasmittente 4 canali 2,4 GHz
- Completamente trimmabile
- Cappottina leggera e robusta in materiale ABS
- 4 rotori potenti
- Velocità fino a 30 km/h
- 3 Programmi principali, esperti e Flip 360°
- Funzione turbo
- Cambio rapido della batteria

Funzioni:

- Nick + 360° Flip Salto
- Coda
- Giri
- Roll + 360° Flip Salto

Contenuto del kit:

- Quadrocoptero 4Joy AHP+ 2,4 GHz
- Trasmittente 2,4 GHz
- Pacco batteria
- Pale di rotore
- Istruzioni

Accessori consigliati:

- Trasmittente:
2 x AA 1,5 V batterie, Cod. 14 0267 (4 pezzi)



Highlights:

- La fonction compas/flyback est allumable/débrayable à la télécommande (AHP+)
- 360° Loopings dans toutes les directions
- Tube de queue rapide pour des vols à 360°
- Vol contrôlé par 6 axes à stabilisation gyro autonome
- Eclairage intelligent (rouge/bleu) indiquant le sens d'orientation
- Radiocommande 4 voies en 2,4 GHz
- Complètement ajustable
- Coque solide et souple ABS
- 4 rotors puissants
- Jusqu'à la vitesse de 30 km/h
- 3 modes de vols pour débutants, experts et 360° Loopings
- Fonction Turbo
- Changement rapide de la batterie

Fonctions:

- Nick + 360° Loopings
- Anti-couple
- Vitesse de rotation
- Roll + 360° Loopings

Contenu du kit:

- Quadrocoptero 4Joy AHP+ 2,4 GHz
- Radiocommande 2,4 GHz
- Accu de vol
- Pale de rotor
- Notice

Accessoires recommandés:

- Radiocommande:
2 x AA 1,5 V piles, Réf. 14 0267 (4 pièces)

Note di sicurezza, pagina 5 | Consignes de sécurité, page 5: 14+ | 1 | 8 | 9

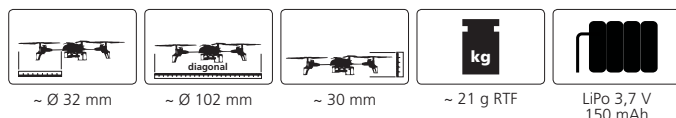

Quadrocopter Camostro HD AHP+ 2,4 GHz

Cod. | Réf. 42 2017
con videocamera HD | avec caméra HD

2,4 GHz

HD



Highlights:

- La funzione bussola/flyback si attiva o disattiva attraverso la radio (AHP+)
- Videocamera HD (720p) con funzione video e scheda Micro SD 4 GB rimovibile
- 360° Flip-Salto in tutte le direzioni
- Comando della coda veloce per 360° slides
- Controllo di volo 6 assi gyro autostabilizzante
- Illuminazione LED (blue/rosso/verde) acceso/spento, con visualizzazione della direzione, e indicazione della sottotensione
- Trasmittente 4 canali 2,4 GHz con LCD-Display
- Tutti i canali trimmabile
- Cappottina leggera e robusta in materiale ABS
- 4 rotori potenti
- Velocità fino a 40 km/h
- 3 Programmi principianti, esperti e Flip 360°
- Funzione turbo
- Cambio rapido della batteria

Funzioni:

- Nick + 360° Flip Salto
- Coda • Giri • Roll + 360° Flip Salto

Contenuto del kit:

- Quadrocopter Camostro HD AHP+ 2,4 GHz
- Trasmittente 2,4 GHz
- Pacco batteria
- Pale di rotore
- Cavo di carica USB
- Adattatore USB per scheda di memoria
- Videocamera HD con scheda di memoria Micro SD da 4 GB
- Protezione Rotore
- Attrezzo per il montaggio del rotore • Istruzioni

Accessori consigliati:

- Trasmittente:
4 x AA 1,5 V batterie, Cod. 14 0267 (4 pezzi)
- Batteria di ricambio, Cod. 03 8635



Highlights:

- La funzione compas/flyback est allumable/débrayable à la télécommande (AHP+)
- Caméra HD (720p) avec fonction vidéo et carte Micro SD 4 GB
- 360° Loopings dans toutes les directions
- Tube de queue rapide pour des vols à 360°
- Vol contrôlé par 6 axes à stabilisation gyro autonome
- Eclairage LED intelligent (bleu/rouge/vert) en marche/arrêt avec sens de travail et avertissement de sous-tension
- Radiocommande 4 voies en 2,4 GHz avec LCD-Display
- On peut trimmer tous les canaux
- Coque solide et souple ABS
- 4 rotors puissants
- Jusqu'à la vitesse de 40 km/h
- 3 modes de vols pour débutants, experts et 360° Loopings
- Fonction Turbo
- Changement rapide de la batterie

Fonctions:

- Nick + 360° Loopings
- Anti-couple • Vitesse de rotation • Roll + 360° Loopings

Contenu du kit:

- Quadrocopter Camostro HD AHP+ 2,4 GHz
- Radiocommande 2,4 GHz
- Accu de vol
- Pale de rotor
- Câble chargeur USB
- Adaptateur USB pour carte mémoire
- Caméra HD avec carte mémoire Micro SD de 4 GB
- Protection de Rotor
- Outil de montage pour pale de rotor • Notice

Accessoires recommandés:

- Radiocommande:
4 x AA 1,5 V piles, Réf. 14 0267 (4 pièces)
- Accu de remplacement, Réf. 03 8635

Note di sicurezza, pagina 5: | Consignes de sécurité, page 5: 14+ | 1 | 8 | 9

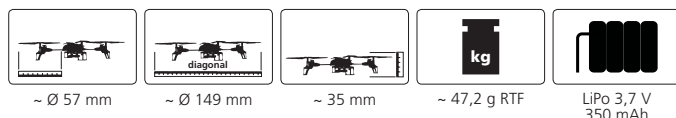

Quadrocopter

Angle 120 Altitude HD Wifi FPV AHP+ 2,4 GHz

Cod. | Réf. 42 2027 con videocamera | avec caméra

2,4 GHz

NEW 2017



3D VR-Brille optional erhältlich*
3D VR glasses optionally available*

Schnellwechselakku mit Ladebuchse
Fast changing battery pack with charging socket

Highlights:

- Altitude Hold Adjustment (AHA)
- La funzione bussola si attiva o disattiva attraverso la radio (AHP+)
- Videocamera Grandangolo 120° Wifi FPV HD (720p) con funzione foto/video e scheda M. SD 4 GB rimovibile
- 360° Flip-Salto
- Controllo di volo 6 assi gyro autostabilizzante
- Intelligente illuminazione LED (rosso/verde) con indicatore di direzione e avviso di bassa tensione
- Trasmittente 4 canali 2,4 GHz • Completamente trimmabile • Telaio robusto in plastica leggera
- 4 motori potenti • Velocità fino a 40 Km/h
- 3 modalità di volo lento, medio, veloce
- Funzione turbo • Supporto (~ 10 cm) per il Smartphone montato nella radio • Controllabile attraverso la trasmittente e la App • Funzione automatica di decollo/atterraggio tramite un pulsante
- Caricare e trasferire i dati via cavo-USB
- Super easy Slot-in, cambio rapido della batteria
- Controllabile tramite G-sensor
- Guardare la immagine tramite la Smartphone-App attraverso gli occhiali VR (Modo Splitscreen VR)

Funzioni:

- Nick + 360° Flip Salto • Coda • Giri
- Roll + 360° Flip Salto
- Controllo bussola, direzione controllo
- Barometro controllato, controllo dell'altezza

Contenuto del kit:

- Quadrocopter Angle 120 Altitude AHP+ 2,4 GHz
- Trasmittente 2,4 GHz • Paccho batteria • Pale di rotore
- Cavo di carica/trasferimento dati USB • Adattatore USB per scheda di memoria • Videocamera HD con scheda di memoria Micro SD da 4 GB • Istruzioni

Accessori consigliati:

- Trasmittente:
- 4 x AAA 1,5 V batterie, Cod. 14 0280 (4 pezzi)
- 3D Occhiali Virtual Reality, Cod. 42 3156



Highlights:

- Altitude Hold Adjustment (AHA)
- La fonction compas est allumable/débrayable à la télécommande (AHP+)
- Caméra 120° grand angle Wifi FPV HD (720p) avec fonction photo/vidéo et carte M. SD 4 GB amov.
- 360° Loopings
- Vol contrôlé par 6 axes à stabilisation gyro autonome
- Une illumination LED intelligente (rouge/vert) indiquant direction et sous tension • Emetteur à 4 voies 2,4 GHz
- Complètement ajustable • Châssis robuste en plastique
- 4 moteurs performants de haute gamme
- Jusqu'à la vitesse de 40 km/h
- 3 modes de vols lent, moyen, rapide • Fonction turbo
- Support (~ 10 cm) Smartphone intégré sur la Radiocommande
- Commandé par émetteur et par application
- Démarrage/atterrissage automatique d'un clic
- Recharge et téléchargement des données via câble USB
- Port d'accu easy slot permettant un changement rapide de l'accu • Contrôlable via G-sensor
- Visualiser l'image par l'application sur Smartphone à travers les lunettes VR (Mode Splitscreen VR)

Fonctions:

- Nick + 360° Flip Salto • Anti-couple
- Vitesse de rotation • Roll + 360° Flip Salto
- Contrôle de direction dirigé par le compas
- Altitude contrôlée par un baromètre

Contenu du kit:

- Quadrocopter Angle 120 Altitude AHP+ 2,4 GHz
- Radiocommande 2,4 GHz • Accu de vol • Pale de rotor
- Câble chargeur/transfert de données USB • Adaptateur USB pour carte mémoire • Caméra HD avec carte mémoire Mic. SD de 4 GB • Notice

Accessoires recommandés:

- Radiocommande:
- 4 x AAA 1,5 V piles, Réf. 14 0280 (4 pièces)
- Lunettes 3D Virtual Reality, Cod. 42 3156

Note di sicurezza, pagina 5: | Consignes de sécurité, page 5: 14+ | 1 | 8 | 9 | 14*

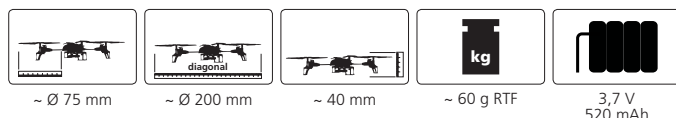

Quadrocopter Loony Frog 3D AHP+ 2,4 GHz

Cod. | Réf. 42 2005

2,4 GHz

LOONY 3D FROG AHP+



*Es war einmal...
Prinzessin küsst Frosch*

Highlights:

- Volo 3D (volo invertito) con adattamento intelligente dei comandi di controllo
- La funzione bussola/flyback si attiva o disattiva attraverso la radio (AHP+)
- 360° Flip-Salto in tutte le direzioni
- Comando della coda veloce per 360° slides
- Controllo di volo 6 assi gyro autostabilizzante
- Illuminazione LED con indicazione della sottotensione
- Canali trimmabili
- Telaio robusto in plastica leggera con cabina in ABS
- 4 motori potenti
- Velocità fino a 40 Km/h
- 3 Programmi principali, esperti e Flip 360°
- Funzione turbo
- Cambio rapido della batteria

Funzioni:

- Nick + 360° Flip Salto
- Coda
- Giri
- Roll + 360° Flip Salto
- Volo invertito

Contenuto del kit:

- Quadrocopter Loony Frog 3D AHP+ 2,4 GHz
- Trasmittente 2,4 GHz
- Pacco batteria
- Cavo di ricarica USB
- Pale di rotore
- Istruzioni

Accessori consigliati:

- Trasmittente:
- 2 x AA 1,5 V batterie, Cod. 14 0267 (4 pezzi)
- Batteria di ricambio, Cod. 42 3047



Highlights:

- 3D complète (vol à l'envers) avec compatibilité intelligente de commande de pilotage
- La fonction compas/flyback est allumable/débrayable à la télécommande (AHP+)
- 360° Loopings dans toutes les directions
- Tube de queue rapide pour des vols à 360°
- Vol contrôlé par 6 axes à stabilisation gyro autonome
- Eclairage LED avec alerte basse tension
- Les voies peuvent être trimées
- Châssis robuste et léger avec verrière ABS
- 4 moteurs performants de haute gamme
- Jusqu'à la vitesse de 40 km/h
- 3 modes de vols pour débutants, experts et 360° Loopings
- Fonction Turbo
- Changement rapide de la batterie

Fonctions:

- Nick + 360° Loopings
- Anti-couple
- Vitesse de rotation
- Roll + 360° Flip Salto
- Vol inversé

Contenu du kit:

- Quadrocopter Loony Frog 3D AHP+ 2,4 GHz
- Radiocommande 2,4 GHz
- Accu de vol
- Chargeur USB
- Pale de rotor
- Notice

Accessoires recommandés:

- Radiocommande:
- 2 x AA 1,5 V piles, Réf. 14 0267 (4 pièces)
- Accu de remplacement, Réf. 42 3047

Note di sicurezza, pagina 5 | Consignes de sécurité, page 5: 10+ | 1 | 8 | 9

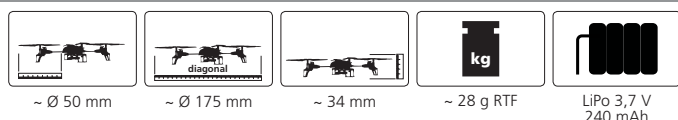

Quadrocopter Quadrella AHP+ 2,4 GHz

Cod. | Réf. 42 2008

2,4 GHz



Quadrella AHP+

*Once upon a time...
Princess kisses frog*

Highlights:

- La funzione bussola/flyback si attiva o disattiva attraverso la radio (AHP+)
- 360° Flip-Salto in tutte le direzioni
- Comando della coda veloce per 360° slides
- Controllo di volo 6 assi gyro autostabilizzante
- Illuminazione LED con indicazione della sottotensione
- Trasmittente 4 canali 2,4 GHz
- Completamente trimmabile
- Cappottina leggera e robusta in materiale ABS
- 4 rotori potenti incl. protezione del rotore a forma di cuore
- Velocità fino a 40 km/h
- 3 modalità di volo lento, medio, veloce
- Funzione turbo
- Cambio rapido della batteria

Funzioni:

- Nick + 360° Flip Salto
- Coda
- Giri
- Roll + 360° Flip Salto

Contenuto del kit:

- Quadrocopter Quadrella AHP+ 2,4 GHz
- Trasmittente 2,4 GHz
- Pacco batteria
- Pale di rotore
- Cavo di carica USB
- Cacciavite
- Istruzioni

Accessori consigliati:

- Trasmittente:
- 4 x AA 1,5 V batterie, Cod. 14 0267 (4 pezzi)
- Batteria di ricambio, Cod. 42 3056

Modo princ. e esperti
Mode début. et experts

Funzione Bussola
Fonction boussole

Funzione Flyback
Fonction Flyback

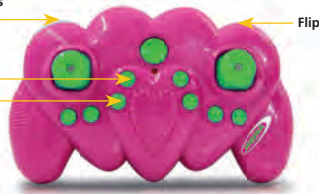

cm 29 x 8,8 x 38 18



Highlights:

- La fonction compas/flyback est allumable/débrayable à la télécommande (AHP+)
- 360° Loopings dans toutes les directions
- Tube de queue rapide pour des vols à 360°
- Vol contrôlé par 6 axes à stabilisation gyro autonome
- Eclairage LED avec alerte basse tension
- Radiocommande 4 voies en 2,4 GHz
- Complètement ajustable
- Coque solide et souple ABS
- 4 rotors puissants incl. la protection du rotor en forme de cœur
- Jusqu'à la vitesse de 40 km/h
- 3 modes de vols lent, moyen, rapide
- Fonction Turbo
- Changement rapide de la batterie

Fonctions:

- Nick + 360° Flip Salto
- Anti-couple
- Vitesse de rotation
- Roll + 360° Flip Salto

Contenu du kit:

- Quadrocopter Quadrella AHP + 2,4 GHz
- Radiocommande 2,4 GHz
- Accu de vol
- Pale de rotor
- Câble chargeur USB
- Tournevis
- Notice

Accessoires recommandés:

- Radiocommande:
- 4 x AA 1,5 V piles, Réf. 14 0267 (4 pièces)
- Accu de remplacement, Réf. 42 3056

Note di sicurezza, pagina 5 | Consignes de sécurité, page 5: 10+ | 1 | 8 | 9

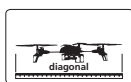
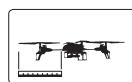

Quadrocopter Skip 3D 2,4 GHz

Cod. | Réf. 42 2000

2,4 GHz



Highlights:

- Volo 3D (volo invertito) con adattamento intelligente dei comandi di controllo
- Salto-Flip senza limiti in tutte le direzioni
- Comando della coda veloce per 360° slides
- Controllo di volo 6 assi gyro autostabilizzante
- Illuminazione LED acceso/spento, con visualizzazione della direzione e indicazione della sottotensione
- Trasmittente 4 canali 2,4 GHz con schermo LCD e leve di comando cambiabile
- Tutti i canali completamente trimmabili
- Telaio in plastica robusta e leggera con cabina in Lexan
- 4 motori potenti
- Velocità fino a 40 Km/h
- 3 modalita di volo lento, medio, veloce
- Funzione turbo
- Cambio rapido della batteria

Funzioni:

- Nick + 360° Flip Salto
- Coda
- Giri
- Roll + 360° Flip Salto
- Volo invertito

Contenuto del kit:

- Quadrocopter Skip 3D 2,4 GHz
- Trasmittente 2,4 GHz
- Pacco batteria
- Pale di rotore
- Cavo di ricarica USB
- Cambio della leva di controllo
- Istruzioni

Accessori consigliati:

- Trasmittente:
- 4 x AA 1,5 V batterie, Cod. 14 0267 (4 pezzi)
- Batteria di ricambio, Cod. 03 8258



Highlights:

- 3D complète (vol à l'envers) avec compatibilité intelligente de commande de pilotage
- Loopings illimités dans toutes les directions
- Tube de queue rapide pour des vols à 360°
- Vol contrôlé par 6 axes à stabilisation gyro autonome
- Eclairage LED intelligent en marche/arrêt avec sens de travail et avertissement de sous-tension
- Radiocommande 4 voies en 2,4 GHz avec un écran LCD et 2 Leviers de commande au choix
- On peut trimmer tous les canaux
- Coques en plastique léger et ultra robuste avec un une cabine en lexan
- 4 moteurs puissants
- Jusqu'à la vitesse de 40 km/h
- 3 modes de vols lent, moyen, rapide
- Fonction Turbo
- Changement rapide de la batterie

Fonctions:

- Nick + 360° Loopings
- Anti-couple
- Vitesse de rotation
- Roll + 360° Loopings
- Vol inversé

Contenu du kit:

- Quadrocopter Skip 3D 2,4 GHz
- Radiocommande 2,4 GHz
- Accu de vol
- Pale de rotor
- Câble de recharge USB
- Levier d'échange directionnel
- Notice

Accessoires recommandés:

- Radiocommande:
- 4 x AA 1,5 V piles, Réf. 14 0267 (4 pièces)
- Accu de remplacement, Réf. 03 8258

Note di sicurezza, pagina 5: | Consignes de sécurité, page 5: 14+ | 1 | 8 | 9

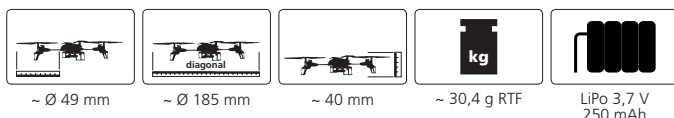

Quadrocopter Trie-fly Altitude HD AHP 2,4 GHz

Cod. | Réf. 42 2018
con videocamera HD | avec caméra HD

NEW
2017

HD

2,4 GHz



Highlights:

- Altitude Hold Adjustment (AHA)
- La funzione bussola si attiva o disattiva attraverso la radio AHP
- Videocamera HD (720p) con funzione foto/video e scheda Micro SD 4 GB rimovibile
- 360° Flip-Salto in tutte le direzioni
- Controllo di volo 6 assi gyro autostabilizzante
- Trasmittente 4 canali 2,4 GHz
- Trimmabile
- Cappottina leggera e robusta in materiale ABS
- 4 rotori potenti con tecnologia a tre pale
- Velocità fino a 40 km/h
- 3 modalita di volo lento, medio, veloce
- Funzione Turbo
- Cambio rapido della batteria
- Protezione rotore
- Assistente di decollo e atterraggio

Funzioni:

- Nick + 360° Flip Salto
- Coda
- Giri • Roll + 360° Flip Salto
- Fail-Safe

Contenuto del kit:

- Quadrocopter Trie-fly Altitude HD AHP 2,4 GHz
- Trasmittente 2,4 GHz
- Pacco batteria
- Pale di rotore
- Cavo di carica USB
- Cavo dati USB
- Videocamera HD con scheda di memoria M. SD da 4 GB
- Cacciavite
- Istruzioni

Accessori consigliati:

- Trasmittente:
- 4 x AA 1,5 V batterie, Cod. 14 0267 (4 pezzi)
- Batteria di ricambio, Cod. 42 3029

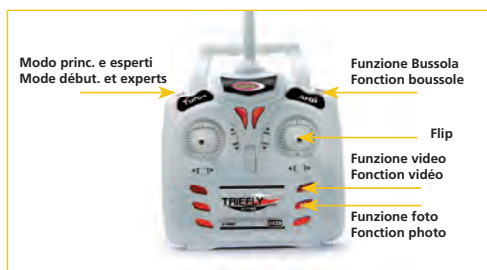

Highlights:

- Altitude Hold Adjustment (AHA)
- La fonction compas est allumable/débrayable à la télécommande AHP
- Caméra HD (720p) avec fonction photo/vidéo et carte Micro SD 4 GB amovible
- 360° Loopings dans toutes les directions
- Vol contrôlé par 6 axes à stabilisation gyro autonome
- Radiocommande 4 voies en 2,4 GHz
- Ajustable
- Coque solide et souple ABS
- 4 rotateurs puissants et accélérants de technologie à 3 feuilles
- Jusqu'à la vitesse de 40 km/h
- 3 modes de vols lent, moyen, rapide
- Fonction Turbo
- Changement rapide de la batterie
- Protection de Rotor
- Assistant de décollage et atterrissage

Fonctions:

- Nick + 360° Loopings
- Anti-couple
- Vitesse de rotation • Roll + 360° Loopings
- Fail-Safe

Contenu du kit:

- Quadrocopter Trie-fly Altitude HD AHP 2,4 GHz
- Radiocommande 2,4 GHz
- Accu de vol
- Pale de rotor
- Câble chargeur USB
- Câble de données USB
- Caméra HD avec carte mémoire Micro SD de 4 GB
- Tournevis • Notice

Accessoires recommandés:

- Radiocommande:
- 4 x AA 1,5 V piles, Réf. 14 0267 (4 pièces)
- Accu de remplacement, Réf. 42 3029

Note di sicurezza, pagina 3: | Consignes de sécurité, page 3: 14+ | 1 | 8 | 9

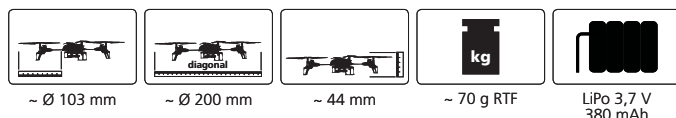

Quadrocopter Triefly HD AHP 2,4 GHz

Cod. | Réf. 42 2002

con videocamera HD | avec caméra HD

2,4 GHz



Highlights:

- La funzione bussola si attiva o disattiva attraverso la radio (AHP)
- Videocamera HD (720p) con funzione video e scheda Micro SD 4 GB rimovibile
- 360° Flip-Salto in tutte le direzioni
- Controllo di volo 6 assi gyro autostabilizzante
- Trasmittente 4 canali 2,4 GHz
- Completamente trimmabile
- Cappottina leggera e robusta in materiale ABS
- 4 rotori potenti con tecnologia a tre pale
- Velocità fino a 40 km/h
- 3 Programmi principianti, esperti e Flip 360°
- Funzione Turbo
- Cambio rapido della batteria
- Protezione rotore

Funzioni:

- Nick + 360° Flip Salto
- Coda
- Giri
- Roll + 360° Flip Salto

Contenuto del kit:

- Quadrocopter Triefly AHP 2,4 GHz
- Trasmittente 2,4 GHz
- Pacco batteria
- Pale di rotore
- Cavo di carica USB
- Cavo dati USB
- Videocamera HD con scheda di memoria Micro SD da 4 GB
- Cacciavite
- Istruzioni

Accessori consigliati:

- Trasmittente:
- 4 x AA 1,5 V batterie, Cod. 14 0267 (4 pezzi)
- Batteria di ricambio, Cod. 42 3029

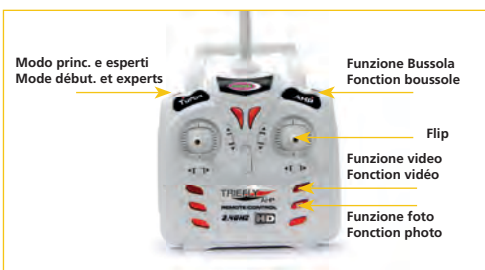

Highlights:

- La fonction compas est allumable/débrayable à la télécommande (AHP)
- Caméra HD (720p) avec fonction vidéo et carte Micro SD 4 GB amovible
- 360° Loopings dans toutes les directions
- Vol contrôlé par 6 axes à stabilisation gyro autonome
- Radiocommande 4 voies en 2,4 GHz
- Complètement ajustable
- Coque solide et souple ABS
- 4 rotateurs puissants et accélérants de technologie à 3 feuilles
- Jusqu'à la vitesse de 40 km/h
- 3 modes de vols pour débutants, experts et 360° Loopings
- Fonction Turbo
- Changement rapide de la batterie
- Protection de Rotor

Fonctions:

- Nick + 360° Loopings
- Anti-couple
- Vitesse de rotation
- Roll + 360° Loopings

Contenu du kit:

- Quadrocopter Triefly AHP 2,4 GHz
- Radiocommande 2,4 GHz
- Accu de vol
- Pale de rotore
- Câble chargeur USB
- Câble de données USB
- Caméra HD avec carte mémoire Micro SD de 4 GB
- Tournevis
- Notice

Accessoires recommandés:

- Radiocommande:
- 4 x AA 1,5 V piles, Réf. 14 0267 (4 pièces)
- Accu de remplacement, Réf. 42 3029

Note di sicurezza, pagina 5 | Consignes de sécurité, page 5: 14+ | 1 | 8 | 9

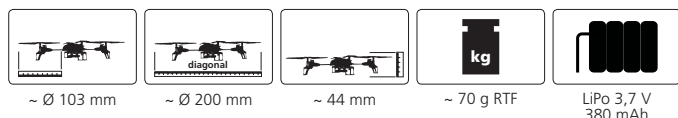

Quadrocopter Merlo Altitude HD AHP+ 2,4 GHz

Cod. | Réf. 42 2020 con videocamera HD | avec caméra HD

2,4 GHz

**NEW
2017**

HD



Manuell einstellbare Kamera
Camera manually adjustable



Highlights:

- Altitude Hold Adjustment (AHA)
- La funzione bussola/flyback si attiva o disattiva attraverso la radio (AHP+)
- Videocamera HD (720p) con funzione video e scheda Micro SD 4 GB rimovibile
- 360° Flip-Salto in tutte le direzioni
- Controllo di volo 6 assi gyro autostabilizzante
- Trasmittente 4 canali 2,4 GHz
- Tutti i canali completamente trimmabili
- Cappottina leggera e robusta in materiale ABS
- 4 rotori potenti
- Velocità fino a 40 km/h
- 3 modalita di volo lento, medio, veloce
- Funzione Turbo
- Cambio rapido della batteria
- Protezione rotore
- Interruttore On/Off

Funzioni:

- Nick + 360° Flip Salto
- Coda
- Giri
- Roll + 360° Flip Salto

Contenuto del kit:

- Quadrocopter Merlo Altitude HD AHP+ 2,4 GHz
- Trasmittente 2,4 GHz
- Pacco batteria
- Pale di rotore
- Cavo di carica USB
- Adattatore USB per scheda di memoria
- Videocamera HD con scheda di memoria Micro SD da 4 GB
- Cacciavite • Istruzioni

Accessori consigliati:

- Trasmittente:
- 4 x AA 1,5 V batterie, Cod. 14 0267 (4 pezzi)
- Batteria di ricambio, Cod. 42 3126



Highlights:

- Altitude Hold Adjustment (AHA)
- La fonction compas/flyback est allumable/débrayable à la télécommande (AHP+)
- Caméra HD (720p) avec fonction vidéo et carte Micro SD 4 GB amovible
- 360° Loopings dans toutes les directions
- Vol contrôlé par 6 axes à stabilisation gyro autonome
- Radiocommande 4 voies en 2,4 GHz
- Toutes les voies peuvent être trimées
- Coque solide et souple ABS
- 4 rotateurs puissants
- Jusqu'à la vitesse de 40 km/h
- 3 modes de vols lent, moyen, rapide
- Fonction Turbo
- Changement rapide de la batterie
- Protection de Rotor
- Interrupteur On/Off

Fonctions:

- Nick + 360° Loopings
- Anti-couple
- Vitesse de rotation
- Roll + 360° Loopings

Contenu du kit:

- Quadrocopter Merlo Altitude HD AHP+ 2,4 GHz
- Radiocommande 2,4 GHz
- Accu de vol
- Pale de rotor
- Câble chargeur USB
- Adaptateur USB pour carte mémoire
- Caméra HD avec carte mémoire Micro SD de 4 GB
- Tournevis
- Notice

Accessoires recommandés:

- Radiocommande:
- 4 x AA 1,5 V piles, Réf. 14 0267 (4 pièces)
- Accu de remplacement, Réf. 42 3126

Note di sicurezza, pagina 5: | Consignes de sécurité, page 5: 14+ | 1 | 8 | 9

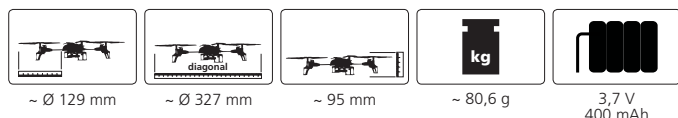

Quadrocopter CamAlu Altitude HD FPV AHP+ 2,4 GHz

Cod. | Réf. 42 2019 con videocamera HD | avec caméra HD

2,4 GHz

**NEW
2017**

HD

FPV

eloxiertes
Leicht-Aluminium
anodized light
weight aluminum

ALTIMETER HOLD
ADJUSTMENT

ACTIVE
HEAD POSITION

EASY BACK
FUNCTION

40
km/h

PHOTO
VIDEO



Manuell einstellbare Kamera
Camera manually adjustable

Highlights:

- Altitude Hold Adjustment (AHA)
- Disaccoppiato sistema videocamera FPV (First Person View) 5,8 GHz senza ritardo di trasmissione
- La funzione bussola/flyback si attiva o disattiva attraverso la radio (AHP+)
- Videocamera HD (720p) con funzione foto/video e scheda Micro SD 4 GB rimovibile
- 360° Salto-Flip
- Controllo di volo 6 assi gyro autostabilizzante
- Intelligente illuminazione LED (rosso/verde) con indicatore di direzione e avviso di bassa tensione
- Trasmittente 4 canali 2,4 GHz
- Tutti canali completamente trimmabile
- Rivestimento esterno robusto leggero in alluminio anodizzato • 4 motori potenti
- Velocità fino a 40 Km/h
- 3 modalita di volo lento, medio, veloce
- Funzione turbo • Cambio rapido della batteria

Funzioni:

- Nick + 360° Flip Salto • Coda
- Giri • Roll + 360° Flip Salto

Contenuto del kit:

- Quadrocopter CamAlu Altitude HD FPV AHP+ 2,4 GHz
- Trasmittente 2,4 GHz
- Pacco batteria
- Cavo di carica USB • Pale di rotore
- Adattatore USB per scheda di memoria
- 5,8 GHz Schermo LCD FPV a colori 4,3"
- 5,8 GHz FPV HD Videocamera con scheda di memoria Micro SD da 4 GB
- Cacciavite
- Supporto per Smartphone • Istruzioni

Accessori consigliati:

- Trasmittente:
- 4 x AA 1,5 V batterie, Cod. 14 0267 (4 pezzi)
- Batteria di ricambio, Cod. 42 3127



Funzione foto/video
Fonction photo/vidéo

Funzione Bussola
Fonction boussole

LED Luce | Lumière on/off
Modo princ. e esperti
Mode début. et experts

LCD-Display 4,3"

Flip

Funzione Flyback
Fonction Flyback



Highlights:

- Altitude Hold Adjustment (AHA)
- Système séparé de caméra First Person View (FPV) de 5,8 GHz sans retard de transmission
- La fonction compas/flyback est allumable/débrayable à la télécommande (AHP+)
- Caméra HD (720p) avec fonction photo/vidéo et carte Micro SD 4 GB amovible
- 360° Loopings
- Vol contrôlé par 6 axes à stabilisation gyro autonome
- Une illumination LED (rouge/vert) intelligente indiquant direction et sous tension
- Emetteur à 4 voies 2,4 GHz
- Toutes les voies peuvent être trimées
- Coque extérieure robuste en aluminium léger anodisé
- 4 moteurs performants de haute gamme
- Jusqu'à la vitesse de 40 km/h
- 3 modes de vols lent, moyen, rapide
- Fonction turbo • Changement rapide de la batterie

Fonctions:

- Nick + 360° Loopings • Anti-couple
- Vitesse de rotation • Roll + 360° Loopings

Contenu du kit:

- Quadrocopter CamAlu Altitude HD FPV AHP+ 2,4 GHz
- Radiocommande 2,4 GHz
- Accu de vol
- Cable de charge USB
- Pale de rotor • Adaptateur USB pour carte mémoire
- 5,8 GHz Écran LCD FPV de couleur 4,3"
- 5,8GHz FPV HD Caméra avec carte mémoire Micro SD de 4 GB
- Tournevis
- Support pour Smartphone • Notice

Accessoires recommandés:

- Radiocommande:
- 4 x AA 1,5 V piles, Réf. 14 0267 (4 pièces)
- Accu de remplacement, Réf. 42 3127

Note di sicurezza, pagina 5: | Consignes de sécurité, page 5: 14+ | 1 | 8 | 9 | 14

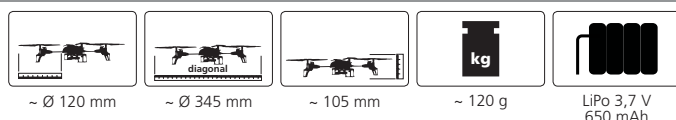

Quadrocopter Q-Drohne AHP+ 2,4 GHz

Cod. | Réf. 03 8831 con videocamera | avec caméra

2,4 GHz



Manuell einstellbare Kamera
Camera manually adjustable



Highlights:

- La funzione bussola/flyback si attiva o disattiva attraverso la radio (AHP+)
- Videocamera (640 x 480px) rimovibile con funzione video e scheda Micro SD 4 GB rimovibile
- 360° Flip-Salto in tutte le direzioni
- Comando della coda veloce per 360° slides
- Controllo di volo 6 assi gyro autostabilizzante
- 18 LEDs, Illuminazione si può accendere/spgnere (verde/rosso/blu)
- Trasmettente 4 canali 2,4 GHz
- Completamente trimmabile
- Cappottina leggera e robusta in materiale ABS
- 4 rotori potenti
- Velocità fino a 40 km/h
- 3 Programmi principianti, esperti e Flip 360° Regolabile individualmente
- Funzione turbo • Cambio rapido della batteria
- Commutabile da Mode 2 a Mode 4

Funzioni:

- Nick + 360° Flip Salto
- Coda
- Giri
- Roll + 360° Flip Salto

Contenuto del kit:

- Quadrocopter Q-Drohne 2,4 GHz
- Trasmettente 2,4 GHz
- Pacco batteria • Pale di rotore
- Cavo di carica USB • Cavo dati USB
- Videocamera con scheda di memoria Micro SD da 4 GB
- Istruzioni

Accessori consigliati:

- Trasmettente:
- 4 x AA 1,5 V batterie, Cod. 14 0267 (4 pezzi)
- Batteria di ricambio, Cod. 03 8061

Tuning: • Videocamera HD (720p), Cod. 03 8580



Highlights:

- La fonction compas/flyback est allumable/débrayable à la télécommande (AHP+)
- Caméra (640 x 480px) amovible avec fonction vidéo et carte Micro SD 4 GB amovible
- 360° Loopings dans toutes les directions
- Tube de queue rapide pour des vols à 360°
- Vol contrôlé par 6 axes à stabilisation gyro autonome
- 18 LEDs, Eclairage peut être allumée et éteinte (vert/rouge/bleu)
- Radiocommande 4 voies en 2,4 GHz
- Complètement ajustable
- Coque solide et souple ABS
- 4 rotors puissants
- Jusqu'à la vitesse de 40 km/h
- 3 modes de vols pour débutants, experts et Flip 360° Réglable individuel
- Fonction Turbo
- Changement rapide de la batterie
- Réglable du mode 2 au mode 4

Fonctions:

- Nick + 360° Flip Salto
- Anti-couple
- Vitesse de rotation
- Roll + 360° Flip Salto

Contenu du kit:

- Quadrocopter Q-Drohne 2,4 GHz
- Radiocommande 2,4 GHz
- Accu de vol • Pale de rotor
- Câble chargeur USB • Câble de données USB
- Caméra avec carte mémoire Micro SD de 4 GB • Notice

Accessoires recommandés:

- Radiocommande:
- 4 x AA 1,5 V piles, Réf. 14 0267 (4 pièces)
- Accu de remplacement, Réf. 03 8061

Tuning: • Caméra HD (720p), Réf. 03 8580

Note di sicurezza, pagina 5: | Consignes de sécurité, page 5: 14+ | 1 | 8 | 9

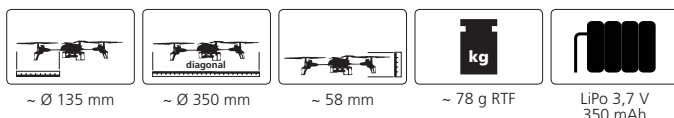

Quadrocopter Loky FPV AHP+ 2,4 GHz

Cod. | Réf. 42 2001

con videocamera | avec caméra

2,4 GHz



Manuell einstellbare Kamera
Camera manually adjustable



Highlights:

- Sistema videocamera FPV (First Person View) 2,4 GHz
- La funzione bussola/flyback si attiva o disattiva attraverso la radio (AHP+)
- Super Silent Technology
- Videocamera (640 x 480px) con funzione foto/video e scheda Micro SD 4 GB rimovibile
- Video player integrato nel display
- 360° Salto-Flip
- Controllo di volo 6 assi gyro autostabilizzante
- Intelligente illuminazione LED (rosso/verde) con indicatore di direzione e avviso di bassa tensione
- Trasmittente 4 canali 2,4 GHz
- Tutti i canali completamente trimmabili
- Telaio robusto in plastica leggera con protezione rotore rimovibile
- 4 motori potenti
- Velocità fino a 40 Km/h
- 2 modalita di volo lento, veloce
- Funzione turbo • Cambio rapido della batteria

Funzioni:

- Nick + 360° Flip Lato
- Coda
- Giri
- Roll

Contenuto del kit:

- Quadrocopter Loky FPV AHP+ 2,4 GHz
- Trasmittente 2,4 GHz
- Pacco batteria
- 2 x caricatori USB per modello e schermo FPV
- Pale di rotore • Adattatore USB per scheda di memoria
- Schermo LCD FPV a colori • Videocamera con scheda di memoria Micro SD da 4 GB • Cacciavite • Istruzioni

Accessori consigliati:

- Trasmittente:
- 4 x AA 1,5 V batterie, Cod. 14 0267 (4 pezzi)
- Batteria di ricambio, Cod. 42 3010

Diagonale dello schermo
Diagonale de l'écran
~ 110 mm

Funzione video
Fonction vidéo

Turbo
Funzione Bussola
Fonction boussole



LCD-Display

Funzione foto
Fonction photo

Flip
Funzione Flyback
Fonction Flyback



cm 44,9 x 10,5 x 35,2



Highlights:

- Système de caméra 2,4 GHz First Person View (FPV) découplé
- La fonction compas/flyback est allumable/débrayable à la télécommande (AHP+)
- Superbe Silent Technology
- Caméra (640 x 480px) avec fonction photo/vidéo et carte Micro SD 4 GB amovible
- Lecteur vidéo intégré sur l'écran
- 360° Loopings
- Vol contrôlé par 6 axes à stabilisation gyro autonome
- Une illumination LED (rouge/vert) intelligente indiquant direction et sous tension
- Emetteur à 4 voies 2,4 GHz
- Toutes les voies peuvent être trimées
- Châssis robuste en plastique et léger avec une protection d'hélice démontable
- 4 moteurs performants de haute gamme
- Jusqu'à la vitesse de 40 km/h
- 2 modes de vol: lent et rapide
- Fonction turbo • Changement rapide de la batterie

Fonctions:

- Nick + 360° Loopings
- Anti-couple
- Vitesse de rotation
- Roll

Contenu du kit:

- Quadrocopter Loky FPV AHP+ 2,4 GHz
- Radiocommande 2,4 GHz
- Accu de vol
- 2 x chargeur USB pour le modèle et écran FPV
- Pale de rotor • Adaptateur USB pour carte mémoire
- Écran LCD FPV de couleur • Caméra avec carte mémoire Micro SD de 4 GB • Tournevis • Notice

Accessoires recommandés:

- Radiocommande:
- 4 x AA 1,5 V piles, Réf. 14 0267 (4 pièces)
- Accu de remplacement, Réf. 42 3010

Note di sicurezza, pagina 5: | Consignes de sécurité, page 5: 14+ | 1 | 8 | 9 | 14

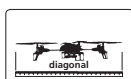
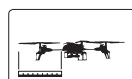

Quadrocopter F1X HD Altitude AHP+ 2,4 GHz

Cod. | Réf. 42 2010 Altitude HD AHP+
Cod. | Réf. 42 2011 Altitude Wifi FPV Camera AHP+

2,4 GHz



Manuell einstellbare Kamera
Camera manually adjustable



3D VR-Brille optional erhältlich*
3D VR glasses optionally available*



Highlights:

- Altitude Hold Adjustment (AHA)
- La funzione bussola si attiva o disattiva attraverso la radio (AHP+) • Costruzione Racedroni con una luminosa illuminazione LED della coda per l'orientamento ottimale. • Controllabile attraverso la trasmettente e la App (422011) • Videocamera Wifi FPV (720 x 576px) regolabile con funzione foto/video e scheda M. SD 4 GB rimovibile (422011) • Videocamera HD (720p) regolabile con funzione foto/video e scheda (422010)
- 360° Flip-Salto • Controllo di volo 6 assi gyro autostabilizzante • Intelligente illuminazione LED (rosso/verde) con indicatore di direzione e avviso di bassa tensione • Trasmettente 4 canali 2,4 GHz
- Completamente trimmabile • Telaio robusto in plastica leggera con protezione rotore rimovibile
- 4 motori potenti • Velocità fino a 40 Km/h
- 3 modalità di volo lento, medio, veloce • Funzione turbo
- Cambio rapido della batteria • Guardare la immagine tramite la Smartphone-App attraverso gli occhiali VR (Modo Splitscreen VR) (422011)

- Funzioni:** • Nick + 360° Flip Salto • Coda • Giri
• Roll + 360° Flip Salto • Controllo bussola, direzione controllo • Barometro controllato, controllo dell'altezza

Contenuto del kit:

- Quadrocopter F1X Altitude AHP+ 2,4 GHz
- Trasmettente 2,4 GHz • Paccho batteria
- Cavo di carica USB • Pale di rotore
- Adattatore USB per scheda di memoria (42 2010)
- Videocamera HD con scheda di memoria Micro SD da 4 GB (42 2010) • Videocamera Wifi FPV (42 2011)
- Caccivite • Supporto per Smartphone (422011)
- Istruzioni

Accessori consigliati:

- Trasmettente: 4 x AA 1,5 V batterie, Cod. 14 0267 (4 pezzi) • Batteria di ricambio, Cod. 42 3109

- Tuning:** • Camera FPV WiFi (720 x 576px), Cod. 420117 (42 2010) • HD Camera (720p), Cod. 42 3116 (422011) • 3D Occhiali Virtual Reality, Cod. 42 3156 (42 2011)



Highlights:

- Altitude Hold Adjustment (AHA)
- La fonction compas est allumable/débrayable à la télécommande (AHP+) • Construit à l'instar d'un drone de compétition avec des LED arrières claire pour une orientation optimale. • Commandé par émetteur et par application (422011) • Caméra Wifi FPV (720 x 576px) réglable avec fonction photo/vidéo et carte M. SD 4 GB amov. (422011) • Caméra HD (720p) réglable avec fonction photo/vidéo (422010)
- 360° Loopings • Vol contrôlé par 6 axes à stabilisation gyro autonome • Une illumination LED intelligente (rouge/vert) indiquant direction et sous tension
- Emetteur à 4 voies 2,4 GHz • Complètement ajustable
- Châssis robuste en plastique et léger avec une protection d'hélice démontable • 4 moteurs performants de haute gamme • Jusqu'à la vitesse de 40 km/h • 3 modes de vols lent, moyen, rapide
- Fonction turbo • Changement rapide de la batterie
- Visualiser l'image par l'application sur Smartphone à travers les lunettes VR (Mode Splitscreen VR) (422011)

- Fonctions:** • Nick + 360° Flip Salto • Anti-couple
• Vitesse de rotation • Roll + 360° Flip Salto
• Contrôle de direction dirigé par le compas
• Altitude contrôlée par un baromètre

Contenu du kit:

- Quadrocopter F1X Altitude AHP+ 2,4 GHz
- Radiocommande 2,4 GHz
- Accu de vol • Câble chargeur USB • Pale de rotor
- Adaptateur USB pour carte mémoire (42 2010)
- Caméra HD avec carte mémoire Mic. SD de 4 GB (42 2010) • Caméra Wifi FPV (42 2011)
- Tournevis • Support pour Smartphone (422011) • Notice

Accessoires recommandés:

- Radiocommande: 4 x AA 1,5 V piles, Réf. 14 0267 (4 p.)
- Accu de remplacement, Réf. 42 3109

- Tuning:** • Caméra FPV WiFi (720 x 576px), Réf. 42 3117 (42 2010) • HD Caméra (720p), Réf. 42 3116 (42 2011) • Lunettes 3D Virtual Reality, Cod. 42 3156 (42 2011)

Note di sicurezza, pagina 5: | Consignes de sécurité, page 5: 14+ | 1 | 8 | 9 | 14*

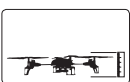
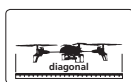

42 2010

42 2011

Quadrocopter F1X VR Altitude Wifi FPV AHP+ 2,4 GHz

Cod. | Réf. 42 2021
con videocamera | avec caméra

2,4 GHz



Manuell einstellbare Kamera
Camera manually adjustable

3D Virtual Reality Brille*
3D Virtual Reality glasses*



Splitscreen per App einschaltbar
Splitscreen can be activated via app

NEW
2017



Highlights:

- Altitude Hold Adjustment (AHA)
- La funzione bussola si attiva o disattiva attraverso la radio (AHP+) • Costruzione Racedroni con una luminosa illuminazione LED della coda per l'orientamento ottimale. • Controllabile attraverso la trasmettente e la App • Videocamera Wifi FPV (720 x 576px) regolabile con funzione foto/video e scheda M. SD 4 GB rimovibile • 360° Flip-Salto
- Controllo di volo 6 assi gyro autostabilizzante
- Intelligente illuminazione LED (rosso/verde) con indicatore di direzione e avviso di bassa tensione
- Trasmettente 4 canali 2,4 GHz
- Completamente trimmabile • Telaio robusto in plastica leggera con protezione rotore rimovibile
- 4 motori potenti • Velocità fino a 40 Km/h
- 3 modalita di volo lento, medio, veloce
- Funzione turbo • Cambio rapido della batteria
- Trasmissione delle immagini in diretta tramite connessione Wifi • Guardare la immagine tramite la Smartphone-App attraverso gli occhiali VR (Modo Splitscreen VR)
- Esperienza di volo unico 3D

Funzioni:

- Nick + 360° Flip Salto • Coda • Giri
- Roll + 360° Flip Salto
- Controllo bussola, direzione controllo
- Barometro controllato, controllo dell'altezza

Contenuto del kit:

- Quadrocopter F1X VR Altitude Wifi FPV AHP+ 2,4 GHz
- Radiocommande 2,4 GHz • Paccho batteria
- Cavo di carica USB • Pale di rotore
- 3D Occhiali Virtual Reality con un supporto universale per Smartphone • Videocamera Wifi FPV • Cacciavite
- Supporto per Smartphon • Istruzioni

Accessori consigliati:

- Trasmettente: 4 x AA 1,5 V batterie, Cod. 14 0267 (4 p)
- Batteria di ricambio, Cod. 42 3109



Highlights:

- Altitude Hold Adjustment (AHA)
- La fonction compas est allumable/débrayable à la télécommande (AHP+) • Construit à l'instar d'un drone de compétition avec des LED arrières claire pour une orientation optimale. • Commandé par émetteur et par application • Caméra Wifi FPV (720 x 576px) réglable avec fonction photo/video et carte M. SD 4 GB amov. • 360° Loopings • Vol contrôlé par 6 axes à stabilisation gyro autonome • Une illumination LED intelligente (rouge/vert) indiquant direction et sous tension • Emetteur à 4 voies 2,4 GHz
- Complètement ajustable
- Châssis robuste en plastique et léger avec une protection d'hélice démontable • 4 moteurs performants de haute gamme • Jusqu'à la vitesse de 40 km/h • 3 modes de vols lent, moyen, rapide
- Fonction turbo • Changement rapide de la batterie
- Retransmission d'image en temps réel via connexion Wifi • Visualiser l'image par l'application sur Smartphone à travers les lunettes VR (Mode Splitscreen VR) • Expérience de vol en mode 3D unique

Fonctions:

- Nick + 360° Flip Salto • Anti-couple
- Vitesse de rotation • Roll + 360° Flip Salto
- Contrôle de direction dirigé par le compas
- Altitude contrôlée par un baromètre

Contenu du kit:

- Quadrocopter F1X VR Altitude Wifi FPV AHP+ 2,4 GHz
- Radiocommande 2,4 GHz
- Accu de vol • Câble chargeur USB • Pale de rotor
- Lunettes VR 3D avec support smartphone universel
- Caméra Wifi FPV • Tournevis
- Support pour Smartphone • Notice

Accessoires recommandés:

- Radiocommande:
4 x AA 1,5 V piles, Réf. 14 0267 (4 pièces)
- Accu de remplacement, Réf. 42 3109

Note di sicurezza, pagina 5: | Consignes de sécurité, page 5: 14+ | 1 | 8 | 9 | 14*

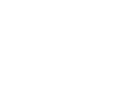
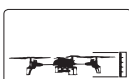
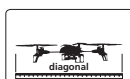
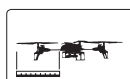

Quadrocopter Payload Altitude AHP+ 2,4 GHz

Cod. | Réf. 42 2012 Altitude AHP+
 Cod. | Réf. 42 2013 Altitude AHP+ Wifi FPV HD Camera
 Cod. | Réf. 42 2014 Altitude AHP+ Wifi Action Camara HD Pro

2,4 GHz



3D VR-Brille optional erhältlich*
 3D VR glasses optionally available*

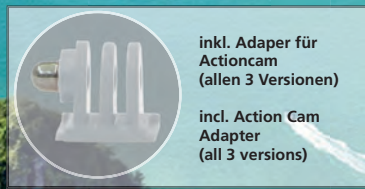

inkl. Adapter für Actioncam (allen 3 Versionen)
 incl. Action Cam Adapter (all 3 versions)

Highlights: 42 2012/13/14

- Altitude Hold Adjustment (AHA)
- La funzione bussola si attiva o disattiva attraverso la radio (AHP+) • Motori potenti che permettono un carico fino a 350 g • Supporto-Actioncam rimovibile con chiusura rapida per il fissaggio delle comuni Action-Videocamere • 360° Flip-Salto
- Controllo di volo 6 assi gyro autostabilizzante
- Intelligente illuminazione LED (rosso/giallo) con indicatore di direzione e avviso di bassa tensione
- Trasmettente 4 canali 2,4 GHz • Completamente trimmabile • Telaio robusto in plastica leggera con protezione rotore rimovibile • 4 motori potenti
- Velocità fino a 40 Km/h • 3 modalita di volo lento, medio, veloce • Funzione turbo
- Cambio rapido della batteria • Cambio rapido delle pale di rotore. Non sono necessarie più vite
- Guardare la immagine tramite la Smartphone-App attraverso gli occhiali VR (Modo Splitscreen VR)

Funzioni:

- Nick + 360° Flip Salto • Coda • Giri
- Roll + 360° Flip Salto • Controllo bussola, direzione controllo • Barometro controllato, controllo dell'altezza

Contenuto del kit:

- Quadrocopter Payload Altitude AHP+ 2,4 GHz
- Trasmettente 2,4 GHz • Paccho batteria
- Caricatore 230 V con Balancer • Pale di rotore
- Adattatore USB per scheda di memoria (42 2013)
- Videocamera con scheda di memoria Micro SD da 4 GB (42 2013) • Cacciavite • Supporto per Smartphone
- Supporto per camera Action • Istruzioni

Accessori consigliati:

- Trasmettente: 6 x AA 1,5 V batterie, Cod. 14 0267 (4 pz)
- Batteria di ricambio, Cod. 42 3092

Tuning:

- Videocamera HD FPV WiFi (720p), Cod. 42 3101 (42 2012) • Full HD Camara Pro WiFi (1080p), Cod. 17 7908/09 (42 2012/13) • 3D Occhiali Virtual Reality, Cod. 42 3156 (42 2013)



Highlights: 42 2012/13/14

- Altitude Hold Adjustment (AHA)
- La fonction compas est allumable/débrayable à la télécommande (AHP+) • Moteurs extrêmement puissants, permettant une portance jusqu'à 350 g
- Support caméra amovible avec un couvercle simplifié permettant une fixation rapide de caméra de sport courant • 360° Loopings
- Vol contrôlé par 6 axes à stabilisation gyro autonome
- Une illumination LED intelligente (rouge/jaune) indiquant direction et sous tension • Emetteur à 4 voies 2,4 GHz • Complètement ajustable
- Châssis robuste en plastique et léger avec une protection d'hélice démontable • 4 moteurs performants de haute gamme • Jusqu'à la vitesse de 40 km/h • 3 modes de vols lent, moyen, rapide
- Fonction turbo • Changement rapide de la batterie
- Changement rapide et simplifié d'hélices. Aucun besoin de vis. • Visualiser l'image par l'application sur Smartphone à travers les lunettes VR (Mode Splitscreen VR)

Fonctions:

- Nick + 360° Flip Salto • Anti-couple
- Vitesse de rotation • Roll + 360° Flip Salto
- Contrôle de direction dirigé par le compas
- Altitude contrôlée par un baromètre

Contenu du kit:

- Quadrocopter Payload Altitude AHP+ 2,4 GHz
- Radiocommande 2,4 GHz • Accu de vol
- Chargeur 230 V • Pale de rotor
- Adaptateur USB pour carte mémoire (42 2013)
- Caméra avec carte mémoire Micro SD de 4 GB (42 2013) • Tournevis • Support pour Smartphone
- Support pour la caméra d'action • Notice

Accessoires recommandés:

- Radiocommande: 6 x AA 1,5 V piles, Réf. 14 0267 (4 p.)
- Accu de remplacement, Réf. 42 3092

- Tuning: • Caméra HD FPV WiFi (720p), Réf. 42 3101 (42 2010) • Full HD Camara Pro WiFi (1080p), Réf. 17 7908/09 (42 2012/13) • Lunettes 3D Virtual Reality, Cod. 42 3156 (42 2013)

Note di sicurezza, pagina 5: | Consignes de sécurité, page 5: 14+ | 1 | 8 | 9 | 14*



Quadrocopter Payload Altitude GPS AHP+ 2,4 GHz

Cod. | Réf. 42 2024 Altitude GPS AHP+
Cod. | Réf. 42 2025 Altitude GPS AHP+ Wifi FPV HD Camera
Cod. | Réf. 42 2026 Altitude GPS AHP+ FHD Wifi Action Camera HD Pro



2,4 GHz

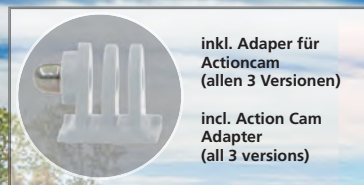

inkl. Adapter für Actioncam (allen 3 Versionen)
inkl. Action Cam Adapter (all 3 versions)



3D VR-Brille optional erhältlich*
3D VR glasses optionally available*

Highlights:

- Attraverso „Position Hold“, il dispositivo mantiene tramite GPS la posizione attuale.
- „Coming Home“ consente al Quadrocopter di ritornare automaticamente al punto di partenza (Homeposition), grazie alla memorizzazione della posizione GPS.
- Altitude Hold Adjustment (AHA) • La funzione bussola si attiva o disattiva attraverso la radio (AHP+) • Motori potenti che permettono un carico fino a 350 g
- Supporto-Actioncam rimovibile con chiusura rapida per il fissaggio delle comuni Action-Videocamere
- Controllo di volo 6 assi gyro autostabilizzante
- Intelligente illuminazione LED (rosso/giallo) con indicatore di direzione e avviso di bassa tensione
- Trasmittente 4 canali 2,4 GHz • Completamente trimmabile • Telaio robusto in plastica leggera con protezione rotore rimovibile • 4 motori potenti
- Velocità fino a 40 Km/h • 3 modalità di volo lento, medio, veloce • Funzione turbo • Cambio rapido della batteria • Cambio rapido delle pale di rotore. Non sono necessarie più vite
- Guardare la immagine tramite la Smartphone-App attraverso gli occhiali VR (Modo Splitscreen VR)

Funzioni:

- Nick + 360° Flip Salto • Coda • Giri
- Roll + 360° Flip Salto • Controllo bussola, direzione controllo • Barometro controllato, controllo dell'altezza

Contenuto del kit:

- Quadrocopter Payload GPS Altitude AHP+ 2,4 GHz
- Trasmittente 2,4 GHz • Paccho batteria
- Caricatore 230 V con Balancer • Pale di rotore
- Adattatore USB per scheda di memoria (42 2025)
- Videocamera con scheda di memoria Micro SD da 4 GB (42 2025) • Cacciavite • Supporto per Smartphone
- Supporto per camera Action • Istruzioni

Accessori consigliati:

- Trasmittente: 6 x AA 1,5 V batterie, Cod. 14 0267 (4 pz)
- Batteria di ricambio, Cod. 42 3092

- Tuning:** • Videocamera HD FPV WiFi (720p), Cod. 42 3101(42 2024) • Full HD Camera Pro WiFi (1080p), Cod. 17 7908/09 (42 2025) • 3D Occhiali Virtual Reality, Cod. 42 3156 (42 2025)

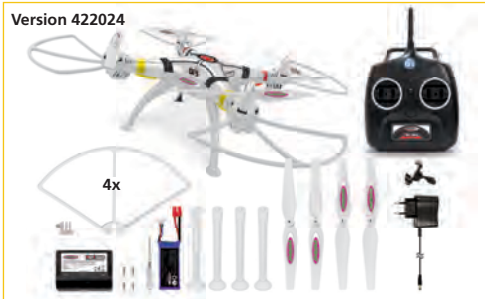

Highlights:

- Par „Position hold“ l'appareil garde sa position actuelle via GPS • „Coming Home„permet au drone de revenir automatiquement au lieu de départ (home position) qui a été enregistré via GPS comme point de départ
- Altitude Hold Adjustment (AHA) • La fonction compas est allumable/débrayable à la télécommande (AHP+)
- Moteurs extrêmement puissants, permettant une portance jusqu'à 350 g • Support caméra amovible avec un couvercle simplifié permettant une fixation rapide de caméra de sport courant
- Vol contrôlé par 6 axes à stabilisation gyro autonome
- Une illumination LED intelligente (rouge/jaune) indiquant direction et sous tension • Emetteur à 4 voies 2,4 GHz • Complètement ajustable
- Châssis robuste en plastique et léger avec une protection d'hélice démontable • 4 moteurs performants de haute gamme • Jusqu'à la vitesse de 40 km/h • 3 modes de vols lent, moyen, rapide
- Fonction turbo • Changement rapide de la batterie
- Changement rapide et simplifié d'hélices. Aucun besoin de vis. • Visualiser l'image par l'application sur Smartphone à travers les lunettes VR (Mode Splitscreen VR)

Fonctions:

- Nick + 360° Flip Salto • Anti-couple
- Vitesse de rotation • Roll + 360° Flip Salto
- Contrôle de direction dirigé par le compas
- Altitude contrôlée par un baromètre

Contenu du kit:

- Quadrocopter Payload Altitude GPS AHP+ 2,4 GHz
- Radiocommande 2,4 GHz • Accu de vol
- Chargeur 230 V • Pale de rotor
- Adaptateur USB pour carte mémoire (42 2025)
- Caméra avec carte mémoire Micro SD de 4 GB (42 2025) • Tournevis • Support pour Smartphone
- Support pour la caméra d'action • Notice

Accessoires recommandés:

- Radiocommande: 6 x AA 1,5 V piles, Réf. 14 0267 (4 pz)
- Accu de remplacement, Réf. 42 3092

- Tuning:** • Caméra HD FPV WiFi (720p), Réf. 42 3101 (42 2024) • Full HD Camera Pro WiFi (1080p), Réf. 17 7908/09 (42 2025) • Lunettes 3D Virtual Reality, Cod. 42 3156 (42 2025)

Note di sicurezza, pagina 5: | Consignes de sécurité, page 5: 14+ | 1 | 8 | 9 | 14*

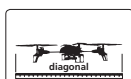
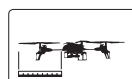

42 2024/26

42 2025



Carico altissimo:

I motori in alta rotazione consentono un carico fino a 350 grammi e fanno del Payload un perfetto e conveniente sistema di carica per i sistemi di telecamera esistenti e accessori. Attraverso la rapida reazione dell'6 assi gyro e il controllo automatico dell'altezza, una parte del carico può essere diffusa sulla parte superiore del modello.

Très grande capacité de charge:

Les moteurs à haut régime permettent de porter des charges allant jusqu'à 350 grammes font du Payload le système de transport parfait et le plus moins cher pour les supports de caméra sur le marché et les accessoires. Grâce à la réaction extrêmement rapide des 6 axes Gyro et au système automatique de contrôle d'altitude, la charge peut être aussi répartie sur le côté supérieur du modèle.



Highlights: 42 2013/14/25/26

- Videocamera Wifi FPV (720p) con funzione foto/video e scheda SD 4 GB rimovibile (422013/25)
- Videocamera Full HD Action (1080p) con funzione foto/video (422014/26)
- Camera Wifi FPV (720p) avec fonction photo/vidéo et carte SD 4 GB amovible (422013/25)
- Camera Full HD Action (1080p) avec fonction photo/vidéo (422014/26)



PAYLOAD

Versionen | Versions



Sistema di cambio rapido delle pale di rotore:

Nessune vite o attrezzi più necessarie. Solo azionare il sgancio rapido e il perno di bloccaggio e la pala del rotore e in pochi secondi cambiata.

Système de changement rapide d'hélice:

Plus besoin de vis ou d'outils. Il suffit seulement d'appuyer le couvercle et sur la goupille de sécurité et le changement des hélices est fait en quelques secondes.



Quadrocopter Catro HD AHP+ 2,4 GHz

Cod. | Réf. 42 2004 con videocamera HD | avec caméra HD

2,4 GHz

HD



Manuell einstellbare Kamera
Camera manually adjustable



Highlights:

- La funzione bussola/flyback si attiva o disattiva attraverso la radio (AHP+)
- Videocamera HD (720p) con funzione video e scheda Micro SD 4 GB rimovibile
- Controllo di volo 6 assi gyro autostabilizzante
- Illuminazione LED integrata nella fusoliera On/Off (blu/rosso/bianco)
- Trasmettente 4 canali 2,4 GHz con LCD-Display
- Tutti i canali trimmabili
- Cappottina in ABS
- 4 rotori potenti
- 3 Programmi principianti, esperti e Flip 360°
- Funzione turbo
- Cambio rapido della batteria
- Commutabile da Mode 2 a Mode 4

Funzioni:

- Nick + 360° Flip Salto
- Coda
- Giri
- Roll + 360° Flip Salto

Contenuto del kit:

- Quadrocopter Catro AHP+ 2,4 GHz
- Trasmettente 2,4 GHz
- Pacco batteria
- Caricatore 230 V
- Pale di rotore
- Adattatore USB per scheda di memoria
- Videocamera HD con scheda di memoria Micro SD da 4 GB
- Cacciavite
- Istruzioni

Accessori consigliati:

- Trasmettente:
- 4 x AA 1,5 V batterie, Cod. 14 0267 (4 pezzi)
- Batteria di ricambio, Cod. 03 8665



Highlights:

- La fonction compas/flyback est allumable/débrayable à la télécommande (AHP+)
- Caméra HD (720p) avec fonction vidéo et carte Micro SD 4 GB amovible
- Vol contrôlé par 6 axes à stabilisation gyro autonome
- Eclairage LED intégré dans le fuselage allumable/débrayable (bleu/rouge/blanc)
- Radiocommande 4 voies en 2,4 GHz avec LCD-Display
- On peut trimmer tous les canaux
- Coque solide et souple ABS
- 4 rotors puissants
- 3 modes de vols pour débutants, experts et 360° Loopings
- Fonction Turbo
- Changement rapide de la batterie
- Réglable du mode 2 au mode 4

Fonctions:

- Nick + 360° Loopings
- Anti-couple
- Vitesse de rotation
- Roll + 360° Flip Salto

Contenu du kit:

- Quadrocopter Catro AHP+ 2,4 GHz
- Radiocommande 2,4 GHz
- Accu de vol
- Chargeur 230 V
- Pale de rotor
- Adaptateur USB pour carte mémoire
- Caméra HD avec carte mémoire Micro SD de 4 GB
- Tournevis
- Notice

Accessoires recommandés:

- Radiocommande:
- 4 x AA 1,5 V piles, Réf. 14 0267 (4 pièces)
- Accu de remplacement, Réf. 03 8665

Note di sicurezza, pagina 5 | Consignes de sécurité, page 5: 14+ | 1 | 8 | 9

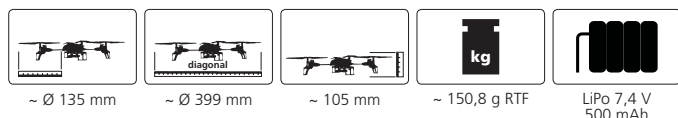

Quadrocopter Invader 2,4 GHz

Cod. | Réf. 03 8100

2,4 GHz



Carbonverstärkung im Außenrahmen
Carbon reinforcement in the outer frame

Highlights:

- 360° Flip-Salto in tutte le direzioni
- Comando della coda veloce per 360° slides
- Controllo di volo 6 assi gyro autostabilizzante
- Illuminazione LED
- Trasmittente 4 canali 2,4 GHz
- Tutti i canali trimmabile
- Telaio robusto ma leggero EPP
- 4 rotori potenti
- 3 Programmi principianti, esperti e Flip 360°
- Funzione turbo
- Cambio rapido della batteria
- Sensibilità 3 volte regolabile

Funzioni:

- Nick + 360° Flip Salto
- Coda
- Giri
- Roll + 360° Flip Salto

Contenuto del kit:

- Quadrocopter Invader 2,4 GHz
- Trasmittente 2,4 GHz
- Pacco batteria
- Caricatore 230 V
- Pale di rotore
- Cacciavite
- Viti
- Istruzioni

Accessori consigliati:

- Trasmittente:
- 6 x AA 1,5 V batterie, Cod. 14 0267 (4 pezzi)
- Batteria di ricambio, Cod. 03 0439



Highlights:

- 360° Loopings dans toutes les directions
- Tube de queue rapide pour des vols à 360°
- Vol contrôlé par 6 axes à stabilisation gyro autonome
- Eclairage LED
- Radiocommande 4 voies en 2,4 GHz
- On peut trimmer tous les canaux
- Cadre EPP léger et rigide
- 4 rotors puissants
- 3 modes de vols pour débutants, experts et Flip 360°
- Fonction Turbo
- Changement rapide de la batterie
- Sensibilité 3 réglable



Fonctions:

- Nick + 360° Flip Salto
- Anti-couple
- Vitesse de rotation
- Roll + 360° Flip Salto

Contenu du kit:

- Quadrocopter Invader 2,4 GHz
- Radiocommande 2,4 GHz
- Accu de vol
- Chargeur 230 V
- Pale de rotor
- Tournevis
- Vis
- Notice

Accessoires recommandés:

- Radiocommande:
- 6 x AA 1,5 V piles, Réf. 14 0267 (4 pièces)
- Accu de remplacement, Réf. 03 0439



Note di sicurezza, pagina 5 | Consignes de sécurité, page 5: 14+ | 1 | 8 | 9

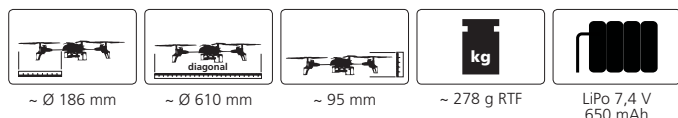

Quadrocopter Oberon HD AHP 2,4 GHz

Cod. | Réf. 42 2006 verde | vert
Cod. | Réf. 42 2007 rosso | rouge
con videocamera | avec caméra HD

2,4 GHz

HD

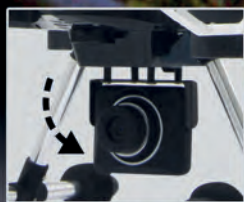

Manuell einstellbare Kamera
Camera manually adjustable



Highlights:

- Altitude Hold Adjustment (AHA)
- La funzione bussola si attiva o disattiva attraverso la radio (AHP) • Super Silent Technology
- Videocamera HD (720p) regolabile con funzione foto/video e scheda Micro SD 4 GB rimovibile
- 360° Flip-Salto
- Controllo di volo 6 assi gyro autostabilizzante
- Intelligente illuminazione LED (rosso/verde) con indicatore di direzione e avviso di bassa tensione
- Trasmittente 4 canali 2,4 GHz
- Tutti i canali completamente trimmabili
- Telaio robusto in plastica/alluminio leggera con protezione rotore rimovibile
- 4 motori potenti • Velocità fino a 40 Km/h
- 2 modalita di volo lento, veloce • Funzione turbo
- Il modello offre abbastanza carico per esempio per prendere la telecamera HD Pro 17 7908/09 a bordo.
- Cambio rapido della batteria

Funzioni:

- Nick + 360° Flip Salto • Coda
- Giri • Roll + 360° Flip Salto
- Controllo bussola, direzione controllo
- Barometro controllato, controllo dell'altezza

Contenuto del kit:

- Quadrocopter Oberon AHP 2,4 GHz
- Trasmittente 2,4 GHz
- Paccho batteria • Caricatore 230 V • Pale di rotore
- Adattatore USB per scheda di memoria
- Videocamera con scheda di memoria Micro SD da 4 GB
- Istruzioni

Accessori consigliati:

- Trasmittente:
- 4 x AA 1,5 V batterie, Cod. 14 0267 (4 pezzi)
- Batteria di ricambio, Cod. 42 3064

Tuning: • Full HD Camara Pro WiFi (1080p), 177908/09



Highlights:

- Altitude Hold Adjustment (AHA)
- La fonction compas est allumable/débrayable à la télécommande (AHP) • Super Silent Technology
- Caméra HD (720p) réglable avec fonction photo/vidéo et carte Micro SD 4 GB amovible • 360° Loopings
- Vol contrôlé par 6 axes à stabilisation gyro autonome
- Une illumination LED intelligente (rouge/vert) indiquant direction et sous tension
- Emetteur à 4 voies 2,4 GHz
- Toutes les voies peuvent être trimées
- Châssis robuste en plastique/aluminium et léger avec une protection d'hélice démontable
- 4 moteurs performants de haute gamme
- Jusqu'à la vitesse de 40 km/h • 2 modes de vol: lent et rapide • Fonction turbo
- Le coefficient de portance du modèle est assez élevé lui permettant de porter par exemple des caméras de sport telle que la Camara HD Pro 17 7908/09.
- Changement rapide de la batterie

Fonctions:

- Nick + 360° Flip Salto • Anti-couple
- Vitesse de rotation • Roll + 360° Flip Salto
- Contrôle de direction dirigé par le compas
- Altitude contrôlée par un baromètre

Contenu du kit:

- Quadrocopter Oberon AHP 2,4 GHz
- Radiocommande 2,4 GHz
- Accu de vol • Chargeur 230 V • Pale de rotor
- Adaptateur USB pour carte mémoire
- Caméra avec carte mémoire Micro SD de 4 GB • Notice

Accessoires recommandés:

- Radiocommande:
- 4 x AA 1,5 V piles, Réf. 14 0267 (4 pièces)
- Accu de remplacement, Réf. 42 3064

Tuning: • Full HD Camara Pro WiFi (1080p), 17 7908/09

Note di sicurezza, pagina 5: | Consignes de sécurité, page 5: 14+ | 1 | 8 | 9

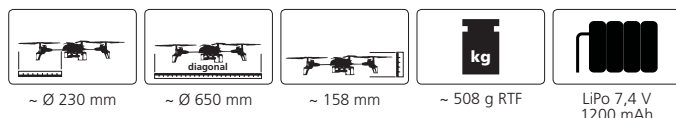

Quadrocopter Flyscout AHP+ 2,4 GHz

Cod. | Réf. 03 8540
con videocamera | avec caméra

2,4 GHz



Manuell einstellbare Kamera
Camera manually adjustable



Carbonverstärkung im Außenrahmen
Carbon reinforcement in the outer frame

Highlights:

- La funzione bussola/flyback si attiva o disattiva attraverso la radio (AHP+)
- Videocamera (640 x 480px) con funzione video e scheda Micro SD 4 GB rimovibile
- Controllo di volo 6 assi gyro autostabilizzante
- Illuminazione LED On/Off (rosso/verde)
- Trasmittente 4 canali 2,4 GHz con LCD Display illuminato
- Completamente trimmabile
- Telaio robusto ma leggero EPP, rinforzo in carbonio
- 4 rotori potenti
- 3 Programmi principianti, esperti e Flip 360°
- Funzione turbo
- Cambio rapido della batteria
- Commutabile da Mode 2 a Mode 4

Funzioni:

- Nick + 360° Flip Salto
- Coda
- Giri
- Roll + 360° Flip Salto
- Controllo bussola, direzione controllo

Contenuto del kit:

- Quadrocopter Flyscout AHP+ 2,4 GHz
- Trasmittente 2,4 GHz
- Paccho batteria
- Caricatore 230 V
- Pale di rotore
- Cavo dati USB
- Videocamera con scheda di memoria Micro SD da 4 GB
- Balancer • Istruzioni

Accessori consigliati:

- Trasmittente:
- 4 x AA 1,5 V batterie, Cod. 14 0267 (4 pezzi)
- Batteria di ricambio, Cod. 05 9036

Tuning: • Videocamera HD (720p), Cod. 03 8580



Highlights:

- La fonction compas/flyback est allumable/débrayable à la télécommande (AHP+)
- Caméra (640 x 480px) avec fonction vidéo et carte Micro SD 4 GB amovible
- Vol contrôlé par 6 axes à stabilisation gyro autonome
- Eclairage LED allumable/débrayable (rouge/vert)
- Radiocommande 4 voies en 2,4 GHz avec Display ACL éclairé
- Complètement ajustable
- Cadre EPP léger et rigide, renforcement de carbone
- 4 rotors puissants
- 3 modes de vols pour débutants, experts et Flip 360°
- Fonction Turbo
- Changement rapide de la batterie
- Réglable du mode 2 au mode 4

Fonctions:

- Nick + 360° Flip Salto
- Anti-couple
- Vitesse de rotation
- Roll + 360° Flip Salto
- Contrôle de direction dirigé par le compas

Contenu du kit:

- Quadrocopter Flyscout AHP+ 2,4 GHz
- Radiocommande 2,4 GHz
- Accu de vol
- Chargeur 230 V
- Pale de rotor
- Câble de données USB
- Caméra avec carte mémoire Micro SD de 4 GB
- Balancer • Notice

Accessoires recommandés:

- Radiocommande:
- 4 x AA 1,5 V piles, Réf. 14 0267 (4 pièces)
- Accu de remplacement, Réf. 05 9036

Tuning: • Caméra HD (720p), Réf. 03 8580

Note di sicurezza, pagina 5: | Consignes de sécurité, page 5: 14+ | 1 | 8 | 9

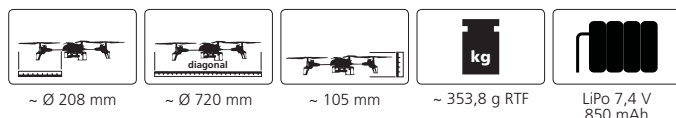

Quadrocopter Quadrodrom HD 2,4 GHz

Cod. | Réf. 03 8585 con videocamera HD | avec caméra HD

2,4 GHz

HD

40
km/h

PHOTO
VIDEO

XXXL

PHOTO
VIDEO

Highlights:

- Videocamera (720p) rimovibile con funzione video e scheda Micro SD 2 GB rimovibile
- Angolo della Videocamera regolabile manualmente
- 360° Flip-Salto
- Controllo di volo 6 assi gyro autostabilizzante
- Illuminazione LED
- Trasmettente 4 canali 2,4 GHz
- Tutti i canali trimmabile
- Telaio robusto ma leggero in plastica, rinforzato in alluminio
- 4 rotori potenti
- 3 Programmi principianti, esperti e Flip 360°
- Funzione turbo
- Cambio rapido della batteria

Funzioni:

- Nick + 360° Flip Salto
- Coda
- Giri
- Roll + 360° Flip Salto

Contenuto del kit:

- Quadrocopter Quadrodrom 2,4 GHz
- Trasmettente 2,4 GHz
- Pacco batteria
- Caricatore 230 V
- Pale di rotore
- Cavo dati USB
- Scheda di memoria Micro SD da 2 GB
- Cacciavite
- Istruzioni

Accessori consigliati:

- Trasmettente:
6 x AA 1,5 V batterie, Cod. 14 0267 (4 pezzi)
- Batteria di ricambio, Cod. 03 8591

Tuning:

- Full HD Videocamera Pro WiFi (1080p), 177908/09

Note di sicurezza, pagina 3: | Consignes de sécurité, page 3: 14+ | 1 | 8 | 9

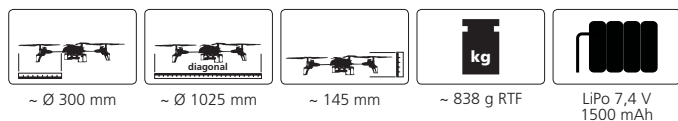

Highlights:

- Camera (720p) amovible avec fonction vidéo et carte Micro SD 2 GB amovible
- L'Angle d'inclinaison réglable à la main
- 360° Loopings
- Vol contrôlé par 6 axes à stabilisation gyro autonome
- Eclairage LED
- Radiocommande 4 voies en 2,4 GHz
- On peut trimmer tous les canaux
- Cadre léger en plastique, renforcement en aluminium
- 4 rotors puissants
- 3 modes de vols pour débutants, experts et 360° Loopings
- Fonction Turbo
- Changement rapide de la batterie

Fonctions:

- Nick + 360° Loopings
- Anti-couple
- Vitesse de rotation
- Roll + 360° Flip Salto

Contenu du kit:

- Quadrocopter Quadrodrom 2,4 GHz
- Radiocommande 2,4 GHz
- Accu de vol
- Chargeur 230 V
- Pale de rotor
- Câble de données USB
- Carte mémoire Micro SD de 2 GB
- Tournevis
- Notice

Accessoires recommandés:

- Radiocommande:
6 x AA 1,5 V piles, Réf. 14 0267 (4 pièces)
- Accu de remplacement, Réf. 03 8591

Tuning:

- Full HD Camara Pro WiFi (1080p), Réf. 17 7908/09

Helicopter

E-Rix 150 3D 2,4 GHz

Cod. | Réf. 03 8700

2,4 GHz

6

Kanal

FLYBARLESS

E-RIX

150

3D



Highlights:

- Volo acrobatico 3D
- Monopala con Pitch-control
- Flybarless
- Motore On/Off con interruttore sulla trasmittente 3D
- 120° Piatto ciclico
- Motore potente, possibile volare con vento
- Coda ultra veloce 360° Turns
- Piatto ciclico cuscinettato
- Trasmittente digitale 6 canali 2,4 GHz
- 3 Servi proporzionali high speed
- Programma principianti/esperti (Giri motore costante per volo 3D e giri motore regolabile per volo 2D)
- Tutti i canali trimmabili
- Cappottina cambiabile
- Pacco batteria cambiabile
- Commutabile da gas sinistra/destra (Modalità 1, 2)

Funzioni:

- Nick • Coda • Giri • Roll • Pitch

Contenuto del kit:

- Elicottero E-Rix 150 3D 2,4 GHz
- Trasmittente 2,4 GHz
- 2 Pacchi batterie
- Pale di rotore
- Rotore di coda
- Connettori barra stabilizzatrice
- Cavo di carica USB
- Caricatore USB
- Stazione duale di ricarica
- Istruzioni

Accessori consigliati:

- Trasmittente:
- 4 x AA 1,5 V batterie, Cod. 14 0267 (4 pezzi)

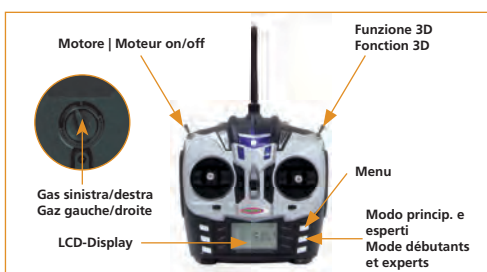

Highlights:

- Vole acrobatico 3D
- Monopale avec Pitch-control
- Flybarless
- Moteur On/Off et la fonction 3D est connectable à l'émetteur
- 120° disque oscillant
- Moteur puissant, possibilité volant même contre le vent
- Queue extra vélocité pour des rotations 360°
- Disque oscillant au roulement à billes
- Radiocommande 6 voies 2,4 GHz avec du voyant ACL
- 3 servos extra rapides complètement proportionnels
- Deux modes de vols pour débutants et experts (Vitesse moteur constante pour vole 3D et vitesse moteur réglable pour vole 2D)
- Tous les canaux sont équipés de trims
- Verrière avec système de fermeture
- Chargement rapide de la batterie
- Réglable du gaz à gauche/à droite (Mode 1, 2)

Fonctions:

- Nick • Anti-couple • Vitesse de rotation • Roll • Pitch

Contenu du kit:

- Hélicoptère E-Rix 150 3D 2,4 GHz
- Radiocommande 2,4 GHz
- 2 accus de vol
- Pale de rotor
- Pale de rotor de queue
- Pale de connexion de tige de commande
- Câble chargeur USB
- Chargeur USB
- Station dual de recharge
- Notice

Accessoires recommandés:

- Radiocommande:
- 4 x AA 1,5 V piles, Réf. 14 0267 (4 pièces)

Note di sicurezza, pagina 5 | Consignes de sécurité, page 5: 14+ | 1 | 8 | 9

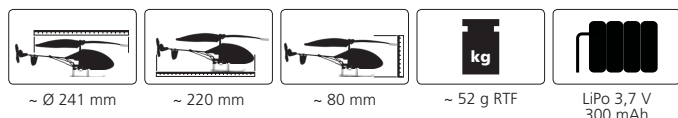

Helicopter

E-Rix 450 Carbon | E-Rix 450 Carbon V2 | E-Rix 500 Carbon

E-Rix 450 Carbon

Cod. | Réf. 03 1592 RTF Gas destra | gaz à droite*

E-Rix 450 Carbon V2

Cod. | Réf. 03 1596 RTF Gas sini. | gaz à gauche*

Cod. | Réf. 03 1597 ARF Gas sini. | gaz à gauche*

E-Rix 500 Carbon

Cod. | Réf. 03 1593 ARF Gas sini. | gaz à gauche*

Cod. | Réf. 03 1594 RTF Gas sini. | gaz à gauche*

Cod. | Réf. 03 1595 RTF Gas destra | gaz à droite*

2,4 GHz



03 1595

Highlights:

- Barra stabilizzatrice in basso
- Materiali in alluminio e carbonio
- Chassis in carbonio
- Piatto ciclico da 120°
- Trasmittente 2,4 GHz con programmazione PC

Funzioni:

- Nick
- Coda
- Giri
- Roll
- Pitch

Contenuto del kit:

- Chassis in Carbonio
- Trasmittente 2,4 GHz
- Pacco batteria (solo 031592/96/95)
- Motore Brushless montato
- Regolatore Brushless montato (solo 031592/96/97/95/93)
- 4 Servi montati
- Giroscopio
- Testa rotore principale in alluminio montato
- Pale rotori in GFK montato
- Coda in alluminio montato
- Naca verniciata, in GFK montato
- Scatola ricca di accessori
- Istruzioni

Accessori consigliati:

- Caricatore: X-Peak 80 Bal, Cod. 15 3055

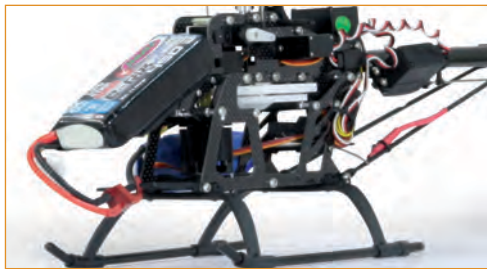

cm 66,5 x 20,5 x 31,5
cm 66,5 x 26,5 x 36,5

Highlights:

- Tige de stabilisateur en dessous
- Toutes les pièces importantes de l'alu et de carbone
- Cadre principal en carbone rigide
- Plateau cyclique 120°
- Radiocommande 2,4 GHz avec programmation PC

Fonctions:

- Nick
- Anti-couple
- Vitesse de rotation
- Roll
- Pitch

Contenu du kit:

- Châssis en carbone
- Radiocommande 2,4 GHz
- Accu de propulsion (seulement 031592/96/95)
- Moteur Brushless complètement assemblé
- Variateur Brushless complètement assemblé (seulement 031592/96/97/95/93)
- 4 Servos complètement assemblé
- Gyroscopie
- Tête de rotor principal en aluminium compl. assemblé
- Pales de rotor en fibre de verre complètement assemblé
- Tube de queue en aluminium complètement assemblé
- Cabine laquée en fibre de verre complètement assemblé
- Divers petit matériel
- Notice

Accessoires recommandés:

- Chargeur: X-Peak 80 Bal, Réf. 15 3055

Note di sicurezza, pagina 5 | Consignes de sécurité, page 5: 14+ | 1 | 8 | 9

*nicht eingeflogen | * not tested/set-up

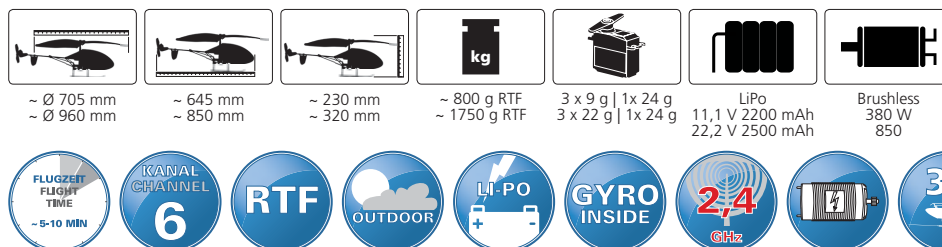



Angle 120 Altitude HD Wifi FPV AHP+
Cod. | Réf. 42 2027

Pale principali, 4 pezzi Pales de rotor, 4 pièce	42 3167
Batteria Accu	42 3168
Trasmittente Radiocommande	42 3169
Cavo di carica USB Cable de charge USB	42 3170
Protezione Rotore, 4 pezzi Protection de rotor, 4 pièces	42 3171
Corona centrale, 4 pezzi Roue dentée principal, 4 pièces	42 3172
Elettronica Réception électronique	42 3173
Motore, bianco/nero Moteur, blanc/noir	42 3174
Motore, rosso/blu Moteur, rouge/bleu	42 3175



Catro AHP+ 2,4 GHz
Cod. | Réf. 42 2004

Trasmittente Radiocommande	03 8666
Pale rotore, 4 pezzi Rotor, 4 pièces	03 8667
Motori, 4 pezzi Moteurs, 4 pièces	03 8668
Cappottina Verrière	03 8669
Caricatore Chargeur	03 8670
Protezione Rotore Protection de rotor	03 8671
Videocamera Caméra HD 2 GB (720p)	03 8675
Videocamera Caméra	03 8676



Compo 2,4 GHz
Cod. | Réf. 03 8760

Trasmittente Radiocommande	03 8765
Pale rotore, 4 pezzi Rotor, 4 pièces	03 8766
Motori, 4 pezzi Moteurs, 4 pièces	03 8767
Cappottina Verrière	03 8768
Cavo di carica Cable de charge	03 8769
Batteria Accu	03 8771



Camostro HD AHP+ 2,4 GHz
Cod. | Réf. 42 2017

Trasmittente Radiocommande	03 8636
Pale rotore, 4 pezzi Rotor, 4 pièces	03 8637
Motori, 4 pezzi Moteurs, 4 pièces	03 8638
Cappottina Verrière	03 8639
Cavo di carica Cable de charge	03 8640
Chassi Châssis	03 8641
Elettronica Réception électronique	41 2184
Batteria Accu Lipo 3,7 V 350 mAh 1,3 Wh	03 8635



CamAlu Altitude HD FPV AHP+ 2,4 GHz
Cod. | Réf. 42 2019

Batteria Accu Lipo 3,7 V 650 mAh	42 3127	Cavo di ricarica USB per display	
Trasmittente Radiocommande	42 3128	Cable de charge USB pour l'affichage	42 3136
Fusoliera superiore Coque supérieure	42 3129	Cavo di ricarica USB per batteria	
Fusoliera inferiore Coque inférieure	42 3130	Cable de charge USB pour accu	42 3137
Pale rotore, 4 pezzi Rotor, 4 pièces	42 3131	Elettronica Réception électronique	42 3138
Protezione Rotore, 4 pezzi Protection de rotor, 4 pièces	42 3132	Motore, 1 pezzo Moteur, 1 pièce	42 3139
Supporto Display Support d'écran	42 3133	Pignone del motore, 2 pezzi Pignon, 2 pièces	42 3140
LCD Display 5,8 GHz Ecran LCD 5,8 GHz	42 3134		
Corona principale inc. albero Couronne principale + arbre	42 3135		



E-Rix 150 3D 2,4 GHz
Cod. | Réf. 03 8700

Cappottina Verrière	03 8705	Stazione di carica Station de charge	03 8722
Piano di coda Empennage	03 8706	Meccanismo di guida A Kit d'empennage A	03 8723
Supporto servo Support servo	03 8707	Cuscinetto Roulement à billes	03 8724
Albero rotore inc. corona princ. Arbre de rotor + pignon princ.	03 8708	Telaio Cadre principal	03 8725
Barra di trazione Barre de connexion	03 8709	Corona principale Pignon principal	03 8726
Testa rotore inc. supp. pala Tête de rotor support de pale	03 8710	Cuscinetto Roulement à billes	03 8727
Elettronica ricevente Electronique récepteur	03 8711	Cuscinetto radente Roulement coulissant	03 8728
Motor di coda Moteur de queue	03 8712	Albero pala Arbre palier de pale	03 8729
Cavo di carica USB Câble de charge USB	03 8713	Testa rotore Tête de rotor	03 8730
Trasmittente Radiocommande	03 8714	Meccanismo di guida B Kit d'empennage B	03 8731
Pala rotore Pale de rotor	03 8715	Supporto motore Support de moteur	03 8732
Servo Servo	03 8716	Tube di coda Cantilever arrière	03 8733
Piatto ciclico Disque oscillant	03 8717	Telaio inc. piastra di fondo Cadre principal plaque de fond	03 8734
Motore principale Moteur principal	03 8718	Carello Train d'atterrissage	03 8735
Batteria Accu	03 8719	Albero di rotore Arbre de rotor	03 8736
Direzione servo Direction servo	03 8720	Anelli Bague d'arrêt	03 8737
Rotore di coda Pale de rotor de queue	03 8721	Cuscinetto radente Roulement coulissant	03 8738
		Supporto pala Support de pale	03 8739
		Supporto coda Support d'empennage	03 8741



Flyscout 2,4 GHz

Cod. | Réf. 03 8540

Batteria | Accu
Motore | Moteur
Elettronica | Electronique de réception
Pale | Pale de rotor
LED Set | LED Set
Chassi | Châssis
Supporto batteria | Support de accu
Corona centrale | Roue dentée principal
Timone laterale | Bras de rotor latéral

03 8565	Carello Train d'atterrissage	03 8574
03 8566	Supporto motore Support de moteur	03 8575
03 8567	Videocamera Caméra	03 8576
03 8568	Trasmittente Radiocommande	03 8578
03 8569	Caricatore Chargeur	03 7194
03 8570	Videocamera Caméra HD 4GB (720p)	03 8580
03 8571	Elettronica Electronique de réception (AHP+)	03 8581
03 8572	Telaio esterno con LED Strip Protection externe avec LED Strip	03 8582
03 8573		



4Joy AHP+ 2,4 GHz

Cod. | Réf. 42 2022

Trasmittente | Radiocommande
Pale principali, 4 pezzi | Pales de rotor, 4 pièce
Batteria | Accu

42 3159
42 3160
42 3161



Invader 2,4 GHz

Cod. | Réf. 03 8100

Alber principale | Principal axe du rotor
Corona centrale | Roue dentée principal
Telaio di Styrofoam | Cadre en polystyrène
Elettronica p. ricevente | Réception électronique
Motore | Moteur
Supporto batteria | Support de batterie
Pignone motore | Pinon de motor
Coperchio motore | Capot moteur
Trasmittente | Radiocommande
Chassis | Châssis

03 8103	Supporto motore Support de moteur	03 8123
03 8104	Cappottina Verrière	03 8124
03 8105	Rotore principale davanti/destro Rotor principal avant/droite	03 8125
03 8111	Rotore principale davanti/sinistra Rotor principal avant/gauche	03 8126
03 8112	Rotore principale posteriore/destro Rotor principal arrière/droit	03 8127
03 8115	Rotore principale posteriore/sinistra Rotor principal arr/gauche	03 8128
03 8117	Pale Pale de rotor	03 8129
03 8118	Caricatore Chargeur	03 7194
03 8121	Batteria Accu Li-Po 7,4 V 850 mAh	03 0439
03 8122		



Korix 2,4 GHz

Cod. | Réf. 42 2023

Pale principali, 4 pezzi | Pales de rotor, 4 pièce
Batteria | Accu
Trasmittente | Radiocommande
Cavo di carica USB | Cable de charge USB

42 3162
42 3163
42 3164
42 3165



Loony Frog 3D AHP+ 2,4 GHz

Cod. | Réf. 42 2005

Pale rotore, 4 pezzi | Pales de rotor, 4 pièces
Elettronica | Réception électronique
Batteria | Accu Lipo 3,7 V 240 mAh 0,74 Wh
Motore, 4 pezzi | Moteur, 4 pièces
Telaio | Châssis
Trasmittente | Emetteur
Cavo di carica USB | Cable de charge USB

42 3045
42 3046
42 3047
42 3048
42 3049
42 3050
42 3051



Loky FPV AHP+ 2,4 GHz

Cod. | Réf. 42 2001

Videocamera | Caméra
Display LCD | Afficheur LCD
Batteria | Accu
Cavo di ricarica USB per display | Cable de charge USB pour l'affichage
Pale rotore | Pales de rotor
Carrello | Patin
Motore | Moteur A

42 3008	Motore Moteur B	42 3015
42 3009	Elettronica p. ricevente Réception électronique	42 3016
42 3010	Corona centrale Roue dentée principal	42 3017
	Pignone del motore Pignon	42 3018
42 3011	Protezione dei rotori Protection du rotor	42 3019
42 3012	Trasmittente Emetteur	42 3020
42 3013	Cavo di ricarica USB per batteria Cable de charge USB p. accu	03 8068
42 3014	Scheda SD Micro da 4 GB Carte Micro SD 4 GB	03 8294



Oberon AHP+ 2,4 GHz

Cod. | Réf. 42 2006/07

Pale rotore, 4 pezzi | Pales de rotor, 4 pièces
Motore, 1 pezzo | Moteur, 1 pièce
Protezione dei rotori, 4 pezzi | Protection du rotor, 4 pièces
Batteria | Accu 7,4 V 1200 mAh 8,88 Wh BEC
Fusoliera parte sup. verde | Fuselage partie sup. verte
Fusoliera parte sup. rosso | Fuselage partie sup. rouge
Trasmittente | Radiocommande

42 3061	Elettronica p. ricevente Réception électronique	42 3069
42 3062	Carrello Charrettes à bras	42 3070
42 3063	Telaio principale Châssis principal	42 3071
42 3064	Cassa motore, 1 pezzo Bâti moteur, 1 pièce	42 3072
42 3065	Videocamera HD Caméra HD	42 3073
42 3066	Caricatore Chargeur	42 3074
42 3068	Corona principale, 4 pezzi Couronne principal 4 pièces	42 3075
	Albero di rotore, 1 pezzo Arbre de Rotor 1 pièce	42 3076

**Quadrella AHP+ 2,4 GHz**

Cod. | Réf. 42 2008

Pale rotore, 4 pezzi Pales de rotor, 4 pièces	42 3053
Motore, 2 pezzi Moteur, 2 pièces	42 3054
Protezione dei rotori, 4 pezzi Protection du rotor, 4 pièces	42 3055
Batteria Accu Lipo 3,7 V 300 mAh 1,11 Wh	42 3056
Cappottina Cabine	42 3057
Trasmittente Emetteur	42 3059
Cavo di carica USB Cable de charge USB	42 3060

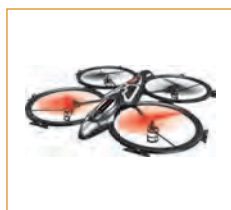
**Quadrodrom 2,4 GHz**

Cod. | Réf. 03 8585

Telaio di Styrofoam Cadre en polystyrène	03 8586	Timone laterale Bras de rotor latéral	03 8593
Pale rotore Pales de rotor	03 8587	Rinforzo Raidisseur	03 8594
Supporto batteria Support de batterie	03 8588	Corona centrale Roue dentée principal	03 8595
Motore Moteur	03 8589	Set LED	03 8596
Albero rotore Axe de rotor	03 8590	Trasmittente Radiocommande	03 8597
Batteria Accu	03 8591	Videocamera HD Caméra HD	03 8598
Elettronica p. ricevente Réception électronique	03 8592	Copertura anteriore/ posteriore Chape avant/arrière	03 8599

**Q-Drohne 2,4 GHz**

Cod. | Réf. 03 8831

Trasmittente Radiocommande	03 8052	Batteria Accu	03 8061
Elettronica p. ricevente Réception électronique	03 8053	Copertura del motore Couvercle du moteur	03 8062
Telaio Cadre principal	03 8055	Timone laterale Bras de rotor latéral	03 8063
Pale principali Rotor principal	03 8056	Supporto motore Support moteur	03 8064
Elettronica Réception électronique	03 8057	Corona centrale Roue dentée principal	03 8065
Cappottina Verrière	03 8058	Motore antiorario (posteriore sinistra/anteriore destra)	
Timone laterale Bras de rotor latéral	03 8059	Motore dans le sens antioraire (arrière gauche/droite avant)	03 8067
Videocamera Caméra	03 8060	Motore in senso orario (posteriore destro/sinistro anteriore)	
		Motore dans le sens horaire (arrière droit/gauche avant)	03 8066
		Cavo di carica USB Cable de charge USB	03 8068
		Videocamera Caméra HD 4GB (720p)	03 8590

**Skip 3D 2,4 GHz**

Cod. | Réf. 42 2000

Pale di rotore, 2 paia Pale de rotor, 2 paires	42 3001
Chassi Châssis	42 3002
Cappottina Verrière	42 3003
Motori, 4 pezzi Moteurs, 4 pièces	42 3004
Elettronica p. ricevente Réception électronique	42 3005
Trasmittente Radiocommande	42 3006
Cavo di carica USB Cable de charge USB	03 8136
Batteria Accu	03 8258

**Triefly AHP 2,4 GHz**

Cod. | Réf. 42 2002

Triefly Altitude HD AHP 2,4 GHz

Cod. | Réf. 42 2018

Cappottina parte superiore Cabine supérieure	42 3022
Carrello Patin	42 3023
Cappottina parte superiore Cabine inférieure	42 3024
Pale principali, 4 pezzi Pales de rotor, 4 pièce	42 3025
Fotocamera Caméra	42 3026
Elettronica p. ricevente Réception électronique (42 2002)	42 3027
Motori, 4 pezzi Moteurs, 4 pièces	42 3028
Seti viti Kit de vis	42 3030
Cavo di carica USB Cable de charge USB	42 3031
Trasmittente Radiocommande (42 2002)	42 3032

**MiCoSpy AHP+ 2,4 GHz**

Cod. | Réf. 42 2009

Pale principali, 4 pezzi Pales de rotor, 4 pièce	42 3077
Motori, 2 pezzi Moteurs, 2 pièces	42 3078
Batteria Accu Lipo 3,7 V 120 mAh 0,44 Wh	42 3079
Cappottina Verrière	42 3080
Trasmittente Radiocommande	42 3082
Cavo di carica USB Cable de charge USB	42 3083
Elettronica ricevente Électronique de réception	42 3084

**Merlo Altitude HD AHP+ 2,4 GHz**

Cod. | Réf. 42 2020

Batteria Accu 3,7 V 400 mAh	42 3126	Videocamera Caméra HD	42 3148
Fusoliera parte superiore Fuselage partie supérieur	42 3141	Motore, 4 pezzi Moteur, 4 pièces	42 3149
Cobertura corona principale, 4 pezzi		Trasmittente Emetteur	42 3150
Protection du pignon principale, 4 pièces	42 3142		
Fusoliera inferiore Fuselage inférieur	42 3143		
Pale rotore, 4 pezzi Rotor principal, 4 pièces	42 3144		
Protezione rotore, 4 pezzi Protection du rotor, 4 pièces	42 3145		
Carello Patin	42 3146		
Elettronica Réception électronique	42 3147		



F1X AHP+ 2,4 Ghz
Cod. | Réf. 42 2010/11

Pale rotore, 4 pezzi | Rotor principal, 4 pièces 42 3105
Motore A, rosso/blu, 1 pezzo | Moteur A, rouge/bleu, 1 pièce 42 3106
Motore B, bianco/nero, 1 pezzo | Moteur B, blanc/noir, 1 pièce 42 3107
Protezione rotore, 4 pezzi | Protection du rotor, 4 pièces 42 3108
Batteria | Accu Lipo 3,7 V 750 mAh 2,77 Wh 42 3109
Fusoliera parte superiore | Fuselage partie sup. 42 3110
Fusoliera parte superiore | Fuselage partie sup. 42 3111

F1X VR Altitude WiFi AHP+ 2,4 GH
Cod. | Réf. 42 2021

Trasmittente | Emetteur 42 3113
Elettronica | Réception électronique 42 3114
Carello | Patin 42 3115
Videocamera | Caméra HD 42 3116
Videocamera | Caméra Wifi FPV 42 3117
Corona, 4 pezzi | Pignon, 4 pièces 42 3118
Supporto per Smartphone | Support pour Smartphone 42 3119



Payload AHP+ 2,4 GHz
Cod. | Réf. 42 2012/13/14

Pale rotore | Rotor principal 42 3086
Motore | Moteur A 42 3087
Motore | Moteur B 42 3088
Motore | Moteur C 42 3089
Motore | Moteur D 42 3090
Protezione rotore | Protection du rotor 42 3091
Batteria | Accu Lipo 7,4V 2000mAh 14,4Wh 42 3092
Fusoliera parte superiore | Fuselage partie sup. 42 3093
Fusoliera parte superiore | Fuselage partie sup. 42 3094

Payload GPS AHP+ 2,4 GHz
Cod. | Réf. 42 2024/25/26

Trasmittente | Emetteur (42 2012/13/14) 42 3096
Trasmittente | Emetteur (42 2024/25/26) 42 3158
Elettronica | Réception électronique (42 2012/13/14) 42 3097
Carello | Patin 42 3098
Ogiva | Cônes d'hélices 42 3099
Perno rotore | Téton rotor 42 3100
Videocamera | Caméra HD Wifi 42 3101
Supporto per Videocamera | Support de caméra 42 3102
Corona | Pignon 42 3103
Albero rotore | Arbre de rotor 42 3104



Batteria | Accu
Cod. | Réf. 05 9036

Lipo 7,4 V 1100 mAh 8,14 Wh
per | pour Flyscout, SoleV2, Sole V3



Batteria | Accu
Cod. | Réf. 03 0439

LiPo 7,4 V 850 mAh 6,29 Wh
per | pour Invader, Observer, Sole



Occhiali Virtual Reality
Cod. 42 3156

Highlights:

- Occhiali-VR per una esperienza 3D indimenticabile
- Per tutti gli Smartphones con un schermo 3,5 - 6,0 pollici
- Compatibile con Samsung Note-Serie, iPhone5s/6 e altri telefoni cellulari con una dimensione inferiore a 154 x 82 mm
- Compatibile per tutte le Apps con Funzione-Splitcreen (ad esempio, F1X VR, 422021)
- Comodo da indossare con cinghia per la testa variabile e lenti regolabili
- Connessione simultanea di cavo di ricarica e cuffie

Specifiche:

1. Materiale: ABS
2. Lenti in resina ottica e di alta qualità
3. Grandezza: 20 x 10 x 14 cm
4. Input-Video: Smartphones

Lunettes Virtual Reality
Réf. 42 3156

Highlights:

- Lunettes VR pour une expérience 3D exceptionnelle
- Pour tous Smartphone avec un écran de 3,5" à 6,0"
- Compatible avec la série Samsung Note, iPhone5s / 6 et autres smartphones avec une taille inférieure à 154 x 82 mm
- Compatible à toutes les applications avec la fonction Splitcreen (z. B. F1X VR, 422 021)
- Excellent niveau de confort grâce à la ceinture variable et aux lentilles réglables
- Possibilité de branchement simultané d'un câble de recharge et d'écouteurs

Spécifications:

1. Matériel: ABS
2. Lentilles sphériques
3. Dimension: 20 x 10 x 14 cm
4. Entrée- vidéo: Smartphones

Cod. | Réf. 04 0630

2,4 GHz

**IM WASSER PER FERNBEDIENUNG WIEDER AUFRICHTBAR.
ANTI-CAPSIZING FUNCTION.
REVERSIBLE IN WATER BY REMOTE CONTROL**



Highlights:

- Facile da pilotare
- Con funzione di sicurezza!
Le eliche si girano solamente in acqua.
- Funzione anti-ribaltamento. Auto-Reversibile in acqua.
- Protezione antispruzzo per l'elettronica
- Collegamento del timone di metallo
- Elica rinforzata
- Spegnimento automatico per evitare una sottotensione

Funzioni:

- Sinistra/Destra • In avanti

Contenuto del kit:

- Barca
- Trasmittente 2,4 GHz
- Pacco batteria
- Caricatore 230 V • Elica di ricambio
- Cavalletto modello • Motore • Paraurte • Istruzioni

Accessori consigliati:

- Trasmittente:
- 6 x AA 1,5 V batterie, Cod. 14 0267 (4 pezzi)

Pezzi di ricambio:

Caricatore Lipo 2S	03 7194
Fusoliera	04 0631
Coperchio	04 0632
Timone	04 0633
Motore	04 0634
Elettronica ricevente	04 0635
Coperchio vano batterie	04 0636
Semiassi	04 0637
Elica	04 0638
Guarnizione per fusoliera	04 0639
Servo	04 0640
Batteria	04 0641
Trasmittente	04 0642
Paraurti	04 0643
Tuning Batteria LiPo 7,4 V 850 mAh	03 0439

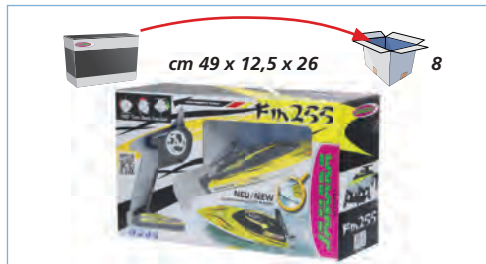
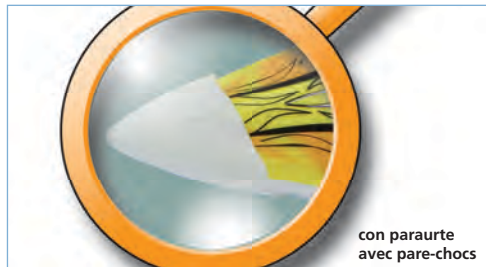

Highlights:

- Pilotage simple
- Avec fonction de sécurité!
Hélices tournent seulement dans l'eau.
- Protection d'anti-chavirement. Rensversible dans l'eau
- Electronique protégé contre les projections d'eau
- Gouvernail en métal
- Hélice renforcée
- Coupure de sous-tension

Fonctions:

- à gauche/à droite • en avance

Contenu du kit:

- Bateau
- Radiocommande 2,4 GHz
- Accu de propulsion
- Chargeur 230 V • Hélice de rechange
- Bâti • Moteur • Pare-chocs • Notice

Accessoires recommandés:

- Radiocommande:
- 6 x AA 1,5 V piles, Réf. 14 0267 (4 pièces)

Pièces détachées:

Chargeur Lipo 2S	03 7194
Fuselage	04 0631
Couverture	04 0632
Gouvernail	04 0633
Moteur	04 0634
Récepteur	04 0635
Couvercle akku	04 0636
Arbre de transmission	04 0637
Hélice	04 0638
Joint de fuselage	04 0639
Servo	04 0640
Accu	04 0641
Radiocommande	04 0642
Pare-chocs	04 0643
Tuning Accu LiPo 7,4 V 850 mAh	03 0439

Note di sicurezza, pagina 5: | Consignes de sécurité, page 5: 14+ | 1

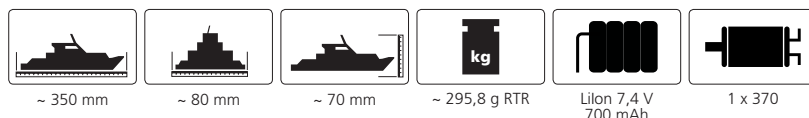

Truggy Sparkle 2,4 GHz

Cod. | Réf. 05 8950 LiPo

2,4 GHz

LIPO POWER



Highlights:

- Elettronica completamente antispruzzo
- Trasmissione completamente chiusa e protetta dallo sporco
- Sterzo servo orizzontale
- Assi e alberi di trasmissione in acciaio
- Ammortizzatori idraulici regolabili
- Pneumatici SuperSoft High-Grip Performance
- Motore Brushed con alta rotazione 450
- Raffreddamento motore in alluminio, fresato CNC
- Telaio robusto in plastica
- Sistema C-Hub anteriore

Contenuto del kit:

- Modello 4WD
- Trasmittente 2,4 GHz
- Batteria
- Caricatore 230 V
- Motore elettrico montato
- Regolatore elettrico montato
- 1 servo montato
- Carrozzeria verniciata
- Istruzioni

Accessori consigliati:

per Trasmittente 4 x AA Batterie
Caricatore X-Peak 50 Bal

14 0267
15 3060

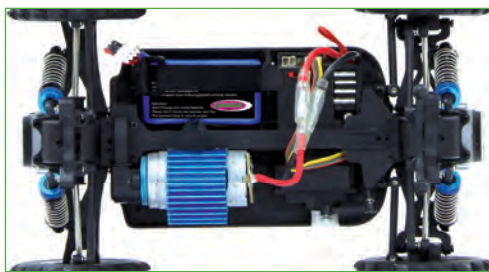

Highlights:

- L'électronique complètement protégée des éclaboussures d'eau
- La transmission entièrement fermée et protégée contre la saleté
- Servo directionnel couché
- Fixations de roues et axes d'entraînement en acier
- Amortisseurs réglables à pression d'huile
- Pneus SuperSoft High-Grip Performance
- Moteur Brush avec rotation haute 450
- Refroidisseur moteur costal en alu fraisé CNC
- Châssis robuste en plastique
- Système C-Hub avant

Contenu du kit:

- Modèle 4WD
- Radiocommande 2,4 GHz
- Accu
- Chargeur 230 V
- Moteur électrique complètement assemblé
- Variateur électrique complètement assemblé
- 1 servo complètement assemblé
- Carrosserie laquée
- Notice

Accessoires recommandés:

pour Radiocommande 4 x AA Piles
Chargeur X-Peak 50 Bal

14 0267
15 3060



Note di sicurezza, pagina 5 | Consignes de sécurité, page 5: 14+ | 1

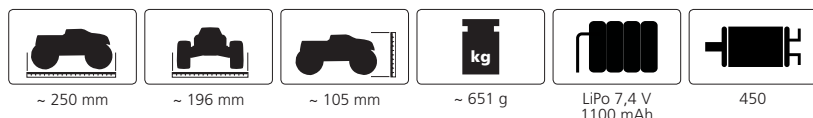

Truggy Whelon 2,4 GHz

Cod. | Réf. 05 3355

2,4 GHz

**NEW
2017**



Highlights:

- Elettronica completamente antispruzzo
- Trasmissione completamente chiusa e protetta dallo sporco
- Cardanici-Albero motore anteriori
- Ammortizzatori, anteriore e posteriore
- Sospensione molleggiato, silenziatore ad angolo, sospensione regolabile
- Pneumatici SuperSoft High-Grip Performance
- Motore Brushed con alta rotazione 500
- Raffreddamento motore in alluminio, fresato CNC
- Telaio robusto in plastica
- Chassis equilibrato con motore/regolatore/servo centrale
- Box batteria esteriore per il cambio rapido della batteria
- Cuscinetti

Contenuto del kit:

- Modello 4WD
- Trasmittente 2,4 GHz
- 2 Batterie
- Caricatore 230 V
- Motore elettrico montato
- Regolatore elettrico montato
- 1 servo montato
- Carrozzeria verniciata
- Istruzioni

Accessori consigliati:

per Trasmittente 2 x AA Batterie

14 0267

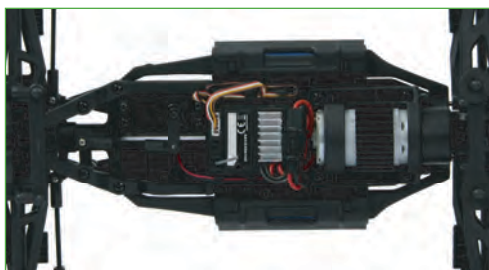

Highlights:

- L'elettronica completamente protetta des éclaboussures d'eau
- La transmission entièrement fermée et protégée contre la saleté
- Cardan et arbre de transmission avant
- Amortisseur avant et arrière
- Châssis équipé de ressort, angle d'amortissement et barre directionnelle réglable
- Pneus SuperSoft High-Grip Performance
- Moteur Brush avec rotation haute 500
- Refroidisseur moteur costal en alu fraisé CNC
- Châssis robuste en plastique
- Châssis équilibré à l'optimum avec moteur/servo et variateur ajustés au milieu
- Compartiment d'accu extérieur pour le changement rapide de la batterie
- Roulements a billes

Contenu du kit:

- Modèle 4WD
- Radiocommande 2,4 GHz
- 2 Accus
- Chargeur 230 V
- Moteur électrique complètement assemblé
- Variateur électrique complètement assemblé
- 1 servo complètement assemblé
- Carrosserie laquée
- Notice

Accessoires recommandés:

pour Radiocommande 2 x AA Piles

14 0267

Note di sicurezza, pagina 5 | Consignes de sécurité, page 5: 14+ | 1

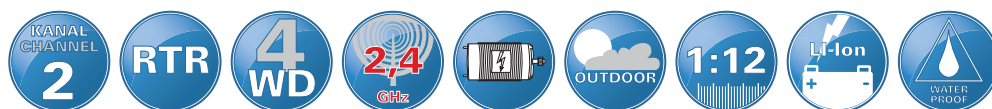
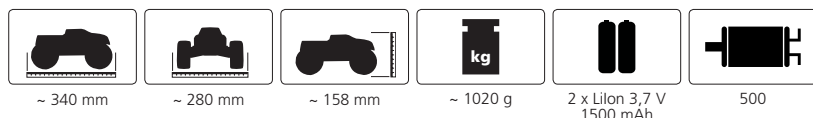

Buggy

Ultra BL 8 2,4 GHz

Cod. | Réf. 05 9730 BL Lipo

2,4 GHz

LIPO POWER

NEW
2017



OVER 60 KM/H

Highlights:

- Motore Red Power B3650 Brushless
- Regolatore Brushless 60 A completamente programmabile e attivamente raffreddato
- Pivot-Ball anteriore
- Chassis in alluminio anodizzato rosso
- Assetto regolabile
- Servo sterzo orizzontale impermeabile
- Ammortizzatori regolabili
- Cardani in acciaio
- Piastra Radio e coperchio ammortizzatori in alluminio, anodizzato
- Capsula trasmissione chiusa e protetta
- Frizione regolabile
- Box ricevente impermeabile
- Cuscinetti

Contenuto del kit:

- Modello 4WD
- Trasmettente 2,4 GHz
- Batteria
- Caricatore 230 V con Balancer integrato
- Motore elettrico montato
- Regolatore elettrico montato
- 1 servo montato
- Carrozzeria verniciata
- Decoro
- Istruzioni con pezzi Tuning

Accessori consigliati:

per Trasmettente 8 x AA Batterie	14 0267
Caricatore X-Peak 50 Bal	15 3060
Batteria 7,4 V 5000 mAh	14 1390

Programma Tuning, Pagina 69



Highlights:

- Motore Red Power B3650 Brushless
- Variatore Brushless 60 A interamente programmabile e attivamente raffreddato
- Système Pivot-Ball avant
- Châssis en alu anodisé rouge
- Suspension entièrement réglable
- Servo directionnel couché et étanche
- Amortisseurs de compétition à pression d'huile réglables
- Arbre de transmission en acier
- Pont d'amortisseur et platine radio en aluminium, anodisé
- Unité d'engrenage entièrement capsulée
- Embrayage Slipper réglable
- Boîte du récepteur étanche
- Roulements à billes

Contenu du kit:

- Modèle 4WD
- Radiocommande 2,4 GHz
- Accu
- Chargeur 230 V avec Balancer intégré
- Moteur électrique compl. assemblé
- Variateur électrique compl. assemblé
- 1 servo complètement assemblé
- Carrosserie laquée
- Autocollants
- Notice avec pièces Tuning

Accessoires recommandés:

pour Radiocommande 8 x AA Piles	14 0267
Chargeur X-Peak 50 Bal	15 3060
Accu 7,4 V 5000 mAh	14 1390

Programma Tuning, Page 69

Note di sicurezza, pagina 5 | Consignes de sécurité, page 5: 14+ | 1

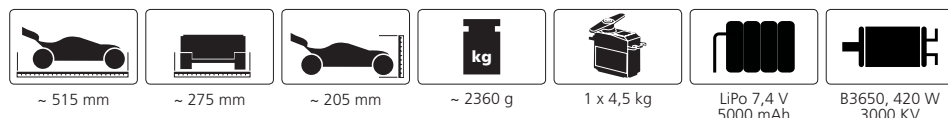

Buggy Splinter EP | BL 2,4 GHz

Cod. | Réf. 05 3270 EP
Cod. | Réf. 05 3271 EP Lipo
Cod. | Réf. 05 3275 BL Lipo

2,4 GHz

LIPO POWER

Geschlossene Empfängerbox
Enclosed receiver box

Getriebeabdeckung
Gearbox cover



OVER 35 - 65 KM/H

Highlights:

- Motore Brushless Red Power 3200 KV (Versione BL)
- Motore a spazzole 550 (Versione EP)
- Regolatore Brushless 60 A programmabile, con ventola (Versione BL)
- Regolatore impermeabile, idoneo per LiPo 40 A (Versione EP)
- Pivot-Ball anteriore
- Chassis in alluminio
- Assetto regolabile
- Servo sterzo orizzontale
- Ammortizzatori regolabili • Cardani in acciaio
- Piastra Radio e coperchio ammortizzatori in alluminio
- 2 Fari LED (con 8 singole LED potenti)
- Trasmissione protetta • Ricevente protetta d'acqua
- Box batteria migliorata • Rollcage in alluminio
- Cuscinetti

Contenuto del kit:

- Modello 4WD
- Trasmettente 2,4 GHz
- Batteria (Versione EP, EP Lipo und BL)
- Caricatore 230 V
- Caricatore 230 V con Balancer integrato (05 3271/75)
- Motore brushless montato (05 3275)
- Regolatore brushless montato (05 3275)
- Motore elettrico montato (05 3270/71)
- Regolatore elettrico montato (05 3270/71)
- 1 servo montato
- Carrozzeria verniciata
- Decoro
- Istruzioni con pezzi Tuning

Accessori consigliati:

per Trasmettente 8 x AA Batterie	14 0267
Caricatore X-Peak 50 Bal	15 3060
Batteria (05 3275) 7,4 V 5000 mAh	14 1390
Batteria (05 3270/71) 7,4 V 5000 mAh	14 1391

Programma Tuning, Pagina 69

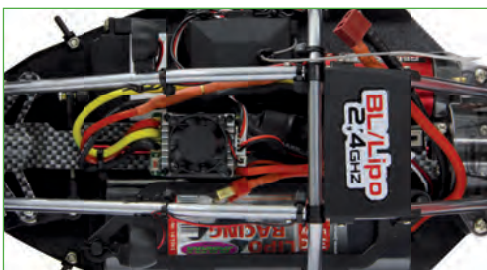

BL LiPo Version



Highlights:

- Motore Red Power 3200 KV Brushless (Version BL)
- Motore capacità 550 (Version EP)
- Variatore programmabile per motore brushless 60 A et refroidi dans la version BL
- Variateur Speed 40 A LiPo capable et étanche (Version EP) • Système Pivot-Ball avant
- Châssis en alu • Suspension entièrement réglable
- Servo directionnel couché
- Amortisseurs de compétition à pression d'huile réglables • Arbre de transmission en acier
- Pont d'amortisseur et platine radio en aluminium
- 2 x phares LED avec 8 petites lumières claires LED
- Le boîtier est protégé de la salissure
- Le récepteur est protégé de l'eau
- La boîte de la batterie optimisée • Arceau solide en alu
- Roulements à billes

Contenu du kit:

- Modèle 4WD
- Radiocommande 2,4 GHz
- Accu (Version EP, EP Lipo et BL)
- Chargeur 230 V
- Chargeur 230 V avec Balancer intégré (05 3271/75)
- Moteur brushless complètement assemblé (05 3275)
- Variateur brushless complètement assemblé (05 3275)
- Moteur électrique compl. assemblé (05 3270/71)
- Variateur électrique compl. assemblé (05 3270/71)
- 1 servo complètement assemblé
- Carrosserie laquée
- Autocollants
- Notice avec pièces Tuning

Accessoires recommandés:

pour Radiocommande 8 x AA Piles	14 0267
Chargeur X-Peak 50 Bal	15 3060
Accu (05 3275) 7,4 V 5000 mAh	14 1390
Accu (05 3270/71) 7,4 V 5000 mAh	14 1391

Programme Tuning, Page 69

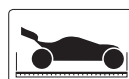

~ 390 mm



~ 265 mm

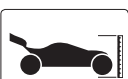

~ 160 mm



~ 1650 g EP
~ 1750 g BL



1 x 4,5 kg



NiMH 7,2 V
2000 mAh



LiPo 7,4 V
5000 mAh

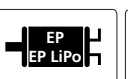

Venti 550, 270 W



3650, 420 W
3200 KV



Buggy Dakar EP 2,4 GHz

Ord. No. | Ref. 05 3290 EP
Ord. No. | Ref. 05 3291 EP Lipo

Voll gekapselte Getriebereinheit
Fully sealed gearbox unit

Wasserfeste Empfängerbox
Waterproof receiver box



2,4 GHz

LIPO POWER



OVER 35 - 60 KM/H

Highlights:

- Motore a spazzole 550
- Regolatore impermeabile, idoneo per LiPo 40 A
- Pivot-Ball anteriore
- Chassis in alluminio design titano
- Assetto regolabile
- Servo sterzo orizzontale impermeabile
- Ammortizzatori regolabili
- Cardani in acciaio
- Piastra Radio e coperchio ammortizzatori in alluminio, anodizzato
- 4 Fari LED (con 16 singole LED potenti)
- Capsula trasmissione chiusa e protetta
- Frizione regolabile
- Box ricevente impermeabile
- Carrozzeria ribaltabile, con sistema fast open
- Rollcage
- Cuscinetti

Contenuto del kit:

- Modello 4WD
- Trasmettente 2,4 GHz
- Batteria (05 3290 NiMH, 05 3291 Lipo)
- Caricatore 230 V (05 3290)
- Caricatore 230 V con Balancer integrato (05 3291)
- Motore elettrico montato
- Regolatore elettrico montato
- 1 servo montato
- Carrozzeria verniciata
- Decoro
- Istruzioni con pezzi Tuning

Accessori consigliati:

per Trasmettente 8 x AA Batterie	14 0267
Caricatore X-Peak 50 Bal	15 3060
Batteria 7,4 V 5000 mAh	14 1391



Highlights:

- Motore capacità 550
- Variatore Speed 40 A LiPo capabile et étanche
- Système Pivot-Ball avant
- Châssis en alu titane Design
- Suspension entièrement réglable
- Servo directionnel couché et étanche
- Amortisseurs de compétition à pression d'huile réglables
- Arbre de transmission en acier
- Pont d'amortisseur et platine radio en aluminium, anodisé
- 4 x phares LED avec 16 petites lumières claires LED
- Unité d'engrenage entièrement capsulée
- Embrayage Slipper réglable
- Boîte de récepteur étanche
- Carrosserie rabattable après-vente facile
- Arceau solide
- Roulements a billes

Contenu du kit:

- Modèle 4WD
- Radiocommande 2,4 GHz
- Accu (05 3290 NiMH, 05 3291 Lipo)
- Chargeur 230 V (05 3290)
- Chargeur 230 V avec Balancer intégré (05 3291)
- Moteur électrique compl. assemblé
- Variateur électrique compl. assemblé
- 1 servo complètement assemblé
- Carrosserie laquée
- Autocollants
- Notice avec pièces Tuning

Accessoires recommandés:

pour Radiocommande 8 x AA Piles	14 0267
Chargeur X-Peak 50 Bal	15 3060
Accu 7,4 V 5000 mAh	14 1391

Note di sicurezza, pagina 5: | Consignes de sécurité, page 5: 14+ | 1

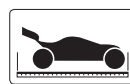

~ 500 mm

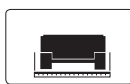

~ 280 mm

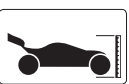

~ 210 mm



~ 2170 g



1 x 4,5 kg



NiMH 7,2 V
2000 mAh



LiPo 7,4 V
5000 mAh

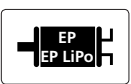

Venti 550, 270 W



Truggy Vulcano EP RTR 2,4 GHz

Cod. | Réf. 05 3368 EP
Cod. | Réf. 05 3369 EP LiPo



2,4 GHz

LIPO POWER



OVER 35 - 40 KM/H

Highlights:

- Motore a spazzole 550
- Regolatore impermeabile, idoneo per LiPo 40 A
- Pivot-Ball anteriore
- Chassis in alluminio design titano
- Assetto regolabile
- Servo sterzo orizzontale
- Ammortizzatori regolabili
- Cardani in acciaio
- Piastra Radio e coperchio ammortizzatori in alluminio, anodizzato
- Trasmissione protetta
- Ricevente protetta d'acqua
- 2 Fari LED con 8 singole LED potenti
- Cuscinetti

Contenuto del kit:

- Modello 4WD
- Trasmettente 2,4 GHz
- Batteria
- Caricatore 230 V
- Caricatore 230 V con Balancer integrato (EP LiPo)
- Motore elettrico montato
- Regolatore elettrico montato
- 1 servo montato
- Carrozzeria verniciata
- Decoro
- Istruzioni con pezzi Tuning

Accessori consigliati:

per Trasmettente 8 x AA Batterie 14 0267
Caricatore X-Peak 50 Bal 15 3060
Batteria 7,4 V 5000 mAh 14 1391

Programma Tuning, Pagina 69



Highlights:

- Motore capacità 550
- Variatore Speed 40 A compatibile au LiPo et étanche
- Système Pivot-Ball avant
- Châssis en alu titane Design
- Suspension entièrement réglable
- Servo directionnel couché
- Amortisseurs de compétition à pression d'huile réglables
- Arbre de transmission en acier
- Pont d'amortisseur et platine radio en aluminium, anodisé
- Le boîtier est protégé de la salissure
- Le récepteur est protégé de l'eau
- 2 x phares LED avec 8 petites lumières claires LED
- Roulements a billes

Contenu du kit:

- Modèle 4WD
- Radiocommande 2,4 GHz
- Accu
- Chargeur 230 V
- Chargeur 230 V avec Balancer intégré (EP LiPo)
- Moteur électrique complètement assemblé
- Variateur électrique complètement assemblé
- 1 servo complètement assemblé
- Carrosserie laquée
- Autocollants
- Notice avec pièces Tuning

Accessoires recommandés:

pour Radiocommande 8 x AA Piles 14 0267
Chargeur X-Peak 50 Bal 15 3060
Accu 7,4 V 5000 mAh 14 1391

Programme Tuning, Page 69



Note di sicurezza, pagina 5 | Consignes de sécurité, page 5: 14+ | 1



Truggy Cocoon EP RTR 2,4 GHz

Cod. | Réf. 05 3240 EP
Cod. | Réf. 05 3241 EP LiPo



2,4 GHz

LIPO POWER



OVER 35 - 40 KM/H

Highlights:

- Motore a spazzole 550 (Versione EP)
- Regolatore impermeabile, idoneo per LiPo 40 A (Versione EP)
- Pivot-Ball anteriore
- Chassis in alluminio design titano
- Assetto regolabile
- Servo sterzo orizzontale
- Ammortizzatori regolabili
- Cardani in acciaio
- Piastra Radio e coperchio ammortizzatori in alluminio, anodizzato
- Trasmissione protetta
- Ricevente protetta d'acqua
- Cuscinetti

Contenuto del kit:

- Modello 4WD
- Trasmittente 2,4 GHz
- Batteria
- Caricatore 230 V
- Caricatore 230 V con Balancer integrato (05 3241)
- Motore elettrico montato
- Regolatore elettrico montato
- 1 servo montato
- Carrozzeria verniciata
- Decoro
- Istruzioni con pezzi Tuning

Accessori consigliati:

per Trasmittente 8 x AA Pile 14 0267
Caricatore X-Peak 50 Bal 15 3060
Batteria 7,4 V 5000 mAh 14 1391

Programma Tuning, Pagina 69



Highlights:

- Motore capacità 550 (Versione EP)
- Variatore Speed 40 A compatibile au LiPo et étanche (Versione EP)
- Système Pivot-Ball avant
- Châssis en alu titane Design
- Suspension entièrement réglable
- Servo directionnel couché
- Amortisseurs de compétition à pression d'huile réglables
- Arbre de transmission en acier
- Pont d'amortisseur et platine radio en aluminium, anodisé
- Le boîtier est protégé de la salissure
- Le récepteur est protégé de l'eau
- Roulements a billes

Contenu du kit:

- Modèle 4WD
- Radiocommande 2,4 GHz
- Accu
- Chargeur 230 V
- Chargeur 230 V avec Balancer intégré (05 3241)
- Moteur électrique complètement assemblé
- Variateur électrique complètement assemblé
- 1 servo complètement assemblé
- Carrosserie laquée
- Autocollants
- Notice avec pièces Tuning

Accessoires recommandés:

pour Radiocommande 8 x AA Piles 14 0267
Chargeur X-Peak 50 Bal 15 3060
Accu 7,4 V 5000 mAh 14 1391

Programma Tuning, Page 69

Note di sicurezza, pagina 5 | Consignes de sécurité, page 5: 14+ | 1



Truggy

Veloce EP | BL 2,4 GHz

Cod. | Réf. 05 3370 EP
 Cod. | Réf. 05 3371 EP Lipo
 Cod. | Réf. 05 3372 BL Lipo

2,4 GHz

LIPO POWER



OVER 35 - 65 KM/H

Highlights:

- Motore Brushless Red Power 3200 KV (Versione BL)
- Motore a spazzole 550 (Versione EP)
- Regolatore Brushless 60 A programmabile, con ventola (Versione BL)
- Regolatore impermeabile, idoneo per LiPo 40 A (Versione EP)
- Pivot-Ball anteriore
- Chassis in alluminio
- Assetto regolabile
- Servo sterzo orizzontale
- Ammortizzatori regolabili
- Cardani in acciaio
- Piastra Radio e coperchio ammortizzatori in alluminio
- 2 Fari LED (con 8 singole LED potenti)
- Trasmissione protetta • Ricevente protetta d'acqua
- Cuscinetti

Contenuto del kit:

- Modello 4WD
- Trasmittente 2,4 GHz
- Batteria
- Caricatore 230 V (05 3370)
- Caricatore 230 V con Balancer integrato (05 3371/72)
- Motore brushless montato (05 3372)
- Regolatore brushless montato (05 3372)
- Motore elettrico montato (05 3370/71)
- Regolatore elettrico montato (05 3370/71)
- 1 servo montato
- Carrozzeria verniciata
- Decoro
- Istruzioni con pezzi Tuning

Accessori consigliati:

per Trasmittente 8 x AA Batterie	14 0267
Caricatore X-Peak 50 Bal	15 3060
Batteria (05 3372) 7,4 V 5000 mAh	14 1390
Batteria (05 3370/71) 7,4 V 5000 mAh	14 1391

Programma Tuning, Pagina 69



BL LiPo Version



Highlights:

- Motore Red Power 3200 KV Brushless (Version BL)
- Motore capacità 550 (Version EP)
- Variatore programmabile per motore brushless 60 A et refroidi dans la (Version BL)
- Variateur Speed 40 A LiPo capable et étanche (Version EP)
- Système Pivot-Ball avant
- Châssis en alu • Suspension entièrement réglable
- Servo directionnel couché
- Amortisseurs de compétition à pression d'huile réglable
- Arbre de transmission en acier
- Pont d'amortisseur et platine radio en aluminium
- 2 x phares LED avec 8 petites lumières claires LED
- Le boîtier est protégé de la saillure
- Le récepteur est protégé de l'eau
- Roulements a billes

Contenu du kit:

- Modèle 4WD
- Radiocommande 2,4 GHz
- Accu
- Chargeur 230 V (05 3370)
- Chargeur 230 V avec Balancer intégré (05 3371/72)
- Moteur brushless complètement assemblé (05 3372)
- Variateur brushless complètement assemblé (05 3372)
- Moteur électrique compl. assemblé (05 3370/71)
- Variateur électrique compl. assemblé (05 3370/71)
- 1 servo complètement assemblé
- Carrosserie laquée
- Autocollants
- Notice avec pièces Tuning

Accessoires recommandés:

pour Radiocommande 8 x AA Piles	14 0267
Chargeur X-Peak 50 Bal	15 3060
Accu (05 3372) 7,4 V 5000 mAh	14 1390
Accu (05 3370/71) 7,4 V 5000 mAh	14 1391

Programme Tuning, Page 69

Note di sicurezza, pagina 5: | Consignes de sécurité, page 5: 14+ | 1

 ~ 420 mm	 ~ 320 mm	 ~ 200 mm	 ~ 2000 g	 1 x 4,5 kg	 NiMH 7,2 V 2000 mAh	 LiPo 7,4 V 5000 mAh	 Venti 550, 270 W	 3650, 420 W 3200 KV
--	---	---	---	---	---	---	---	---

053370		40427744395247
053371		40427744395254
053372		40427744395261

									
--	---	---	---	---	---	---	---	---	---

Monstertruck

Shiro EP RTR 2,4 GHz

Cod. | Réf. 05 3366 EP
Cod. | Réf. 05 3367 EP LiPo



2,4 GHz

LIPO POWER



OVER 35 - 40 KM/H

Highlights:

- Motore a spazzole 600
- Regolatore impermeabile, idoneo per LiPo 40 A
- Pivot-Ball anteriore
- Chassis in alluminio design titano
- Assetto regolabile
- Servo sterzo orizzontale
- Ammortizzatori regolabili
- Cardani in acciaio
- Piastra Radio e coperchio ammortizzatori in alluminio, anodizzato
- Trasmissione protetta
- Ricevente protetta d'acqua
- 2 Fari LED con 8 singole LED potenti
- Cuscinetti

Contenuto del kit:

- Modello 4WD
- Trasmittente 2,4 GHz
- Batteria
- Caricatore 230 V
- Caricatore 230 V con Balancer integrato (EP LiPo)
- Motore elettrico montato
- Regolatore elettrico montato
- 1 servo montato
- Carrozzeria verniciata
- Decoro
- Istruzioni con pezzi Tuning

Accessori consigliati:

per Trasmittente 8 x AA Batterie 14 0267
Caricatore X-Peak 50 Bal 15 3060
Batteria 7,4 V 5000 mAh 14 1391

Programma Tuning, Pagina 69

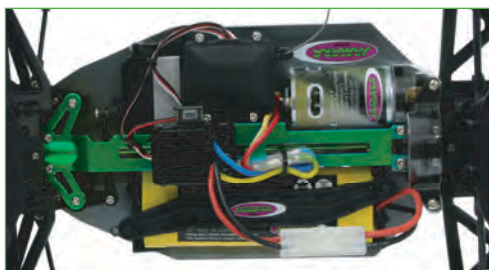

Highlights:

- Motore capacità 600
- Variatore Speed 40 A compatibile au LiPo et étanche
- Système Pivot-Ball avant
- Châssis en alu titane Design
- Suspension entièrement réglable
- Servo directionnel couché
- Amortisseurs de compétition à pression d'huile réglables
- Arbre de transmission en acier
- Pont d'amortisseur et platine radio en aluminium, anodisé
- Le boîtier est protégé de la salissure
- Le récepteur est protégé de l'eau
- 2 x phares LED avec 8 petites lumières claires LED
- Roulements a billes

Contenu du kit:

- Modèle 4WD
- Radiocommande 2,4 GHz
- Accu
- Chargeur 230 V
- Chargeur 230 V avec Balancer intégré (EP LiPo)
- Moteur électrique complètement assemblé
- Variateur électrique complètement assemblé
- 1 servo complètement assemblé
- Carrosserie laquée
- Autocollants
- Notice avec pièces Tuning

Accessoires recommandés:

pour Radiocommande 8 x AA Piles 14 0267
Chargeur X-Peak 50 Bal 15 3060
Accu 7,4 V 5000 mAh 14 1391

Programma Tuning, Page 69

Note di sicurezza, pagina 5 | Consignes de sécurité, page 5: 14+ | 1



Monstertruck

Ice Tiger EP | BL 2,4 GHz

Cod. | Réf. 05 3360 EP
 Cod. | Réf. 05 3361 EP Lipo
 Cod. | Réf. 05 3362 BL Lipo

2,4 GHz



LIPO POWER



OVER 35 - 65 KM/H

Highlights:

- Motore Brushless Red Power 3200 KV (Versione BL)
- Motore a spazzole 600 (Versione EP)
- Regolatore Brushless 60 A programmabile, con ventola (Versione BL)
- Regolatore impermeabile, idoneo per LiPo 40 A (Versione EP)
- Pivot-Ball anteriore
- Chassis in alluminio design titano
- Assetto regolabile
- Servo sterzo orizzontale
- Ammortizzatori regolabili
- Cardani in acciaio
- Piastra Radio e coperchio ammortizzatori in alluminio, anodizzato
- 2 Fari LED (con 8 singole LED potenti)
- Trasmissione protetta • Ricevente protetta d'acqua
- Cuscinetti

Contenuto del kit:

- Modello 4WD
- Trasmettente 2,4 GHz
- Batteria (Versione EP, EP Lipo und BL)
- Caricatore 230 V
- Caricatore 230 V con Balancer integrato (05 3361/62)
- Motore brushless montato (05 3362)
- Regolatore brushless montato (05 3362)
- Motore elettrico montato (05 3360/61)
- Regolatore elettrico montato (05 3360/61)
- 1 servo montato
- Carrozzeria verniciata
- Decoro • Istruzioni con pezzi Tuning

Accessori consigliati:

per Trasmettente 8 x AA Batterie	14 0267
Caricatore X-Peak 50 Bal	15 3060
Batteria (05 3362) 7,4 V 5000 mAh	14 1390
Batteria (05 3360/61) 7,4 V 5000 mAh	14 1391

Programma Tuning, Pagina 69

Note di sicurezza, pagina 5: | Consignes de sécurité, page 5: 14+ | 1



BL LiPo Version



Highlights:

- Motore Red Power 3200 KV Brushless (Version BL)
- Moteur capacité 600 (Version EP)
- Variateur programmable pour moteur brushless 60 A et refroidi dans la version BL
- Variateur Speed 40 A LiPo capable et étanche (Version EP) • Système Pivot-Ball avant
- Châssis en alu titane Design
- Suspension entièrement réglable
- Servo directionnel couché
- Amortisseurs de compétition à pression d'huile réglable
- Arbre de transmission en acier
- Pont d'amortisseur et platine radio en aluminium, anodisé
- 2 x phares LED avec 8 petites lumières claires LED
- Le boîtier est protégé de la saleté
- Le récepteur est protégé de l'eau
- Roulements à billes

Contenu du kit:

- Modèle 4WD
- Radiocommande 2,4 GHz
- Accu (Version EP, EP Lipo et BL)
- Chargeur 230 V
- Chargeur 230 V avec Balancer intégré (05 3361/62)
- Moteur brushless complètement assemblé (05 3362)
- Variateur brushless complètement assemblé (05 3362)
- Moteur électrique compl. assemblé (05 3360/61)
- Variateur électrique compl. assemblé (05 3360/61)
- 1 servo complètement assemblé
- Carrosserie laquée
- Autocollants • Notice avec pièces Tuning

Accessoires recommandés:

pour Radiocommande 8 x AA Piles	14 0267
Chargeur X-Peak 50 Bal	15 3060
Accu (05 3362) 7,4 V 5000 mAh	14 1390
Accu (05 3360/61) 7,4 V 5000 mAh	14 1391

Programme Tuning, Page 69



~ 445 mm



~ 335 mm



~ 203 mm



~ 2200 g



1 x 4,5 kg



NiMH 7,2 V
2000 mAh



LiPo 7,4 V
5000 mAh



Venti 600, 270 W

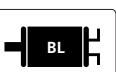

3650, 420 W
3200 KV

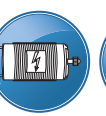

Monstertruck Tiger EP RTR 2,4 GHz

Cod. | Réf. 50 3853 EP
Cod. | Réf. 50 3854 EP LiPo

2,4 GHz

LIPO POWER

**NEW
2017**



OVER 35 - 40 KM/H

Highlights:

- Motore a spazzole 600
- Regolatore impermeabile, idoneo per LiPo 40 A (Versione EP)
- Pivot-Ball anteriore
- Chassis in alluminio design titano
- Assetto regolabile
- Servo sterzo orizzontale
- Ammortizzatori regolabili
- Cardani in acciaio
- Piastra Radio e coperchio ammortizzatori in alluminio, anodizzato
- Trasmissione protetta • Ricevente protetta d'acqua
- 2 Fari LED con 8 singole LED potenti
- Cuscinetti

Contenuto del kit:

- Modello 4WD
- Trasmettente 2,4 GHz
- Batteria
- Caricatore 230 V
- Caricatore 230 V con Balancer integrato (50 3854)
- Motore elettrico montato
- Regolatore elettrico montato
- 1 servo montato
- Carrozzeria verniciata
- Decoro
- Istruzioni con pezzi Tuning

Accessori consigliati:

per Trasmettente 8 x AA Batterie 14 0267
Caricatore X-Peak 50 Bal 15 3060
Batteria 7,4 V 5000 mAh 14 1391

Programma Tuning, Pagina 69



Highlights:

- Motore capacità 600
- Variatore Speed 40 A compatibile au LiPo et étanche (Version EP)
- Système Pivot-Ball avant
- Châssis en alu titane Design
- Suspension entièrement réglable
- Servo directionnel couché
- Amortisseurs de compétition à pression d'huile réglables
- Arbre de transmission en acier
- Pont d'amortisseur et platine radio en aluminium, anodisé
- Le boîtier est protégé de la salissure
- Le récepteur est protégé de l'eau
- 2 x phares LED avec 8 petites lumières claires LED
- Roulements a billes

Contenu du kit:

- Modèle 4WD
- Radiocommande 2,4 GHz
- Accu
- Chargeur 230 V
- Chargeur 230 V avec Balancer intégré (50 3854)
- Moteur électrique complètement assemblé
- Variateur électrique complètement assemblé
- 1 servo complètement assemblé
- Carrosserie laquée
- Autocollants
- Notice avec pièces Tuning

Accessoires recommandés:

pour Radiocommande 8 x AA Piles 14 0267
Chargeur X-Peak 50 Bal 15 3060
Accu 7,4 V 5000 mAh 14 1391

Programme Tuning, Page 69



8 LED'S
Monstertruck
2,4GHz

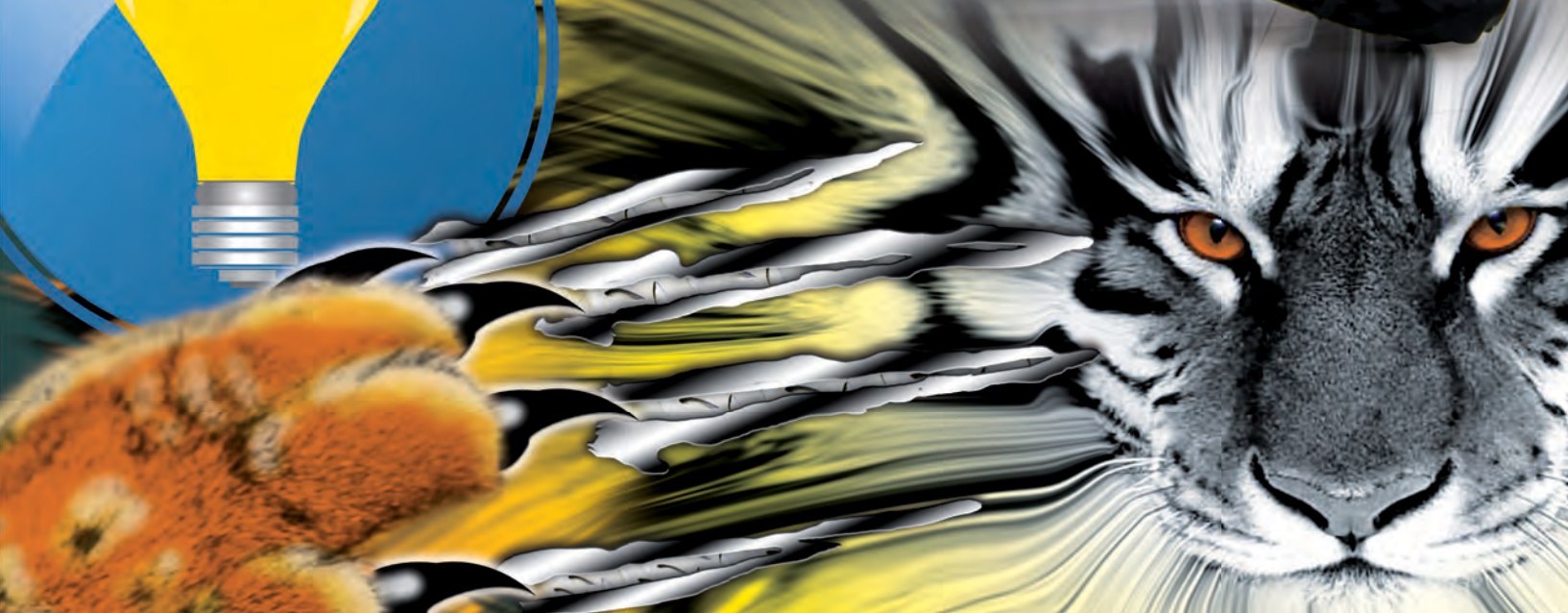

Monstertruck Myron BL RTR 2,4 GHz

Cod. | Réf. 05 3365 BL LiPo

2,4 GHz

LIPO POWER



Wheelybar



Geschlossene Empfängerbox
Enclosed receiver box



Getriebeabdeckung
Gearbox cover



OVER 60 KM/H

Highlights:

- Red Power B3650 Motore Brushless
- Regolatore Brushless 60 A programmabile, con ventola
- Sistema Pivot Ball System anteriore
- Chassis in alluminio, disegno titano
- Assetto regolabile
- Servo sterzo orizzontale
- Ammortizzatori idraulici regolabili
- Cardani in acciaio
- Parti in alluminio
- Piastra Radio e coperchio ammortizzatori in alluminio, anodizzato
- Wheelybar
- Box-ricevitore antispruzzo
- Coperchio degli ingranaggi resistente alla polvere
- 2 Fari LED con 8 singole LED potenti
- Cuscinetti

Contenuto del kit:

- Modello 4WD
- Trasmettente 2,4 GHz
- Batteria
- Caricatore 230 V con Balancer integrato
- Motore Brushless montato
- Regolatore Brushless montato
- 1 servo montato
- Carrozzeria verniciata
- Decoro
- Istruzioni con pezzi Tuning

Accessori consigliati:

per Trasmettente 8 x AA Batterie	14 0267
Caricatore X-Peak 50 Bal	15 3060
Batteria 7,4 V 5000 mAh	14 1390

Programma Tuning, Pagina 69



Highlights:

- Red Power B3650 Moteur Brushless
- Variateur programmable pour moteur brushless 60 A et système de refroidissement instantané
- Système Pivot Ball avant
- Châssis en alu titane Design
- Train directionnel réglable
- Servo directionnel couché
- Amortisseurs réglables à pression d'huile
- Pignon d'entraînement en acier
- Platine radio et bouchons d'amortisseurs en aluminium, anodisé
- Wheelybar
- Un boîtier récepteur protégé des éclaboussures
- Boîte de vitesse protégée des salissures par un couvercle
- 2 x phares LED avec 8 petites lumières claires LED
- Roulements a billes

Contenu du kit:

- Modèle 4WD
- Radiocommande 2,4 GHz
- Accu
- Chargeur 230 V avec Balancer intégré
- Moteur en brushless complètement assemblé
- Variateur en brushless complètement assemblé
- 1 servo complètement assemblé
- Carrosserie laquée
- Autocollants
- Notice avec pièces Tuning

Accessoires recommandés:

pour Radiocommande 8 x AA Piles	14 0267
Chargeur X-Peak 50 Bal	15 3060
Accu 7,4 V 5000 mAh	14 1390

Programme Tuning, Page 69

Note di sicurezza, pagina 5 | Consignes de sécurité, page 5: 14+ | 1



Monstertruck Akron BL RTR 2,4 GHz

Cod. | Réf. 05 3265 BL LiPo

2,4 GHz

LIPO POWER



Wheelybar



Geschlossene Empfängerbox
Enclosed receiver box



Getriebeabdeckung
Gearbox cover



OVER 60 KM/H

Highlights:

- Red Power B3650 Motore Brushless
- Regolatore Brushless 60 A programmabile, con ventola (Versione BL)
- Sistema Pivot Ball System anteriore
- Chassis in alluminio, disegno titano
- Assetto regolabile
- Servo sterzo orizzontale
- Ammortizzatori idraulici regolabili
- Cardani in acciaio
- Parti in alluminio
- Piastra Radio e coperchio ammortizzatori in alluminio, anodizzato
- Wheelybar
- Box-ricevitore antispruzzo
- Coperchio degli ingranaggi resistente alla polvere
- Cuscinetti

Contenuto del kit:

- Modello 4WD
- Trasmittente 2,4 GHz
- Batteria
- Caricatore 230 V con Balancer integrato
- Motore Brushless montato
- Regolatore Brushless montato
- 1 servo montato
- Carrozzeria verniciata
- Decoro
- Istruzioni con pezzi Tuning

Accessori consigliati:

per Trasmittente 8 x AA Batterie	14 0267
Caricatore X-Peak 50 Bal	15 3060
Batteria 7,4 V 5000 mAh	14 1390

Programma Tuning, Pagina 69



Highlights:

- Red Power B3650 Motore Brushless
- Variateur programmable pour moteur brushless 60 A et système de refroidissement instantané (Version BL)
- Système Pivot Ball avant
- Châssis en alu titane Design
- Train directionnel réglable
- Servo directionnel couché
- Amortisseurs réglables à pression d'huile
- Pignon d'entraînement en acier
- Platine radio et bouchons d'amortisseurs en aluminium, anodisé
- Wheelybar
- Un boîtier récepteur protégé des éclaboussures
- Boîte de vitesse protégée des salissure par un couvercle
- Roulements à billes

Contenu du kit:

- Modèle 4WD
- Radiocommande 2,4 GHz
- Accu
- Chargeur 230 V avec Balancer intégré
- Moteur en brushless complètement assemblé
- Variateur en brushless complètement assemblé
- 1 servo complètement assemblé
- Carrozzeria laquée
- Autocollants
- Notice avec pièces Tuning

Accessoires recommandés:

pour Radiocommande 8 x AA Piles	14 0267
Chargeur X-Peak 50 Bal	15 3060
Accu 7,4 V 5000 mAh	14 1390

Programma Tuning, Page 69

Note di sicurezza, pagina 5 | Consignes de sécurité, page 5: 14+ | 1

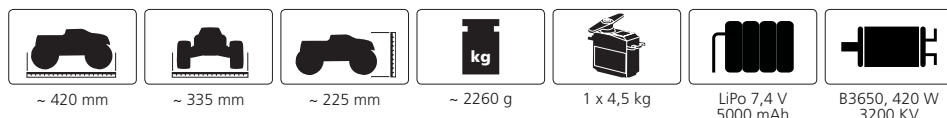

STARTER EDITION easyFly⁴



Upgrade per la versione completa online!
Upgrade pour la version complète online!



Simulatore di volo *easyFly4* Starter Set GC incl. 4 canali Game-Commander (GC) Cod. 06 5160

Caratteristiche per *easyFly4* Starter Set GC

- 4 fantastici scenari
- 6 modelli

Caratteristiche

- Plug and Play
- Con riflessi realistici
- Simulazione di nebbia e fumo
- Nuovi effetti luci
- Sound aliante
- Cockpit-Moduscon Istrumenti
- Trainer autorotazione per elicotteri
- Break modelli realistico
- Simulazione vento

Requisiti minimi

- 100% Intel Pentium 4 o AMD Athlon 64 processore compatibile con almeno 1,5 GHz
- OpenGL scheda grafica compatibile con 256 MB
- 512 MB RAM
- 3 GB di spazio libero su harddisc
- DVD-ROM (il sistema è necessario solo per l'installazione)
- 100% 9 DirectX Scheda audio compatibile
- Una porta USB libera per il Game Commander
- Windows
- Connessione Internet per l'attivazione del prodotto

Requisiti di sistema consigliati

- 100% Intel Core 2 Duo o AMD Athlon 64 processore compatibile con almeno 2,0 GHz
- OpenGL scheda grafica compatibile con 512 MB
- 1GB RAM
- Scheda audio PCI di alta qualità

Contenuto del kit:

- Software
- Game Commander 4 canali
- Istruzione

Simulateur du vol *easyFly4* Starter Set GC incl. 4 voies Game-Commander (GC) Réf. 06 5160

Caractéristiques pour *easyFly4* Starter Set GC

- 4 scènes fantastiques
- 6 modèles de vol très réalistes

Caractéristiques

- Installation Plug and Play très simple
- De superbes effets de réflexions et de miroitements
- Simulation de brouillard et de fumée
- Nouveaux effets lumineux
- Bruitage de planeur
- Mode Cockpit avec de vrais instruments
- Entraînement à l'autorotation pour hélicoptère
- Les modèles se cassent d'une manière très réaliste
- Simulation très réaliste de l'effet du vent

Exigences minimales du système

- 100% Intel Pentium 4 ou AMD Athlon 64 compatible avec minimum 1,5 GHz
- Open GL carte graphique compatible avec au moins 256 MB
- 512 MB RAM
- 3 GB espace disque disponible
- Lecteur de DVD-ROM (indispensable pour l'installation)
- 100% Direct X 9 carte son compatible
- Un port USB libre pour connecter le USB-GameCommander
- Windows
- Raccordement à l'internet pour pouvoir connecter le produit

Configuration recommandée

- 100% Intel Core 2 Duo ou AMD Athlon 64 compatible avec minimum 2,0 GHz
- Open GL carte graphique compatible avec 512 MB
- 1 GB RAM
- Haute qualité de la carte PCI

Contenu du kit:

- Software
- Game Commander 4 voies
- Notice

FCX-6 Pro Tel

2,4 GHz



Trasmittente FCX 6 Pro Tel 2,4 GHz

Cod. 06 1260 Gas a sinistra
Cod. 06 1261 Gas a destra

La FCX-6 Pro Tel è il sviluppo logico della nostra radio FCX-6 Pro di successo. La radio 6-Canali unisce tutte le funzioni del modello precedente e fornisce un ampio e conveniente controllo di telemetria in tempo reale di tutti i dati relativi del funzionamento. Il tutto è sottolineato da un risparmio di peso di più del 30% senza compromettere l'usabilità. Al contrario la FCX-6 Pro Tel è diventata ancora più comoda ed ergonomica. Attraverso una effettiva conversione della tensione si è potuto ridurre la esigenza di batteria senza dover sacrificare l'autonomia da 8 a 4 AA-Celle. La radio utilizza il protocollo sviluppato AFHDS2A. I vantaggi sono tassi di errori inferiori e una autonomia migliore. La radio può essere anche impostata su AFHDS ed è compatibile con i vecchi ricevitori della FCX-6.

I seguenti valori di telemetria si possono controllare in tempo reale su sensori esterni e interni:

- Tensione ricevente
- Tensione batteria
- Numero di giri (sensore ottico) per esempio per il pignone del motore e eliche
- Numero di giri (sensore magnetico) per esempio per motori Brushless
- Sensore di temperatura per esempio per regolatore o motore

In dotazione la ricevente standard ha già integrato il controllo della tensione della ricevente. Con la Ricevente-Telemetrie (opzionale) si possono collegare i sensori esterni. La radio è adatta per controllare aerei, elicotteri, multicopter, barche e modelli multifunzionali.

Highlights:

- 2,4 GHz AFHDS 2A Digital Proprtional Radio Control System
- AFHDS 2A / AFHDS On-/OFF, possibile utilizzare la ricevente del modello precedente!!
- Regolazione di tensione della radio (Low V, Alarm, High V)
- Fail Safe in AFHDS 2A Modalità del canale 1 - 6 regolabile
- 6 canali • 4 interruttori liberamente programmabili • 2 potenziometri rotativi liberamente programmabili • Display ampio digitale • Acro, menu heli
- Memoria per 20 modelli • Servo-inversione • Delta • Coda a V • Dual Rate • Expo
- Copia dei modelli • Modalità maestro/allievo • 174 x 89 x 190 mm • 392 g

Contenuto del kit:

- Trasmittente 2,4GHz con 6 canali • Ricevente 2,4 GHz con 6 canali AFHDS 2A
- Jumper (cavo ponte binding)

Accessori consigliati:

Ricevente FCX 6 Pro Tel 2,4 GHz Sensor	Cod. 06 1263
Sensore tensione	Cod. 06 1265
Sensore velocita ottico	Cod. 06 1266
Sensore velocita magnetico	Cod. 06 1267
Sensore temperatura	Cod. 06 1268
Cavo adattatore per simulatore	Cod. 06 5017

Ricevente FCX 6 Pro Tel 2,4 GHz

Cod. 06 1262

Dati tecnici:

Frequenza	2,4 GHz
Modulazione	AFHDS 2A
Modulazione servo	10 Bit (1024 Passi)
Tensione di operazione	4 - 6,5 V DC
Misure	~ 40,4 x 21,1 x 7,35 mm
Peso	~ 6,4 g

Ricevente FCX 6 Pro Tel 2,4 GHz Sensore (opzionale)

Cod. 06 1263

Dati tecnici:

Frequenza	2,4 GHz
Modulazione	AFHDS 2A
Modulazione servo	10 Bit (1024 Passi)
Tensione di operazione	4 - 6,5 V DC
Misure	~ 46 x 25 x 14 mm
Peso	~ 14 g

Radiocommande FCX 6 Pro Tel 2,4 GHz

Réf. 06 1260 gaz à gauche
Réf. 06 1261 gaz à droite

La FCX-6 Pro Tel est le développement logique de notre FCX-Pro couronnée de succès. La radio à 6 canaux réunit toutes les fonctions de son prédécesseur et offre de plus un vaste aperçu de control télémétrique et en temps réel bon marché de toutes les données importantes lors de l'utilisation.

L'ensemble est soutenu par une réduction de poids de 30% sans que le maniement ne soit compromis. Tout au contraire ; la FCX-6 pro Tel est plus facile à manier et plus ergonomique. Par le biais d'une transformation effective de tension, le besoin en intensité peut être réduit sans aucune perte d'une portée de 8 au Cellule AA. L'installation se sert du rapport AFHDS2A avancé. L'avantage est une réduction de valeurs erronées et une portée plus élevée. L'ensemble peut être aussi réglé sur AFHDS et serait ainsi compatible aux anciens récepteurs FCX-6 Pro.

Les valeurs télémétriques suivantes se font contrôlées en temps réel par des détecteurs internes et externes:

- Tension du récepteur
- Tension de l'accu
- Fréquence de rotation (détecteur optique) par exemple pour pignons ou pour hélices
- Fréquence de rotation (détecteur magnétique) pour moteurs externes
- Détecteur de température pour variateur ou moteur par exemple.

Une surveillance de tension du récepteur est intégrée dans le récepteur standard livré.

Les détecteurs externes peuvent être connectés au récepteur télémétrique (optionnel).

L'ensemble sert à piloter des avions, des hélicoptères, des multicoptères, des bateaux et des modèles multifonctionnels.

Highlights:

- 2,4 GHz AFHDS 2A Digital Proprtional Radio Control System
- AFHDS 2A / AFHDS allumable et éteignable ; permettant l'utilisation du récepteur du modèle prédécesseur.
- Réglage de la tension de l'émetteur (Low V, Alarm, High V)
- Fail safe en mode AHFDS 2A réglable du canal 1 - 6
- 6 voies • 4 commutateurs programmables • 2 potentiomètres entièrement programm.
- Grand écran digital • Acro menu hélicoptère • 20 mémoires du modèle • Servo inverse
- Delta • Queue en V • Dual Rate • Courbe expo réglables • Copie des modèles
- Entraîner/Prise formateur • 174 x 89 x 190 mm • 392 g

Contenu du kit:

- Télécommande à 6 voies 2,4 GHz • Récepteur à 6 voies 2,4 GHz AFHDS 2A
- Pont enfichable

Accessoires recommandés:

Récepteur FCX 6 Pro Tel 2,4 GHz Sensor	Réf. 06 1263
Sensor tension	Réf. 06 1265
Sensor vitesse optique	Réf. 06 1266
Sensor vitesse magnétique	Réf. 06 1267
Sensor température	Réf. 06 1268
Câble adaptateur pour simulateur	Réf. 06 5017

Récepteur FCX 6 Pro Tel 2,4 GHz

Réf. 06 1262

Données techniques:

Bande de fréquence	2,4 GHz
Type de modulation	AFHDS 2A
Résolution Servo	10 Bit (1024 pas)
Tension d'alimentation	4 - 6,5 V DC
Dimensions	~ 40,4 x 21,1 x 7,35 mm
Poids	~ 6,4 g

Récepteur FCX 6 Pro Tel 2,4 GHz Sensor (optional)

Réf. 06 1263

Données techniques:

Bande de fréquence	2,4 GHz
Type de modulation	AFHDS 2A
Résolution Servo	10 Bit (1024 pas)
Tension d'alimentation	4 - 6,5 V DC
Dimensions	~ 46 x 25 x 14 mm
Poids	~ 14 g

SCX

CX⁺ Delta-mixer 2,4GHZ

KANAL
CHANNEL
2



KANAL
CHANNEL
4



Fail-Safe
included



Trasmittente

Cod. 06 1172 SCX 2,4 GHz
Cod. 06 1110 Gas sinistra CX 2,4 GHz

Highlights:

- Trasmittente 2/4 canali 2,4 GHz • Ricevente 3/6 canali 2,4 GHz
- 2/4 interruttori per Reverse • 2/4 Trim • Deltamixer (CX)

Dati tecnici:

Frequenza 2,4 GHz
Modulazione GFSK
Modulazione servo 10 Bit (1024 Passi)
Adatto per Auto, Barche, Aerei (CX)
Funzioni 2/4 canali
Temperatura - 15 bis + 58° C
Lunghezza Antenna ca. 26 cm
Tensione di operazione 12 V DC (8 Celle)
Caricamento batterie Presa incorporata
Misure 190 x 210 x 81 mm
Peso 614 g

Contenuto del kit:

- Trasmittente • Ricevente • Istruzione

Accessori consigliati:

8 x pile AA Cod. 14 0267 (4 pz.)
Ricevente CX 2,4 GHz Cod. 06 1108

Ricevente

Cod. 06 1171 SCX 2,4 GHz
Cod. 06 1108 CX 2,4 GHz

Dati tecnici:

Frequenza 2,4 GHz
Modulazione GFSK
Modulazione servo 10 Bit (1024 Passi)
Tensione di operazione 4,5 - 7,4 V DC
Misure 38 x 22 x 13 mm
Peso 6 g

Portata: ~ 400 m

Radiocommande

Réf. 06 1172 SCX 2,4 GHz
Réf. 06 1110 gaz à gauche CX 2,4 GHz

Highlights:

- Radiocommande 2/4 canaux 2,4 GHz • Récepteur 3/6 canaux 2,4 GHz
- 2/4 Commutateurs • 2/4 Curseur de trim • Deltamixer (CX)

Données techniques:

Bande de fréquence 2,4 GHz
Type de modulation GFSK
Résolution Servo 10 Bit (1024 pas)
Type de modèle Auto, bateau, avions (CX)
Fonctions de commande 2/4 voies
Gamme de température - 15 bis + 58° C
Longueur d'antenne de réception env. 26 cm
Tension d'alimentation 12 V DC (8 éléments)
Charge de l'accu au travers la prise de charge
Dimensions 190 x 210 x 81 mm
Poids 614 g

Contenu du kit:

- Radiocommande • Récepteur • Notice

Accessoires recommandés:

8 x piles AA Réf. 14 0267 (UV. 4pcs)
Récepteur CX 2,4 GHz Réf. 06 1108

Récepteur

Réf. 06 1171 SCX 2,4 GHz
Réf. 06 1108 CX 2,4 GHz

Données techniques:

Bande de fréquence 2,4 GHz
Type de modulation GFSK
Résolution Servo 10 Bit (1024 pas)
Tension d'alimentation 4,5 - 7,4 V DC
Dimensions 38 x 22 x 13 mm
Poids 6 g

Porté: ~ 400 m



Cod. Réf.	Motore Moteur	Giri/V Nom. de tours/V	Resistenza Résistance intér. mOhm	Corrente avuoto Courant à vide	Mass A Max A	Albero Ø Arbre Ø	Dimensioni Dimensions	Prestazione Prestation Watt	Batteria Accu NiMH	Batteria Accu LiPo
13 2214	A2208 / 14	1450	140	0,6 A	12 A / 60 S	3,17 mm	27,5 x 26	120	6 ~ 8	2 ~ 3
13 2208	A2208 / 8	2600	62	1,3 A	20 A / 60 S	3,17 mm	27,5 x 26	1200	6 ~ 8	2 ~ 3
13 2212	A2212 / 6	2200	45	1,4 A	28 A / 60 S	3,17 mm	27,5 x 30	280	5 ~ 7	2 ~ 3
13 2210	A2212 / 10	1400	65	0,7 A	16 A / 60 S	3,17 mm	27,5 x 30	160	6 ~ 10	2 ~ 3
13 2217	A2217 / 8	1080	125	1,0 A	18 A / 60 S	4,00 mm	27,5 x 30	300	6 ~ 10	2 ~ 3
13 2814	A2814 / 6	1410	50	2,1 A	40 A / 60 S	4,00 mm	35 x 36	400	7 ~ 10	2 ~ 3
13 2820	A2820 / 6	1000	59	2,0 A	37 A / 60 S	4,00 mm	35 x 47	550	8 ~ 14	3 ~ 5
13 3520	A3520 / 6	800	50	2,1 A	50 A / 60 S	5,00 mm	42 x 47	830	8 ~ 15	3 ~ 5
13 4120	A4120 / 7	610	41	2,0 A	55 A / 60 S	6,00 mm	50 x 55	1100	9 ~ 12	4 ~ 6

Cod. Réf	Elica Hélice NiMH	Elica Hélice LiPo	Campi d'uso Secteur d'operation	Peso Poids
13 2214	8,5 x 5	2 x Li 8 x 4,5 3 x Li 7 x 4	200 - 500 g	36 g
13 2208	8,5 x 5	2 x Li 8 x 4,5 3 x Li 7 x 4	200 - 500 g	36 g
13 2212	9,5 x 5	2 x Li 7 x 5 3 x Li 5 x 5	300 - 1000 g	47 g
13 2210	8,5-9,5 x 6	2 x Li 9,5 x 5 3 x Li 8 x 4	300 - 800 g	47 g
13 2217	8,5-9,5 x 6	2 x Li 9,5 x 5 3 x Li 8 x 5	500 - 1500 g	72 g
13 2814	10 - 11 x 7	3 x Li 9,5 x 5	1000 - 1900 g	100 g
13 2820	11 x 8	3 x Li 11 x 6 4 x Li 10 x 7	1000 - 2500 g	145 g
13 3520	12 - 13 x 6	4 x Li 12 x 6	1500 - 2500 g	200 g
13 4120	13 x 11	5 x Li 12 x 8	2000 - 3500 g	309 g



Albero di motore per motori elet.
Axe moteur pour moteur electr.

No.	Ø / Lungh. Long.	Tipo Type
13 2218	3,17 / 33 mm	A2208
13 2219	4 / 49 mm	A2217
13 2220	3,17 / 37 mm	A2212
13 2221	4 / 54 mm	A2814
13 2222	4 / 60 mm	A2820
13 2224	6 / 75 mm	A4120
13 2225	6 / 85 mm	A4130
13 2232	5 / 69 mm	A3520





Regolatore Variateur Xetronic								
Tipo Type	Cod. Réf.	Corrente Courant	Corrente mass. Courant max.	Celle Éléments NiMH/NiCd	Zellenzahl Éléments Li-ion/LiPo	Peso g Poids g	Corrente BEC Alimentation par BEC	Dimensioni mm Dimensions mm
Xetronic 12 A	08 1912	12 A	16 A	5 - 10 NC	2 - 3 LiPo	10	5 V/1 A	~ 21 x 22 x 4
Xetronic 25 A	08 1925	25 A	35 A	5 - 10 NC	2 - 3 LiPo	28	5 V/2 A	~ 51,4 x 25,2 x 9,7
Xetronic 40 A	08 1940	40 A	60 A	5 - 18 NC	2 - 6 LiPo	34	5,5 V/4 A	~ 65,7 x 25,4 x 8,3
Xetronic 50 A	08 1950	50 A	80 A	5 - 18 NC	2 - 6 LiPo	30	5,5 V/4 A	~ 23 x 52 x 6
Xetronic 70 A	08 1970	70 A	90 A	5 - 18 NC	2 - 6 LiPo	40	5,5 V/4 A	~ 23 x 52 x 10



LiPo RX Regolatore | Regulateur 5/6V

Cod. | Réf. 08 1852

Dati tecnici | Données techniques:

Corrente costante | Courant continu ~ 5000 mA
 Tensione di uscita | Tension de sortie ~ 5 - 6,7 V
 Corrente di uscita | Courant de sortie ~ 3 A
 Tensione di ingresso | Tension d'entr. ~ 7,4 V (2 LiPo)
 Dimensioni | Dimensions mm ~ 20 x 40 x 7
 Peso | Poids ~ 9 g

Per l'alimentazione ricevente con batterie LiPo.
 Pour une alimentation du récepteur au travers d'accus Lipo.



RPM-Check - Contagiri senza contatto

Cod. 17 1202

Il contagiri manuale rpm-Check segnala i numeri di giri.

Dati tecnici:

da 120 a 99.990 giri/min, 2 pale
 da 60 a 57.000 giri/min, 3 pale
 da 40 a 38.000 giri/min, 4 pale
 da 30 a 28.500 giri/min
 Precisione ±2 Digit
 Alimentazione 2 x pile a bottone LR 44
 Peso 25 g
 Dimensioni 42 x 55 x 13mm

RPM-Check - Compte-tour

Réf. 17 1202

Ce compte-tours vous donne sur simple pression du bouton, les tours minute sur écran LCD de l'objet en rotation.

Données techniques:

de 120 à 99.990 tours/min, 2 pales
 de 60 à 57.000 tours/min, 3 pales
 de 40 à 38.000 tours/min, 4 pales
 de 30 à 28.500 tours/min
 Précision ±2 Digit
 Alimentation par 2 piles LR 44
 Poids 25 g
 Dimensions 42 x 55 x 13 mm



1. Tubo di scarico in silicone Tube silicone sortie pot d'échappement

Cod. | Réf. 17 6658 Ø 10 mm
 Lunghezza | Longueur 8 cm, Peso | Poids 0,06 g

Cod. | Réf. 17 6659 Ø 12 mm



2. Gomma robusta per avviatore elettrico Embout pour démarreurs électriques

Cod. | Réf. 17 7514

Diametro della coppa portaogiva 65 mm
 Peut recevoir des cônes d'un diamètre de 65 mm



3. Ruote leggere | Roues légères

2 pezzi | 2 pièces

Ø	Ø	Larghezza Largeur	Peso Poids	Cod. Réf.
110 mm	4 mm	30 mm	80,4 g	17 7291
95 mm	4 mm	30 mm	60,4 g	17 7292
85 mm	4 mm	25 mm	43,4 g	17 7293
75 mm	3 mm	25 mm	29,4 g	17 7294
65 mm	3 mm	20 mm	23 g	17 7295
60 mm	3 mm	20 mm	21,6 g	17 7296
52 mm	3 mm	28,5 mm	17,6 g	17 7297
28 mm	3 mm	12 mm	6 g	17 7298



4. Alesatore per foro dell'elica Alesoir pour hélices

Cod. | Réf. 17 7541

Lunghezza | Longueur: ~ 80 mm

Cocoon | Akron | Splinter | Tiger | Veloce



Ammortizzatori Alu
Amortisseur Alu
1:10 „Buggy”
 Cod. | Réf. 50 5086



Ammortizzatori Alu
Amortisseur Alu
1:10 „Truck”
 Cod. | Réf. 50 5546

Lunghezza | Longueur: 106 mm, Ø: 12 mm



Corona principale Allu
Pignon principal Alu
General, BL2, Lightray
 Cod. | Réf. 50 5129 62 D



Corona principale Allu
Pignon principal Alu
Veloce, Splinter BL, Akron, Vulcano,
Myron, Ice Tiger BL
 Cod. | Réf. 50 5548 65 D



Corona principale Allu
Pignon principal Alu
Tiger, Shiro, Ice Tiger
 Cod. | Réf. 50 5547 72 D



Cardano
Cardan
Splinter, Shiro, Ice Tiger, Myron
 Cod. | Réf. 50 5162



Cardano
Cardan
Tiger, Cocoon, Veloce, Akron, Vulcano,
Shiro, Ice Tiger, Myron
 Cod. | Réf. 50 5163

2 pezzi | pièces



Coperchio per ingranaggio
Cache de boîte de vitesses
Cocoon, Veloce, Akron, Splinter, Vulcano,
Ice Tiger, Myron, Tiger
 Cod. | Réf. 50 5148



Wheelybar
Tiger, Akron, Veloce, Shiro, Ice Tiger,
Myron
 Cod. | Réf. 50 5182



Dado M4 autobolccante 4 pezzi
Écrou cylindriq. av.bord M4 autoser. 4 pc.
 Cod. | Réf. 50 3581



Lipo Safe Audio/LED
 Cod. | Réf. 08 1805



Carta programmazione
Carte de programmation
CR 60, 80, 150 A
 Cod. | Réf. 08 1454

per tutti i modelli BL | pour tous les modèles BL



1/10 On-Road



Gomma incollata su cerchio „Cocoon”
Roues collées sur les jantes „Cocoon”

Cod. | Réf. 50 5116 2 pezzi | pièces

Ø 110 mm
 Adattatore esagonale da 12 mm
 Tige hexagonale 12 mm

1/10 Buggy



Gomma con cerchio (Sistema cambio veloce) „Buggy”
Roues et jantes (Système de changement rap.) „Buggy”

Cod. | Réf. 50 5147 2 pezzi | pièces

Ø 85 mm
 Adattatore esagonale da 12 mm. Sistema ad incastro, nessuna colla necessaria.
 Tige hexagonale 12 mm. Colle de pneus n'est plus nécessaire.

1/10 Monster Truck



Gomma incollata su cerchio „Tiger”
Roues collées sur les jantes „Tiger”

Cod. | Réf. 50 5115 bianco | blanc, 2 pezzi | pièces
 Cod. | Réf. 50 5094 nero | noir, 2 pezzi | pièces

Ø 140 mm
 Adattatore esagonale da 12 mm
 Tige hexagonale 12 mm



Gomma incollata su cerchio „Akron MT”
Roues collées sur les jantes „Akron MT”

Cod. | Réf. 50 5187 2 pezzi | pièces

Ø 125 mm
 Adattatore esagonale da 12 mm
 Tige hexagonale 12 mm



1/10 Truck (Monstertruck/Stadiontruck)



Gomma incollata su cerchio
Roues collées sur les jantes
„MT Pioneer“ Ø 120 mm, 2 pezzi | pièces
 Cod. | Réf. 05 2854 12 mm 1/2OS



Gomma incollata su cerchio
Roues collées sur les jantes
„MT Rocket“ Ø 115 mm, 2 pezzi | pièces
 Cod. | Réf. 05 2851 12 mm 1/2OS



Gomma incollata su cerchio
Roues collées sur les jantes
„MT Spider“ Ø 120 mm, 2 pezzi | pièces
 Cod. | Réf. 05 2857 12 mm 1/2OS

Gomma incollata su cerchio
Roues collées sur les jantes
„ST Rocket“ Ø 100 mm, 2 pezzi | pièces
 Cod. | Réf. 05 2863 12 mm 1/2OS



Gomma incollata su cerchio
Roues collées sur les jantes
„MT Uphill“ Ø 120 mm, 2 pezzi | pièces
 Cod. | Réf. 05 2860 12 mm 1/2OS



Gomma incollata su cerchio
Roues collées sur les jantes
„ST Hummer“ Ø 100 mm, 2 pezzi | pièces
 Cod. | Réf. 05 2866 12 mm 1/2OS



Gomma incollata su cerchio
Roues collées sur les jantes
„ST Jumbo“ Ø 100 mm, 2 pezzi | pièces
 Cod. | Réf. 05 2869 12 mm 1/2OS

Gomma incollata su cerchio
Roues collées sur les jantes
„ST Uphill“ Ø 100 mm, 2 pezzi | pièces
 Cod. | Réf. 05 2872 12 mm 1/2OS

1/10 Short Course



Gomma incollata su cerchio
Roues collées sur les jantes
„SC-Pioneer“ soft
SCRT10, Slash 4 WD anter./poster. | avant/arrière
Slash 2 WD posteriore | arrière
 Cod. | Réf. 05 0060 2 pezzi | pièces

Ø 107 mm



Nelle ruote MT è importante anche il diametro delle stesse.
 Secondo la macchina possono essere necessari dei cambiamenti al telaio o allo sterzo.
 Pour les roues MT il faut faire attention au diamètre.

Selon le type de véhicule, des changements à la carrosserie ou à la déviation de direction ou élargir l'écartement pourraient être nécessaires.

1/8 Truck (Monstertruck/Stadiontruck)



Gomma incollata su cerchio
Roues collées sur les jantes
„MT-Rocket“

Cod. | Réf. 05 2900 17mm 1/2OS, 2 pezzi | pièces

Ø 165 mm

Nitro T-Maxx 3.3 anter./poster. | avant/arrière
Electric E-Revo anter./poster. | avant/arrière
Electric Summit anter./poster. | avant/arrière
1/8 Monster Truck anter./poster. | avant/arrière



Gomma incollata su cerchio
Roues collées sur les jantes
„MT-Pioneer“

Cod. | Réf. 05 2901 17mm 1/2OS, 2 pezzi | pièces

Ø 170 mm

Nitro T-Maxx 3.3 anter./poster. | avant/arrière
Electric E-Revo anter./poster. | avant/arrière
Electric Summit anter./poster. | avant/arrière
1/8 Monster Truck anter./poster. | avant/arrière



Gomma incollata su cerchio
Roues collées sur les jantes
„MT-Uphill“

Cod. | Réf. 05 2902 17mm 1/2OS, 2 pezzi | pièces

Ø 170 mm

Nitro T-Maxx 3.3 anter./poster. | avant/arrière
Electric E-Revo anter./poster. | avant/arrière
Electric Summit anter./poster. | avant/arrière
1/8 Monster Truck anter./poster. | avant/arrière

1/8 Buggy Competition



Gomma incollata su cerchio
Roues collées sur les jantes
„MT-Cyclone“

Cod. | Réf. 05 2903 17mm 1/2OS, 2 pezzi | pièces

Ø 170 mm

Nitro T-Maxx 3.3 anter./poster. | avant/arrière
Electric E-Revo anter./poster. | avant/arrière
Electric Summit anter./poster. | avant/arrière
1/8 Monster Truck anter./poster. | avant/arrière

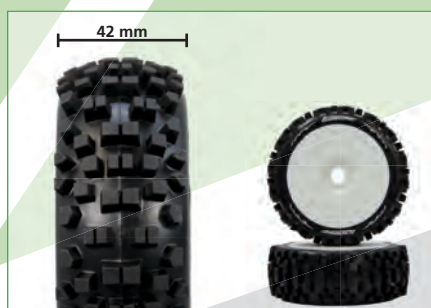

Gomma incollata su cerchio
Roues collées sur les jantes
„B-Uldoze“

Cod. | Réf. 05 0991 morbido | mou, 2 pezzi | pièces

Ø 113 mm

Nitro T-Maxx 3.3 anter./poster. | avant/arrière
Electric E-Revo anter./poster. | avant/arrière
Electric Summit anter./poster. | avant/arrière
1/8 Monster Truck anter./poster. | avant/arrière



Gomma incollata su cerchio
Roues collées sur les jantes
„B-Mazinger“

Cod. | Réf. 05 0894 morbido | mou, 2 pezzi | pièces
Cod. | Réf. 05 0895 duro | dur, 2 pezzi | pièces

Ø 115 mm

Nitro T-Maxx 3.3 anter./poster. | avant/arrière
Electric E-Revo anter./poster. | avant/arrière
Electric Summit anter./poster. | avant/arrière
1/8 Monster Truck anter./poster. | avant/arrière



Gomma incollata su cerchio
Roues collées sur les jantes
„B-Pirate“

Cod. | Réf. 05 4801 morbido | mou, 2 pezzi | pièces
Cod. | Réf. 05 4802 duro | dur, 2 pezzi | pièces

Ø 110 mm

Nitro T-Maxx 3.3 anter./poster. | avant/arrière
Electric E-Revo anter./poster. | avant/arrière
Electric Summit anter./poster. | avant/arrière
1/8 Monster Truck anter./poster. | avant/arrière



Gomma incollata su cerchio
Roues collées sur les jantes
„B-Pioneer“

Cod. | Réf. 05 4803 morbido | mou, 2 pezzi | pièces
Cod. | Réf. 05 4804 duro | dur, 2 pezzi | pièces

Ø 120 mm

Nitro T-Maxx 3.3 anter./poster. | avant/arrière
Electric E-Revo anter./poster. | avant/arrière
Electric Summit anter./poster. | avant/arrière
1/8 Monster Truck anter./poster. | avant/arrière



Gomma incollata su cerchio
Roues collées sur les jantes
„B-Rocket“

Cod. | Réf. 05 4876 soft, 2 pezzi | pièces

Ø 110 mm

Nitro T-Maxx 3.3 anter./poster. | avant/arrière
Electric E-Revo anter./poster. | avant/arrière
Electric Summit anter./poster. | avant/arrière
1/8 Monster Truck anter./poster. | avant/arrière

Nelle ruote MT è importante anche il diametro delle stesse.
Secondo la macchina possono essere necessari dei cambiamenti al telaio o allo sterzo.
Pour les roues MT il faut faire attention au diamètre.

Selon le type de véhicule, des changements à la carrosserie ou à la déviation de direction ou élargir l'écartement pourraient être nécessaires.



„Louise“ Alesatore
„Louise“ Alésoire conice
Cod. | Réf. 28 1787

con indicazioni misure e coperchio
avec mesure et couvercle

Ø 3 - 12 mm, 1/8 - 1/2"



„Louise“ Olio silicone | Huile silicone

per ammortizzatori | pour amortisseur

Cod. Réf. 28 1900	Viscosità	Viscosité 200	75 ml
Cod. Réf. 28 1901	Viscosità	Viscosité 250	75 ml
Cod. Réf. 28 1902	Viscosità	Viscosité 300	75 ml
Cod. Réf. 28 1903	Viscosità	Viscosité 350	75 ml
Cod. Réf. 28 1904	Viscosità	Viscosité 400	75 ml
Cod. Réf. 28 1905	Viscosità	Viscosité 450	75 ml
Cod. Réf. 28 1906	Viscosità	Viscosité 500	75 ml
Cod. Réf. 28 1907	Viscosità	Viscosité 550	75 ml
Cod. Réf. 28 1908	Viscosità	Viscosité 600	75 ml
Cod. Réf. 28 1909	Viscosità	Viscosité 700	75 ml
Cod. Réf. 28 1910	Viscosità	Viscosité 800	75 ml



per differenziali | pour différentiel

Cod. Réf. 28 1920	Viscosità	Viscosité 1000	75 ml
Cod. Réf. 28 1921	Viscosità	Viscosité 3000	75 ml
Cod. Réf. 28 1922	Viscosità	Viscosité 5000	75 ml
Cod. Réf. 28 1923	Viscosità	Viscosité 7000	75 ml
Cod. Réf. 28 1924	Viscosità	Viscosité 10000	75 ml
Cod. Réf. 28 1925	Viscosità	Viscosité 15000	75 ml
Cod. Réf. 28 1926	Viscosità	Viscosité 20000	75 ml
Cod. Réf. 28 1927	Viscosità	Viscosité 30000	75 ml
Cod. Réf. 28 1928	Viscosità	Viscosité 50000	75 ml



RF - Colla per pneumatici e cerchi
RF - Colle pour pneu et jantes
Cod. | Réf. 23 0407 20 g



Wheel blood - Colla per pneumatici
Wheel blood - Colle pour pneus
Cod. | Réf. 23 0409 20 g



Dado mozzo ruota in allu per macchine 1:10
Ecrou pour roue en alu p. les voitures 1:10
Cod. | Réf. 50 5385

Ø esterno | extérieur 12 mm
4 pezzi | pièces

per | pour:

Tiger, Ice Tiger, Veloce, Splinter, Cocoon, Dakar



Adattatore per ruota | Adaptateur de roue
17/12 mm

Cod. | Réf. 50 3558 Alu, 2 pezzi | pièces

Ruote 1:18 su veicoli 1:10
Roues 1:18 sur véhicules 1:10

Highlights:

- In alluminio anodizzato | Aluminium anodisé
- Lavorato CNC | Fraisé à la CNC
- Compatibile con i nostri veicoli 1:10:
Convenable à nos engins tels que:
Tiger/Cocoon/Dakar/Splinter/Toxic/Akron/Veloce/
Tiger Ice/Lightray/BL2/General/Liquid/Major/Voltage

Contenuto del kit | Contenu du Kit:

- 2 Adattatori ruote | 2 Adaptateur de roues
- 2 Dadi di ruota piccole | 2 petits écrous
- 2 Dadi di ruota grandi | 2 grands écrous

Attenzione! Aumentando/Cambiando il rapporto di trasmissione può provocare una maggiore consumo dei componenti. Possono essere necessarie variazioni del rapporto di trasmissione e gli angoli di sterzata alla carrozzeria e telaio.

Attention! Une circonférence de roues élevée peut conduire à une usure rapide des composants du propulseur. Un changement au niveau du rapport de transmission et du braquage de la carrosserie ainsi que du châssis pourront être nécessaires.

CCX LiPo

2,4GHz 3CH

inkl. LiPo Akku
3,7V; 800mAh



LiPo inside



Fail-Safe included

061201



061185



Trasmittente CCX 2,4 GHz LiPo

Cod. 06 1201

Caratteristiche:

- 3 canali
- Sistema 2,4 GHz
- Dual Rate
- Servorevers (Gas/sterzo)
- Regolamento posizione neutrale servo
- Modulazione AFHDS
- Adatto per auto, barche
- Alimentazione 3,7 V
- Sicurezza di sottotensione
- Presa di caricamento USB
- Fail-Safe al ricevente
- Peso 270 g
- Misure 156 x 223 x 94 mm

Contenuto del kit:

- Trasmittente
- Ricevente
- Batteria LiPo 3,7 V 800 mAh 2,96 Wh, Cod. 06 1202
- Cavo di ricarica USB
- Istruzioni

Ricevente CCX Pro 2,4 GHz

Cod. 06 1185

Dati tecnici:

Frequenza	2,4 GHz
Modulazione	AFHDS
Tensione di operazione	4,8 - 7,4 V DC
Modulazione servo	10 Bit (1024 Passi)
Dimensioni	33 x 22 x 12 mm
Peso	5 g

Radiocommande CCX 2,4 GHz LiPo

Réf. 06 1201

Equipement:

- 3 voies
- Système 2,4 GHz
- Dual Rate
- Inversion de sens de rotation des servos (Gaz/direction)
- Ajustement de la position centrale des servos
- Type de modulation AFHDS
- Type de modèle Auto, bateau
- Tension d'alimentation 3,7 V
- Seuil d'alerte de sous-tension
- Prise de charge USB
- Fail-Safe sur le récepteur
- Poids 270 g
- Dimensions 156 x 223 x 94 mm

Contenu du kit:

- Radiocommande
- Récepteur
- Accu LiPo 3,7 V 800 mAh 2,96 Wh, Réf. 06 1202
- Câble de recharge USB
- Notice

Récepteur CCX Pro 2,4 GHz

Réf. 06 1185

Données techniques:

Bande de fréquence	2,4 GHz
Type de modulation	AFHDS
Tension d'alimentation	4,8 - 7,4 V DC
Résolution servo	10 Bit (1024 pas)
Dimensions	33 x 22 x 12 mm
Poids	5 g

DIGITAL PROPORTIONAL RADIO CONTROL SYSTEM
3 CHANNEL

CCX PRO
2,4GHz
FHSS



Fail-Safe
included

061200



061185



Trasmittente CCX Pro 2,4 GHz

Cod. 06 1200

Trasmittente computerizzata in 2,4GHz.

Caratteristiche:

- 3 canali, programmabile
- 2,4 GHz
- Dual Rate
- Servorevers
- Trim posizione neutrale del servo e grado di movimento
- 1024er Display
- 100mW Frequenza
- 10 modelli in memoria
- Curva-Expo
- ABS programmabile
- Programmabile tramite Jog/Dial Rad
- Illuminazione Display
- Indicatore voltaggio e segnalazione low battery
- Compatibile con la ricevente CCX
- Presa di carica
- Presa 3,5mm simulatore di volo
- Peso 395g (senza Batterie)
- Misure 154 x 127 x 270mm
- Fail-Safe programmabile
- Display: 100 x 35 mm

Contenuto del kit: • Trasmittente • Ricevente • Istruzioni

Accessori: 8 x batterie AA, Cod. 14 0267 (4 pz.)

Ricevente CCX Pro 2,4 GHz

Cod. 06 1185

Dati tecnici:

Frequenza	2,4 GHz
Modulazione	AFHDS
Tensione di operazione	4,8 - 7,4 V DC
Modulazione servo	10 Bit (1024 Passi)
Dimensioni	33 x 22 x 12 mm
Peso	5 g

Radiocomande CCX Pro 2,4 GHz

Réf. 06 1200

Ce système ouvre les portes à une nouvelle dimension dans le monde du modélisme voiture. Nous avons repris la technologie de transmission 2,4 GHz dans notre CCX. Un afficheur énorme et une programmation très simple ajoutent à l'efficacité de notre émetteur.

Equipement:

- 3 canaux complètement programmables
- Système 2,4 GHz
- Dual Rate
- Inversion du sens de rotation des servos
- Ajustement de la position centrale des servos
- Résolution 1024
- 100mW hopper de fréquence
- 10 mémoires de modèles pouvant étre nommées
- Courbe Expo réglable
- Fonction ABS 3 positions réglables
- Programmation par roue Jog / Dial
- Rétroéclairage de l'afficheur
- Indicateur de tension avec alarme acoustique de sous-tension
- Compatible avec les récepteurs CCX existants
- Prise de charge • Prise jack 3,5mm pour branchement du simulateur
- Poids 395g (sans batteries) • Dimensions 154 x 127 x 270mm
- Fail-Safe programmable sur le récepteur
- Display: 100 x 35 mm

Contenu du kit: • Radiocomande • Récepteur • Notice

Accessoires: 8 x piles AA, Réf. 14 0267 (UV. 4pcs)

Récepteur CCX Pro 2,4 GHz

Réf. 06 1185

Données techniques:

Bande de fréquence	2,4 GHz
Type de modulation	AFHDS
Tension d'alimentation	4,8 - 7,4 V DC
Résolution servo	10 Bit (1024 pas)
Dimensions	33 x 22 x 12 mm
Poids	5 g

COMPA 2,4 GHz

3 CHANNEL



061220



061221



Trasmittente Compa 2,4 GHz

Cod. 06 1220

Caratteristiche:

- 3 canali
- Sistema 2,4 GHz
- Dual Rate
- Servorevers
- Regolamento posizione neutrale servo
- Regolazione corsa servo
- Modulazione FHSS
- Adatto per auto, barche
- Temperature - 15 bis + 58° C
- Alimentazione 4,8 - 9,6 V
- Sicurezza di sottotensione
- Lunghezza antenna ca. 14 cm
- Presa di caricamento
- Peso 400,5 g
- Misure 175 x 105 x 210 mm
- Fail-Safe al ricevente (acceleratore e direzione)

Contenuto del kit:

- Trasmittente
- Ricevente
- Istruzioni

Accessori: 4 x batterie AA, Cod. 14 0267 (4 pz.)

Ricevente Compa 2,4 GHz

Cod. 06 1221

Dati tecnici:

Frequenza	2,4 GHz
Modulazione	FHSS
Tensione di operazione	4,5 - 7,4 V DC
Dimensioni	26,1 x 29,9 x 15,7 mm
Peso	7,6 g

Radiocomande Compa 2,4 GHz

Réf. 06 1220

Equipement:

- 3 voies
- Système 2,4 GHz
- Dual Rate
- Inversion de sens de rotation des servos
- Ajustement de la position centrale des servos
- Ajustage de la déflexion du servo
- Type de modulation FHSS
- Type de modèle Auto, bateau
- Gamme de température - 15 bis + 58° C
- Tension d'alimentation 4,8 - 9,6 V
- Seuil d'alerte de sous-tension
- Longueur d'antenne de réception env. 14 cm
- Prise de charge
- Poids 400,5 g
- Dimensions 175 x 105 x 210 mm
- Fail-Safe sur le récepteur (gaz et direction)

Contenu du kit:

- Radiocomande
- Récepteur
- Notice

Accessoires: 4 x piles AA, Réf. 14 0267 (UV. 4pcs)

Récepteur Compa 2,4 GHz

Réf. 06 1221

Données techniques:

Bande de fréquence	2,4 GHz
Type de modulation	FHSS
Tension d'alimentation	4,5 - 7,4 V DC
Dimensions	26,1 x 29,9 x 15,7 mm
Poids	7,6 g

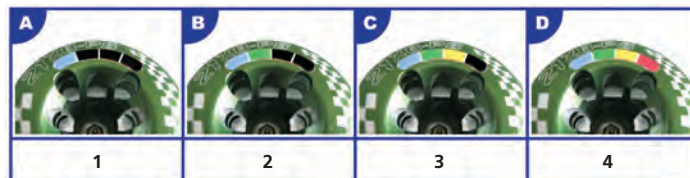
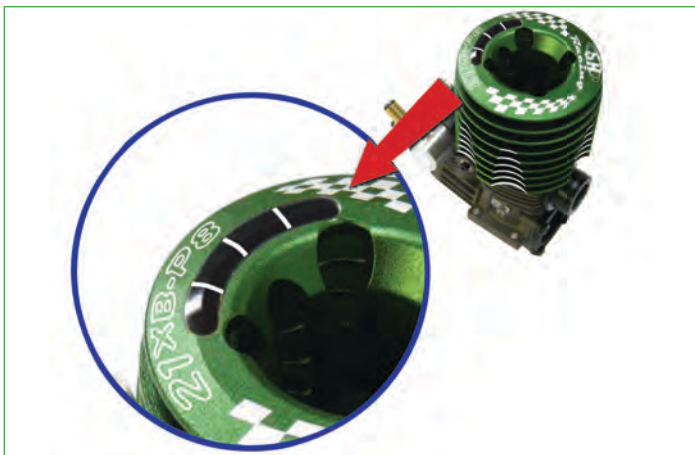

- | | |
|---|----------------------|
| 1 | 76° C freddo/froid |
| 2 | 95° C medio/moyenne |
| 3 | 107° C caldo/chaud |
| 4 | 120° C caldo/brulant |

Consigliamo un range d'uso dai 107° C ai 120° C.
La zone de fonctionnement optimale de votre moteur se trouve entre 107 °C et 120 °C.

NOVITÀ PATENTATA

Indicatore di temperatura sulla testata
La carburazione del motore influisce sulla temperatura del motore. È importante tenere sotto controllo la temperatura, primo per ottenere il massimo della prestazione e secondo per non sovra scaldare il motore. Abbiamo dotato i nostri motori con un sensore incorporato nella testata, basato su cristalli che reagiscono alla temperatura. Arrivato ad un certo livello di temperatura, i cristalli cambiano colore. Così è leggibile il grado di riscaldamento immediatamente, per potere carburare al meglio il vostro motore.

NOUVEAUTE SOUS LICENCE

Lecture de la température directement sur le moteur.
Le réglage du mélange pour un moteur à essence a une influence directe sur la température dans la chambre de combustion du moteur. De ce fait un contrôle de la température permet un réglage optimal de la puissance de votre moteur et évite d'endommager celui-ci par surchauffe. Nos nouveaux moteurs sont équipés d'un capteur fonctionnant à base de cristaux thermosensibles au niveau de la culasse afin de pouvoir voir simplement et rapidement de température se trouve votre moteur. La couleur du capteur change selon la température de votre moteur. Par ce biais vous pouvez détectez dans quelle zone de fonctionnement se trouve votre moteur et le régler simplement et précisément pour obtenir un point de fonctionnement optimal.



4,02 cm³



3,48 cm³

SH 25.X4-Black

Cod. | Réf. 11 1711

Dati tecnici | Données techniques:

Cilindrate Cylindrée	4,02 ccm
Alesaggio Alésage	17,50 mm
Corsa Course	16,75 mm
Giri min. Vit rotation	28.000
Potenza Puissance	2,8 PS
Peso Poids	384 g
Canali Voies	5
Carburatore Carburateur	2 agi aiguilles
Venturi Utilisation d'un Venti	No Non
Albero Axe	SG

SH 21. Pink Race EVO SZ

Cod. | Réf. 11 1724

Dati tecnici | Données techniques:

Cilindrate Cylindrée	3,48 ccm
Alesaggio Alésage	16,40 mm
Corsa Course	16,40 mm
Giri min. Vit rotation	30.000
Potenza Puissance	2,1 PS
Canali Voies	4
Carburatore Carburateur	2 agi aiguilles
Venturi Utilisation d'un Venti	No Non
Albero Axe	SG

Coperchio carter SZ-EX Couvercle de corps SZ-EX

Cod. | Réf. 12 8100

Coperchio carter per tutti i
Motori SH 21., 25., 26., e 28.!
Con questa Backplate potete
utilizzare il vostro motore con
una Startbox!



Couvercle de corps pour tous les moteurs SH 21., 25., 26., et 28. ! Avec cette platine arrière vous pouvez adapter les démarreurs à tirette afin de passer du démarrage sur banc au démarrage manuel sans avoir besoin de modifier beaucoup de choses!



VarioMax

Cod. | Réf. 12 5110 Pocketstarter VarioMax senza | sans Backplate
 Cod. | Réf. 12 5111 Pocketstarter VarioMax SH 15./21./25.
 Cod. | Réf. 12 5112 Backplate VarioMax SH 15./21./25.

Pocketstarter JAMARA VarioMax

Avviatore elettrico universale per motori a scoppio. Il Backplate girevole può essere utilizzato per quasi tutti i fabbricati sul mercato. Gli ingranaggi in metallo all'interno garantiscono una lunga durata. L'albero d'avviamento lungo assicura l'uso abbastanza facile. Il VarioMax è dotato di un potente motore a spazzole da 550. La protezione da sovraccarico protegge il motore d'avviamento. Utilizzabile con batteria LiPo oppure NiMh.

Système démarreur de rotor variable JAMARA

Ce démarreur de rotor peut être utilisé dans presque chaque véhicule grâce à son Backplate pivotant. Les Vario-Backplates ont un engrenage métallique solide et peuvent être monté dans des diverses positions. A force du pivot démarreur long, une application torueuse et des supports moteurs fraisés sont du passé. Le démarreur possède un moteur brosse puissant 550 et une protection de surcharge pour le protéger en cas d'un serrage de moteur. Le Vario-Max est propulsé à souhait avec un Lipo ou un NiMh Racingpack.



Starterdisco Couronne de démarrage

Cod. | Réf. 17 6653

Per tutti i motori elettrici.
Pour tous les moteurs électriques

Ø 100 mm



Cuscinetto a sfere Roulement à bille

Cod. | Réf. 07 0806

5 x 10 x 4 mm



Guarnizione Masterfix 1/8 Joint silicone Masterfix 1/8

Cod. | Réf. 50 0522



Filtro d'aria 1/8 doppia camera Filtre à air 1/8

Cod. | Réf. 05 2267

Inserimento, Cod. 05 2268
Insert pour filtre à air, Réf. 05 2268



Filtro d'aria 1/10 spuma Filtre à air 1/10 en mousse

Cod. | Réf. 50 5380



Olio per filtro d'aria Huile filtre à air

Cod. | Réf. 05 0511

200 ml



1 Filtro Speciale 1/10 in alu Filtre Spécial 1/10 avec alu adapteur 2,5 ccm

Cod. | Réf. 05 0512 Filtro 2,5 ccm
Filtre 2,5 ccm
Cod. | Réf. 05 0503 Filtro con protezione 2,5 ccm
Filtre avec protection 2,5 ccm
Cod. | Réf. 05 9993 Ricambio protezione
Protect. 2,5 ccm
Cod. | Réf. 05 0527 Blocca tubo
Pince des serrage 20 mm

2 Filtro Speciale 1/8 Filtre Spécial 1/8 sans alu adapteur 3,5 ccm

Cod. | Réf. 05 0519 Filtro/Filtre 3,5 ccm
Cod. | Réf. 05 0509 Filtro e protezione
Filtre et protection 3,5 ccm
Cod. | Réf. 05 9993 Ricambio protezione
Protect 3,5 ccm
Cod. | Réf. 05 0527 Blocca tubo
Pince des serrage 20 mm



Regolatore | Variateur Profi HF30

Cod. | Ref. 08 1330

Funzioni | Fonctions:

avanti/freno/indietro
marche avant/frein/arrière

Dati tecnici | Données techniques:

Dimensioni Dimensions	41 x 38 x 16 mm
Celle Éléments NiCd/NiMH	5 - 8
Frequenza Fréquence	1 KHz
RDS (resistenza interna) RDS (résistance interne)	0.0011 Ohm
Corrente max. continua Intensité	30 A max. 5 Min.
Motori consigliati Moteurs recommandés	17 giri con 6 celle au moins 17 propulsion avec 6 élem.
Peso Poids	60 g

FET con alette di raffreddamento
Refroidissement FET de série



Regolatore | Variateur Profi HF40 II

Cod. | Ref. 08 1300

Funzioni | Fonctions:

avanti/freno/indietro
marche avant/frein/arrière

Dati tecnici | Données techniques:

Dimensioni Dimensions	48 x 41 x 26 mm
Celle Éléments NiCd/NiMH	5 - 10 = 6 - 12 V
Frequenza Fréquence	1 - 4 KHz
RDS (resistenza interna) RDS (résistance interne)	0.009 Ohm
Corrente max. continua Intensité	40 A max. 5 Min.
Motori consigliati Moteurs recommandés	15 giri con 6 celle au moins 15 propulsion avec 6 élem.
Peso Poids	76 g

FET con alette di raffreddamento
Refroidissement FET de série



Regolatore | Variateur CR40EP Lipo Waterproof

Cod. | Réf. 08 1449

Dati tecnici | Données techniques:

Voltaggio Tension d'alimentation	7,2 - 11,1 V
Batterie Accu	2 - 3 Lipo 5 - 9 NiCd/NiMH
Resistenza Résistance interne	Fwd: 0.002 Ohm, Bwd: 0.004 Ohm
Tensione BEC Tension BEC	BEC 2A/5V (Linear mode BEC)
Uso Domaine d'utilisation	RC-Car 1:10
Protezione Système de sécurité	Sottotensione Arrêt par sous-tension
Carico continuo Courant constant admis.	40 A
Dimensioni Dimensions	~ 45 x 32 x 26 mm

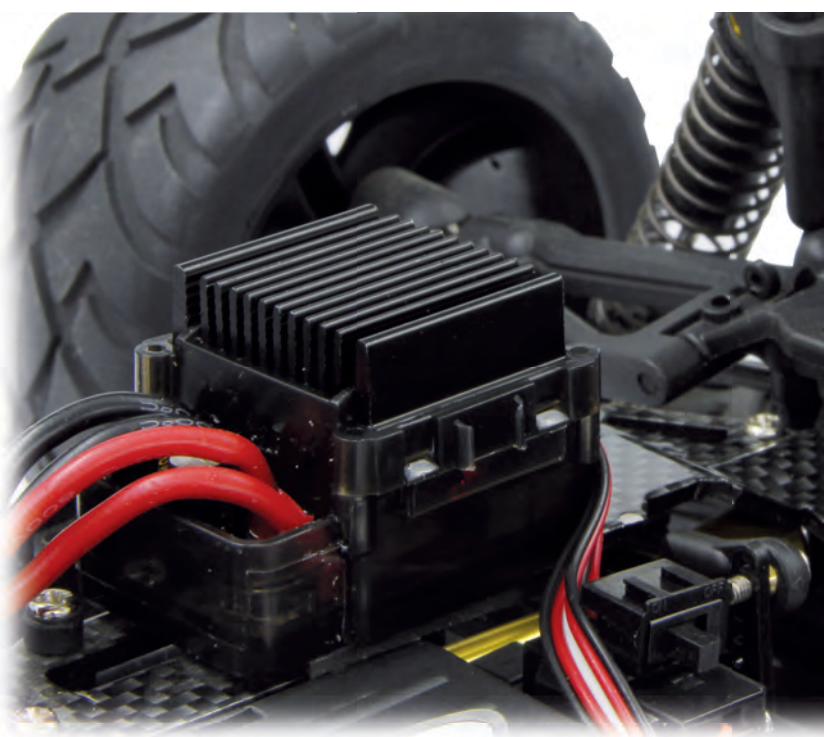



**Pignone motore Brushless Set
Pignon Brushless Set**
Cod. | Réf. 50 3468

13 T, Modul 1 Ø 5 mm



**Pignone motore Brushless Set
Pignon Brushless Set**
Cod. | Réf. 50 3469

14 T, Modul 1 Ø 5 mm



**Pignone motore Brushless Set
Pignon Brushless Set**
Cod. | Réf. 50 3472

15 T, Modul 1 Ø 5 mm



**Pignone motore Brushless Set
Pignon Brushless Set**
Cod. | Réf. 50 3470

16 T, Modul 1 Ø 5 mm



**Pignone motore Brushless Set
Pignon Brushless Set**
Cod. | Réf. 50 3471

17 T, Modul 1 Ø 5 mm



**Pignone motore Brushless Set
Pignon Brushless Set**
Cod. | Réf. 503473

18 T, Modul 1 Ø 5 mm

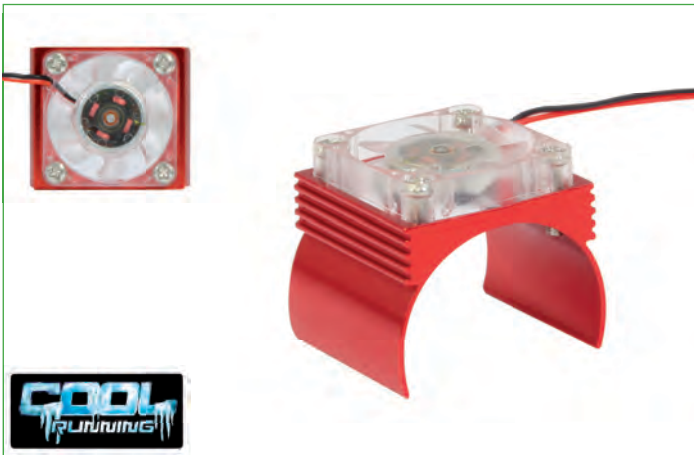

**Radiatore Allu aktiv con ventola 1/10
Refroidisseur Alu aktiv avec
ventilateur 1/10**
Cod. | Réf. 13 0156



**Radiatore Allu aktiv Vario con ventola 1/10
Refroidisseur Alu aktiv Vario avec
ventilateur 1/10**
Cod. | Réf. 13 0157

Posizione della ventola é regolabile
Position du ventilateur est réglable variable



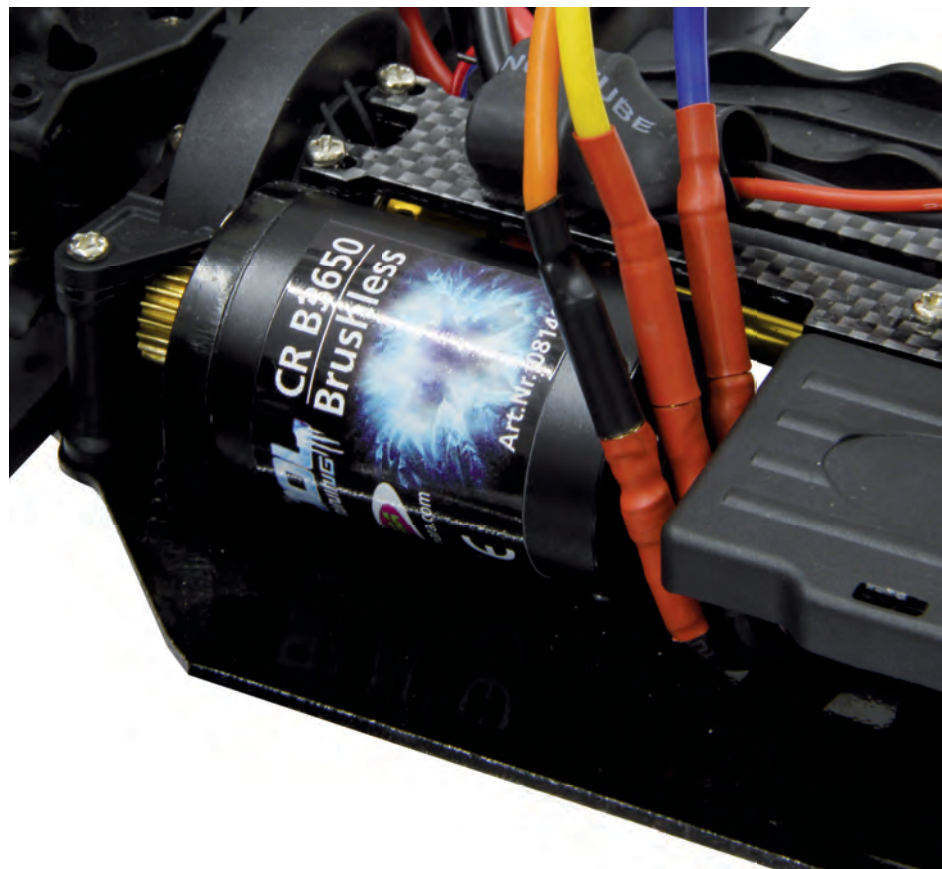

CR B3650	
Cod. Réf. 08 1460	
Dati tecnici Données techniques	
Celle Éléments	2 - 3 LiPo
	6 - 10 NiMH
Lunghezza Longueur	~ 50 mm
Peso Poids	~ 220 g
Giri/V Nom. de tours/V	3450 KV
Ø	~ 36 mm
Tensione d'uscita Puissance en sortie	450 Watt
Spire Enroulements	11
Ø Albero Ø Arbre	~ 3,17 mm
Distanza foro Distance entre les trous de fixat.	~ 25 mm



Regolatore | Regulateur CR B60S

Cod. | Réf. 08 1458

Dati tecnici | Données techniques:

Amperaggio max. Courant max.	60 A
Mass. prestazione Courant adm. faible durée	380 A
Resistenza Résistance interne	0,0007 Ohm
Usò Domaine d'utilisation	Auto o Trucks scala 1:10 Voitures ou Trucks à l'échelle 1:10
Pacco batterie Accus	2 - 3 LiPo celle éléments
Tensione BEC Tension BEC	6,0 V
Carico BEC Courant BEC	1,5 A
Tipo motori Types de moteurs	Brushless senza sensori Moteurs sans balais
Sicurezza Equipement de sécurité	Surriscaldamento temperatura, Spegnimento sottotensione batteria, controllo impulso entrata Protection contre la surchauffe, arrêt du moteur par sous-tension et contrôle du signal de commande en entrée
Misure Dimensions	40,5 x 30 x 35 mm (con ventola avec ventilateur)
Peso Poids	32 g (senza cavi di collegamento sans câble de branchements)
Programmabile Programmable	10 passi (Freno, Sottocarica, Start, ecc) 10 étapes de programmation frein, basse tension, mode de démarrage, etc.)



Brushless-Set Car Combo CR1/10 60 A 3S

Cod. | Réf. 08 1456

Contenuto | Contenu:

Regolatore Variateur	CR B 60 S	Cod. Réf. 08 1458
Motore Moteur	CR B3650	Cod. Réf. 08 1460



Protezione bordi

Cod. 05 2230 nero, 1 m
Cod. 05 2231 nero, 10 m

Protection pour carrosserie

Réf. 05 2230 noir, 1 m
Réf. 05 2231 noir, 10 m

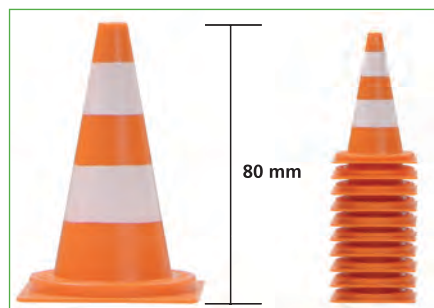

Coni stradali in 1/10

Cod. 17 1072 5 pezzi
Cod. 17 1070 10 pezzi
Cod. 17 1071 25 pezzi

Bornes de signalisation 1/10

Réf. 17 1072 5 pièces
Réf. 17 1070 10 pièces
Réf. 17 1071 25 pièces

Cono segnaletico arancio/bianco per allestire piste. Molto robuste e nello stesso tempo leggero.

Cône routier a` échelle 1/10. Pour préparer des pistes où pour les vendry. Très robustes et légers.

Altezza 80 mm
Base 52 mm

Hauteur 80 mm
Largeur base 52 mm

Esclusivamente da JAMARA!

Exclusif chez JAMARA!



Carrozzeria | Carrosserie Tiger

Cod. | Réf. 50 5095



Carrozzeria | Carrosserie Ice Tiger

Cod. | Réf. 50 5176



Strumento inclinazioni ruote Angle d'attaque pour roue

Cod. | Réf. 19 0065

Decals | Décoration Tiger

Cod. | Réf. 50 5102

Decals | Décoration Ice Tiger

Cod. | Réf. 50 5177

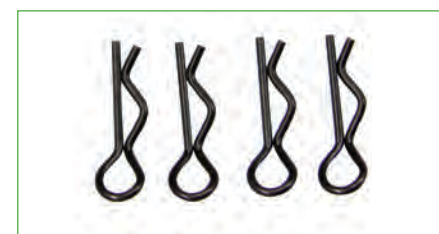

Graffette per carrozzeria Clips pour carrosseries

Cod. | Réf. 05 9272 1/8
Cod. | Réf. 05 9274 1/10

4 pezzi | pièces

Graffette per carrozzeria Clips pour carrosseries

Cod. | Réf. 05 9271 1/8
Cod. | Réf. 05 9273 1/10

4 pezzi | pièces

Graffette per carrozzeria Z18 Clips pour carrosseries Z18

Cod. | Réf. 50 5401 1/18

4 pezzi | pièces



Alettone 1/10 Allu Vario Twin

Cod. 50 3690

Doppio spoiler in alluminio verniciato. Ininfinitamente regolabile.

Aileron 1/10 Alu Vario Twin

Réf. 50 3690

Bi-Aileron en aluminium en ergal. Réglable.



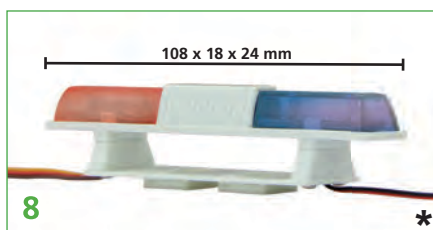
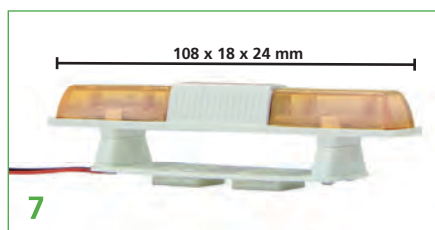
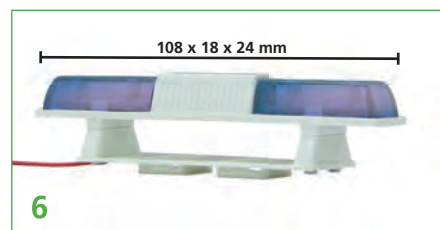
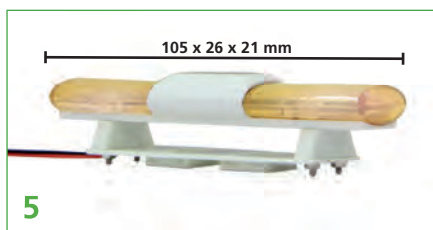
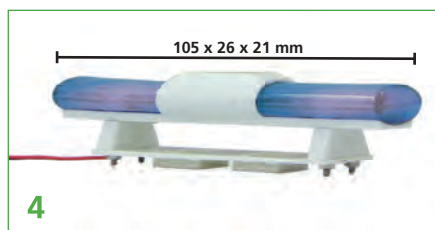
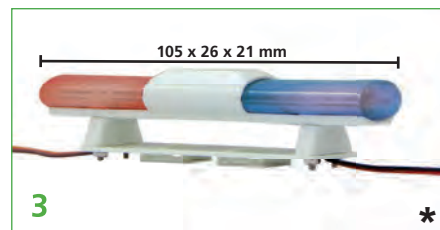
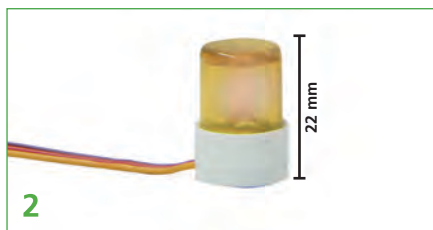
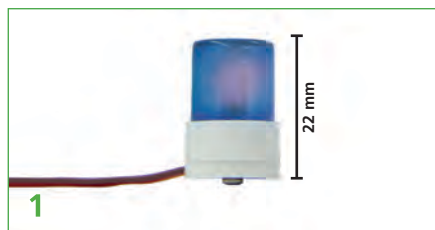

Luci di segnalazione a LED Car | Feux à LED Car

per il collegamento al ricevitore
pour la connexion au récepteur

- 1 Cod. | Réf. 50 5500 blu | bleu, Ø 16 mm
Funzione | Fonction: lampeg. | clignot. 4 SMD LEDs
- 2 Cod. | Réf. 50 5501 giallo | jaune, Ø 16 mm
Funzione | Fonction: lampeg. | clignot. 4 SMD LEDs
- 3 Cod. | Réf. 50 5502 rosso/blu | rouge/bleu
Funzione | Fonction: lampeg. | clignot. 16 SMD LEDs
- 4 Cod. | Réf. 50 5503 blu/blu | bleu/bleu
Funzione | Fonction: lampeg. | clignot. 16 SMD LEDs
- 5 Cod. | Réf. 50 5504 giallo/giallo | jaune/jaune
Funzione | Fonction: lampeg. | clignot. 16 SMD LEDs
- 6 Cod. | Réf. 50 5505 blu/blu | bleu/bleu
Funzione | Fonction: lampeg. | clignot. 16 SMD LEDs
- 7 Cod. | Réf. 50 5506 giallo/giallo | jaune/jaune
Funzione | Fonction: lampeg. | clignot. 16 SMD LEDs
- 8 Cod. | Réf. 50 5507 rosso/blu | rouge/bleu
Funzione | Fonction: lampeg. | clignot. 16 SMD LEDs

* Il segnale è controllato dal 3. canale del telecomando.
Signal maniable sur le 3e canal de la télécommande.

9 Riflettore LED | Phares à LED

Cod. | Réf. 50 5284 Ø 19 mm

Montaggio tramite i passanti sinistra & destra per esempio: per i paraurti e il telaio a tubo. Funzione: Luce permanente 4 LEDs
Fatto con cavo di collegamento. Lunghezza totale: 300 mm

Montage à gauche & à droite traversant par exemple pour pare-choc ou tube de lampe. Fonction: Lumière permanente 4 LEDs
Fait avec câble de raccordement. Longueur totale: 300 mm

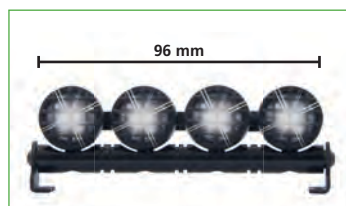

Cod. | Réf. 50 5510
bianco | blanc, Ø 21 mm

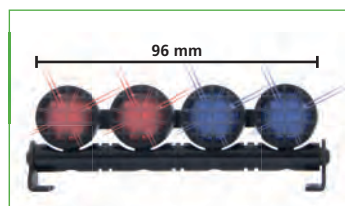

Cod. | Réf. 50 5512
rosso/blu | rouge/bleu, Ø 21 mm

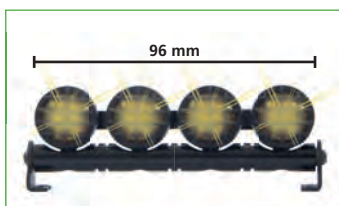

Cod. | Réf. 50 5511
giallo | jaune, Ø 21 mm

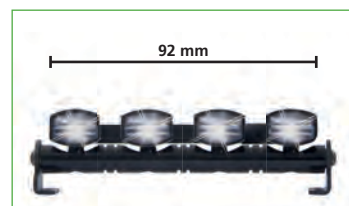

Cod. | Réf. 50 5513
bianco | blanc, 17 mm

Car LED Luce di segnale

- per il collegamento al ricevitore
- 4 SMD LED's
- Vari effetti di luce/Luce permanente regolabile tramite pulsante

Car LED Gyrophares

- pour la connexion au récepteur
- 4 SMD LED's
- Divers effets d'éclairage/Lumière permanente réglable par bouton





Cavo di carica
Câble de charge

Cavo di collegamento
Câble de connexion



Caricatore X-Peak Touch USB 2L

Cod. 15 3075

- Facile utilizzo tramite touch-screen • Adattatore Dual Power AC/DC 230 V e 12 V
- Balancer al Litio incorporato • Equilibratore individuale per la scarica della batteria
- Adatto per vari tipi di pacco batterie al Litio • Sicurezza di carica
- Funzionalità Overload • Controllo Input • Limite di capacità
- Controllo della temperatura con disinnesco automatico • Limite di temperatura
- Limite tempo di carica • Monitoraggio della ricarica • Supporta Litio, NiMH, NiCD e PB

Nuove funzioni speciali:

- Stato di carica tramite visualizzazione grafica per ogni cella singola
- Controllo della resistenza interna di ogni singola cella al litio
- Servo-tester
- 18 Memorie, individualmente configurabili
- Slot di carica per prese USB. Per esempio per macchine fotografiche, cellulari etc.
- Ricarica simultanea, per USB e ricarica e principale
- Output alimentazione regolabile 1 - 28 V

Dati tecnici:

Input	AC 100 - 240 V; 50 Hz; 0,80 - 0,33 A; 84 W
	DC 11 - 18 V; 7,2 - 4,55 A; 80 W
Output	Lilon/LiPo/LiFePo: 1 - 6
	NiCd/NiMH: 1 - 16
	Pb 2 V ~ 20 V
Corrente di carica	mass. 80 W, 0,1 ~ 10,0 A
Corrente di scarica	mass. 10 W, 0,1 ~ 2,0 A
Corrente bilanciatore	mass. 450 mAh/Celle
Scarica	2,0 - 4,2 V/Celle Li-Ion, LiPo, LiFePo
Dimensioni	180 x 145 x 57 mm
Peso	605 g

Accessori:

Balancer Adapterboard Universal	15 3043
Cavo adattatore Balancer Universal	15 3044
Sensore di temperatura	15 3056

Contenuto del kit:

- Caricatore
- Cavo di collegamento: cavo di alimentazione 230 V e 12 V (per batteria dell'auto)
- Cavo di carica: LiPo Deluxe
- Istruzioni

Chargeur X-Peak Touch USB 2L

Réf. 15 3075

- Facile à utiliser l'écran tactile • Adaptateur Dual Power AC/DC intégré 230 V et 12 V
- Équilibre pour accu Lithium indépendant intégré • Équilibrer individuel pour la décharge des accus • Utilisable pour différents types d'accus Lithium • Sécurité max.
- Protection renforcée pour détection automatique de surtension • Surveillance du courant en entrée • Limiteur de capacité • Système de surveillance de la température avec seuil d'arrêt programmable • Limiteur de température • Limiteur de temps de charge • Affichage de la capacité de charge • Supporte les accus Lithium, NiMH, NiCD et accu au plomb

Nouvelles Fonctions Spéciales:

- Indication graphique du niveau de remplissage de chaque cellule
- Mesure de la résistance d'anode en courant alternatif de chaque cellule par des accu lithium • 18 cases mémoires configurables individuellement
- Connexion de chargement USB avec moniteur; pour le chargement des caméras, Smartphones etc. • Chargement simultané à la connexion de chargement USB et la connexion de chargement principale • Fonction du bloc d'alimentation: Sortie réglable de 1 - 28 V

Données techniques:

Input	AC 100 - 240 V; 50 Hz; 0,80 - 0,33 A; 84 W
	DC 11 - 18 V; 7,2 - 4,55 A; 80 W
Output	Lilon/LiPo/LiFePo: 1 - 6
	NiCd/NiMH: 1 - 16
	Pb 2 V ~ 20 V
Courant de charge	max. 80 W, 0,1 ~ 10,0 A
Courant de décharge	max. 10 W, 0,1 ~ 2,0 A
Courant d'équilibrage	450 mAh/élément
Décharge	2,0 - 4,2 V/élément Li-Ion, LiPo, LiFePo
Dimensions	180 x 145 x 57 mm
Poids	605 g

Accessoires:

Balancer Adapterboard Universal	15 3043
Cordon pour adaptateur Balancer Universal	15 3044
Capteur de température	15 3056

Contenu du kit:

- Chargeur
- Câble de connexion: Câble d'alimentation 230 V et 12 V (pour batterie de voiture)
- Câble de charge: LiPo Deluxe
- Notice



X50 PEAK BAL DUAL



Caricatore X-Peak 50 Bal Dual

Cod. 15 3062

- Adattatore Dual Power AC/DC 230 V e 12 V
- Balancer al Lito incorporato
- Bilanciamento individuale
- Adatto per vari tipi di pacco batterie al Lito
- Modus di programmazione per vari tipi di pacco batterie
- Sicurezza di carica
- Funzionalità Overload
- Controllo Input
- Limite di capacità
- Limite tempo di carica
- Monitoraggio della ricarica
- Supporta Lito, NiMH, NiCD e PB
- 2 x 5 posizioni di memoria

Dati tecnici:

Input	AC ~ 240 V; 50/60 Hz; 0,45 A; 106 W DC 11,0 - 18,0 V; 5,56 - 9,1 A; 100 W
Output	NiCd, NiMH: 2 x 1 - 15 Li-Ion, LiPo, LiFePo: 2 x 1 - 6 Pb 2 V ~ 20 V
Corrente di carica	max. 2 x 50 W, 0,1 ~ 5,0 A
Corrente di scarica	max. 2 x 5 W, 0,1 ~ 1,0 A
Corrente bilanciatore	300 mAh/Celle
Dimensioni	192 x 146 x 42 mm
Peso	760 g (netto)

Contenuto del kit:

- Caricatore
- DC-cordone XT60
- Cavo di carica: Connettore T-spina, Deans
- Istruzioni

Chargeur X-Peak 50 Bal Dual

Réf. 15 3062

- Adaptateur Dual Power AC/DC intégré 230 V et 12 V
- Équilibreur pour accu Lithium indépendant intégré
- Équilibreur individuel pour la décharge des accus
- Utilisable pour différents types d'accus Lithium
- Mode de sauvegarde rapide pour différents types d'accus
- Sécurité maximale
- Protection renforcée par détection automatique de surtension
- Surveillance du courant en entrée
- Limiteur de capacité
- Limiteur de temps de charge
- Affichage de la capacité de charge
- Supporte les accus Lithium, NiMH, NiCD et accu au plomb
- 2 x 5 emplacements de mémoire

Données techniques:

Input	AC ~ 240 V; 50/60 Hz; 0,45 A; 106 W DC 11,0 - 18,0 V; 5,56 - 9,1 A; 100 W
Output	NiCd, NiMH: 2 x 1 - 15 Li-Ion, LiPo, LiFePo: 2 x 1 - 6 Pb 2 V ~ 20 V
Courant de charge	max. 2 x 50 W, 0,1 ~ 5,0 A
Courant de décharge	max. 2 x 5 W, 0,1 ~ 1,0 A
Courant d'équilibrage	300 mAh/Zelle
Dimensions	192 x 146 x 42 mm
Poids	760 g (Netto)

Contenu du kit:

- Chargeur
- DC-corde XT60
- Câble de charge: Connexion T-fiche contact, Deans
- Notice



Sensore di temperatura
Capteur de température
 Cod. | Réf. 15 3056



Cavo di carica
Câble de charge

Cavo di collegamento
Câble de connexion



Caricatore X-Peak 50 Bal
 Cod. 15 3060

- Adattatore Dual Power AC/DC 230 V e 12 V
- Balancer al Lito incorporato
- Bilanciamento individuale
- Adatto per vari tipi di pacco batterie al Lito
- Modus di programmazione per vari tipi di pacco batterie
- Sicurezza di carica
- Funzionalità Overload
- Controllo Input
- Limite di capacità
- Limite tempo di carica
- Monitoraggio della ricarica
- Supporta Lito, NiMH, NiCD e PB
- 5 posizioni di memoria

Dati tecnici:

Input	AC ~ 240 V; 50/60 Hz; 0,22 A; 53 W DC 11,0 - 18,0 V; 2,8 - 4,6 A; 50 W
Output	Lilon/LiPo/LiFePo: 1 - 6 NiCd/NiMH: 1 - 15 Pb 2V ~ 20 V
Corrente di carica	max. 50 W, 0,1 ~ 5,0 A
Corrente di scarica	max. 5 W, 0,1 ~ 1,0 A
Corrente bilanciatore	300 mAh/Celle
Dimensioni	125 x 135 x 35 mm
Peso	410 g (netto)

Contenuto del kit:

- Caricatore
- Cavo di collegamento: cavo di alimentazione 230 V e 12 V (per batteria dell'auto)
- Cavo di carica: LiPo Deluxe, candele, BEC, JR, Pinze al cocco
- Istruzioni

Chargeur X-Peak 50 Bal
 Réf. 15 3060

- Adaptateur Dual Power AC/DC intégré 230 V et 12 V
- Équilibreur pour accu Lithium indépendant intégré
- Équilibreur individuel pour la décharge des accus
- Utilisable pour différents types d'accus Lithium
- Mode de sauvegarde rapide pour différents types d'accus
- Sécurité maximale
- Protection renforcée pour détection automatique de surtension
- Surveillance du courant en entrée
- Limiteur de capacité
- Limiteur de temps de charge
- Affichage de la capacité de charge
- Supporte les accus Lithium, NiMH, NiCD et accu au plomb
- 5 emplacements de mémoire

Données techniques:

Input	AC ~ 240 V; 50/60 Hz; 0,22 A; 53 W DC 11,0 - 18,0 V; 2,8 - 4,6 A; 50 W
Output	Lilon/LiPo/LiFePo: 1 - 6 NiCd/NiMH: 1 - 15 Pb 2V ~ 20 V
Courant de charge	max. 50 W, 0,1 ~ 5,0 A
Courant de décharge	max. 5 W, 0,1 ~ 1,0 A
Courant d'équilibrage	300 mAh/élément
Dimensions	125 x 135 x 35 mm
Poids	410 g (Netto)

Contenu du kit:

- Chargeur
- Câble de connexion: Câble d'alimentation 230 V et 12 V (pour batterie de voiture)
- Câble de charge: LiPo Deluxe, Soquet à bougie, BEC, JR, pinces crocodiles
- Notice



Sensore di temperatura
Capteur de température
Cod. | Réf. 15 3056



Cavo di carica
Câble de charge

Cavo di collegamento
Câble de connexion



Caricatore X-Peak 80 Bal

Cod. 15 3055

- Adattatore Dual Power AC/DC 230 V e 12 V
- Balancer al Litio incorporato
- Bilanciamento individuale
- Adatto per vari tipi di pacco batterie al Litio
- Modus di programmazione per vari tipi di pacco batterie
- Sicurezza di carica
- Funzionalità Overload
- Controllo Input
- Limite di capacità
- Controllo della temperatura con disinnesto automatico
- Limite di temperatura
- Limite tempo di carica
- Monitoraggio della ricarica
- Supporta Litio, NiMH, NiCD e PB

Dati tecnici:

Input	AC ~ 240 V; 50/60 Hz; 0,36 A; 85 W DC 11,0 - 18,0 V; 4,45 - 7,3 A; 80 W
Output	Lilon/LiPo/LiFePo: 1 - 6 NiCd/NiMH: 1 - 15 Pb 2V ~ 20 V max. 80 W, 0,1 ~ 6,0 A max. 10 W, 0,1 ~ 1,0 A
Corrente di carica	300 mAh/Celle
Corrente di scarica	135 x 145 x 35mm
Corrente bilanciatore	550 g (netto)
Dimensioni	
Peso	

Contenuto del kit:

- Caricatore
- Cavo di collegamento: cavo di alimentazione 230 V e 12 V (per batteria dell'auto)
- Cavo di carica: LiPo Deluxe, candele, BEC, JR, Pinze al cocco
- Istruzioni

Chargeur X-Peak 80 Bal

Réf. 15 3055

- Adaptateur Dual Power AC/DC intégré 230 V et 12 V
- Équilibreur pour accu Lithium indépendant intégré
- Équilibreur individuel pour la décharge des accus
- Utilisable pour différents types d'accus Lithium
- Mode de sauvegarde rapide pour différents types d'accus
- Sécurité maximale
- Protection renforcée pour détection automatique de surtension
- Surveillance du courant en entrée
- Limiteur de capacité
- Système de surveillance de la température avec seuil d'arrêt programmable
- Limiteur de temperature
- Limiteur de temps de charge
- Affichage de la capacité de charge
- Supporte les accus Lithium, NiMH, NiCD et accus au plomb

Données techniques:

Input	AC ~ 240 V; 50/60 Hz; 0,36 A; 85 W DC 11,0 - 18,0 V; 4,45 - 7,3 A; 80 W
Output	Lilon/LiPo/LiFePo: 1 - 6 NiCd/NiMH: 1 - 15 Pb 2V ~ 20 V max. 80 W, 0,1 ~ 6,0 A max. 10 W, 0,1 ~ 1,0 A
Courant de charge	300 mAh/élément
Courant de décharge	135 x 145 x 35mm
Courant d'équilibrage	550 g (Netto)
Dimensions	
Poids	

Contenu du kit:

- Chargeur
- Câble de connexion: Câble d'alimentation 230 V et 12 V (pour batterie de voiture)
- Câble de charge: LiPo Deluxe, Soquet à bougie, BEC, JR, pinces crocodiles,
- Notice

Sensore di temperatura
Capteur de température
Cod. | Réf. 15 3056



X-PEAK 80 BAL PULT



Cavo di carica
Câble de charge

Cavo di collegamento
Câble de connexion

Caricatore X-Peak 80 Bal Pult Edition

Cod. 15 3058

- Adattatore Dual Power AC/DC 230 V e 12 V
- Balancer al Lito incorporato
- Bilanciamento individuale
- Adatto per vari tipi di pacco batterie al Lito
- Modus di programmazione per vari tipi di pacco batterie
- Sicurezza di carica
- Funzionalità Overload
- Controllo Input
- Limite di capacità
- Limite tempo di carica
- Monitoraggio della ricarica
- Supporta Lito, NiMH, NiCd e Pb
- 5 posizioni di memoria
- Compartimento per cavo

Dati tecnici:

Input	AC ~ 240 V; 50/60 Hz; 0,36 A; 85 W DC 11,0 - 18,0 V; 4,45 - 7,3 A; 80 W
Output	Lilon/LiPo/LiFePo: 1 - 6 NiCd/NiMH: 1 - 15 Pb 2V ~ 20 V
Corrente di carica	max. 80 W, 0,1 ~ 6,0 A
Corrente di scarica	max. 5 W, 0,1 ~ 2,0 A
Corrente bilanciatore	300 mAh/Celle
Dimensioni	135 x 111 x 115 mm
Peso	768 g (netto)

Contenuto del kit:

- Caricatore
- Cavo di collegamento: cavo di alimentazione 230 V e 12 V (per batteria dell'auto)
- Cavo di carica: LiPo Deluxe, candele, BEC, JR, Pinze al coccod, Scheda bilanciatore
- Istruzioni

Chargeur X-Peak 80 Bal Pult Edition

Réf. 15 3058

- Adaptateur Dual Power AC/DC intégré 230 V et 12 V
- Équilibreur pour accu Lithium indépendant intégré
- Équilibreur individuel pour la décharge des accus
- Utilisable pour différents types d'accus Lithium
- Mode de sauvegarde rapide pour différents types d'accus
- Sécurité maximale
- Protection renforcée pour détection automatique de surtension
- Surveillance du courant en entrée
- Limiteur de capacité
- Limiteur de temps de charge
- Affichage de la capacité de charge
- Supporte les accus Lithium, NiMH, NiCd et accu au plomb
- 5 emplacements de mémoire
- Compartiment de câbles

Données techniques:

Input	AC ~ 240 V; 50/60 Hz; 0,36 A; 85 W DC 11,0 - 18,0 V; 4,45 - 7,3 A; 80 W
Output	Lilon/LiPo/LiFePo: 1 - 6 NiCd/NiMH: 1 - 15 Pb 2V ~ 20 V
Courant de charge	max. 80 W, 0,1 ~ 6,0 A
Courant de décharge	max. 5 W, 0,1 ~ 2,0 A
Courant d'équilibrage	300 mAh/élément
Dimensions	135 x 111 x 115 mm
Poids	768 g (Netto)

Contenu du kit:

- Chargeur
- Câble de connexion: Câble d'alimentation 230 V et 12 V (pour batterie de voiture)
- Câble de charge: LiPo Deluxe, Soquet à bougie, BEC, JR, pinces crocodiles, Conseil équilibreur
- Notice





100 PEAK TOUCH DUAL USB

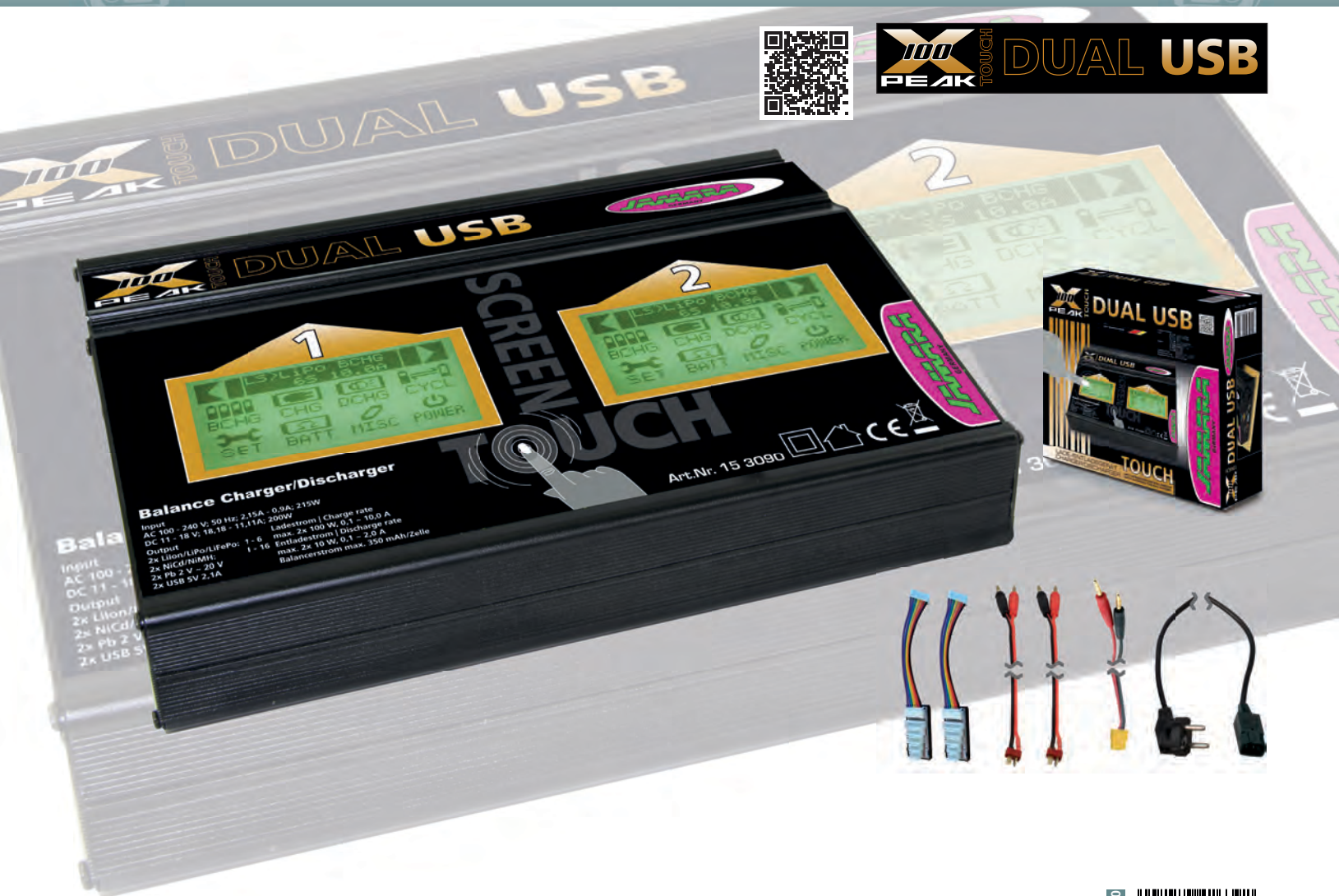

Caricatore X-Peak 100 Touch Dual USB

Cod. 15 3090

- Facile utilizzo tramite touch-screen • Adattatore Dual Power AC/DC 230 V e 12 V
- Balancer al Litio incorporato • Equilibratore individuale per la scarica della batteria
- Adatto per vari tipi di pacco batterie al Litio • Sicurezza di carica
- Funzionalità Overload • Controllo Input • Limite di capacità
- Controllo della temperatura con disinnesco automatico
- Limite di temperatura • Limite tempo di carica • Monitoraggio della ricarica
- Supporta Litio, NiMH, NiCD e PB

Nuove funzioni speciali:

- Stato di carica tramite visualizzazione grafica per ogni cella singola
- Controllo della resistenza interna di ogni singola cella al litio
- 2 x Servo-tester
- 2 x 18 Memorie, individualmente configurabili
- Slot di carica per prese USB. Per esempio per macchine fotografiche, cellulari, etc.
- Ricarica simultanea, per USB e ricarica e principale
- 2 x Output alimentazione regolabile 1 - 28 V
- Carica pacchi batterie di ogni tecnologia attuale sul mercato, incluso la nuova generazione HV-LiPo con una carica di 4,25 V

Dati tecnici:

Input	AC 100 - 240 V; 50 Hz; 2,15 A - 0,9 A; 215 W DC 11 - 18 V; 18,18 - 11,11 A; 200 W
Output	2 x Lilon/LiPo/LiFePo: 1 - 6 2 x NiCd/NiMH: 1 - 16 2 x Pb 2 V ~ 20 V 2 x USB 5 V 2,1 A
Corrente di carica	mass. 2 x 100 W, 0,1 ~ 10,0 A
Corrente di scarica	mass. 2 x 10 W, 0,1 ~ 2,0 A
Corrente bilanciatore	mass. 350 mAh/Celle
Dimensioni	225 x 170 x 66 mm
Peso	1570 g

Accessori:

Balancer Adapterboard Universal	15 3043
Cavo adattatore Balancer Universal	15 3044
Sensore di temperatura	15 3056

Contenuto del kit:

- Caricatore
- Cavo di collegamento: cavo di alimentazione 230 V e 12 V (per batteria dell'auto)
- 2 x Cavo di carica: LiPo Deluxe • 2 x Cavo di bilanciamento • Istruzioni

Chargeur X-Peak 100 Touch Dual USB

Réf. 15 3090

- Facile à utiliser l'écran tactile • Adaptateur Dual Power AC/DC intégré 230 V et 12 V
- Équilibrer pour accu Lithium indépendant intégré • Équilibrer individuel pour la décharge des accus • Utilisable pour différents types d'accus Lithium • Sécurité max.
- Protection renforcée pour détection automatique de surtension
- Surveillance du courant en entrée • Limiteur de capacité
- Système de surveillance de la température avec seuil d'arrêt programmable
- Limiteur de température • Limiteur de temps de charge • Affichage de la capacité de charge • Supporte les accus Lithium, NiMH, NiCD et accus au plomb

Nouvelles Fonctions Spéciales:

- Indication graphique du niveau de remplissage de chaque cellule
- Mesure de la résistance d'anode en courant alternatif de chaque cellule par des accus lithium • 2 x Servo-tester • 2 x 18 cases mémoires config. individuellement
- Connexion de chargement USB avec moniteur; pour le chargement des caméras, Smartphones, etc. • Chargement simultané à la connexion de chargement USB et la connexion de chargement principale
- 2 x Fonction du bloc d'alimentation: Sortie réglable de 1 - 28 V
- Charge les accus de toute sorte de technologie actuelle ainsi que la plus récente génération HV-LiPo avec une tension de sortie de 4,25 V

Données techniques:

Input	AC 100 - 240 V; 50 Hz; 2,15 A - 0,9 A; 215 W DC 11 - 18 V; 18,18 - 11,11 A; 200 W
Output	2 x Lilon/LiPo/LiFePo: 1 - 6 2 x NiCd/NiMH: 1 - 16 2 x Pb 2 V ~ 20 V 2 x USB 5 V 2,1 A
Courant de charge	max. 2 x 100 W, 0,1 ~ 10,0 A
Courant de décharge	max. 2 x 10 W, 0,1 ~ 2,0 A
Courant d'équilibrage	max. 350 mAh/élément
Dimensions	225 x 170 x 66 mm
Poids	1570 g

Accessoires:

Balancer Adapterboard Universal	15 3043
Cordon pour adaptateur Balancer Universal	15 3044
Captur de température	15 3056

Contenu du kit:

- Chargeur • Câble de connexion: Câble d'alimentation 230 V et 12 V (pour batterie de voiture) • 2 x Câble de charge: LiPo Deluxe • 2 x Câble d'équilibrage • Notice





Caricatore | Chargeur 2S incl. Balancer
Cod. | Réf. 15 0005

Dati tecnici | Données techniques:

Tensione d'entrata Tension d'entrée	DC 10 V
Tipo batteria/Celle Type d'accu/Éléments	2 Li-Ion, LiPo
Corrente di carica Courant de charge	0,8 A

Contenuto del kit | Contenu du kit:

- Balancer
- Alimentatore | Chargeur AC 240 V a | à DC 10 V
- Istruzioni | Notice

Caricatore | Chargeur LiPo 3S incl. Balancer
Cod. | Réf. 15 0006

Dati tecnici | Données techniques:

Tensione d'entrata Tension d'entrée	DC 15 V
Tipo batteria/Celle Type d'accu/Éléments	3 Li-Ion, LiPo
Corrente di carica Courant de charge	0,8 A

Contenuto del kit | Contenu du kit:

- Balancer
- Alimentatore | Chargeur AC 240 V a | à DC 15 V
- Istruzioni | Notice



Caricatore | Chargeur USB
Cod. | Réf. 17 9948

Adattatore di ricarica | Adaptateur de charge 230 V

Dati tecnici | Données techniques:

Tensione entrata Tension d'entrée	110 - 240 V
Frequenza Fréquence du secteur	50/60 Hz
Tensione uscita Tension de sortie	5 V 500 mA



Caricatore | Chargeur LiPo 2S con balancer integrato | avec équilibriseur intégré
Cod. | Réf. 03 7194

Dati tecnici | Données techniques:

Tensione entrata Tension d'entrée	110 - 240 V
Frequenza Fréquence du secteur	50/60 Hz
Tensione uscita Tension de sortie	8,4 V 850 mA

JST-XH, (Jamara new) , Asia, Polypower, Align, Topmodel, E-Flight



Caricatore „Charge Cell“

Cod. 15 3080 Caricatore

Caratteristiche (15 3080, 15 3084, 15 3085)

- Per caricare batterie ricaricabile AA, AAA, NiMH
- E possibile caricare solo 2 oppure 4 pile ricaricabile contemporaneamente del stesso tipo e/o capacità
- Interruttore automatico

Dati tecnici (15 3080, 15 3084, 15 3085)

Input: 100 - 240V AC 50/60 Hz 80 mA
Output: 2,4 V DC 200 mA x 2, 1 W

Contenuto del kit

- Caricatore

Chargeur „Charge Cell“

Réf. 15 3080 Chargeur

Caractéristiques (15 3080, 15 3084, 15 3085)

- Pour charger des piles rechargeables AA, AAA et NiMH rechargeables
- Chargez toujours 2 ou 4 batteries de la même taille, de la même capacité et du même niveau de charge.
- Interrupteur automatique

Données techniques (15 3080, 15 3084, 15 3085)

Input: 100 - 240V AC 50/60 Hz 80 mA
Output: 2,4 V DC 200 mA x 2, 1 W

Contenu du kit

- Chargeur



Caricatore „Charge Cell“

Cod. 15 3084 Caricatore incl. 4 x AA 1,2 V

Contenuto del kit

- Caricatore
- 4 x Batterie ricaricabile NiMH 1,2 V 2700 mAh

Chargeur „Charge Cell“

Réf. 15 3084 Chargeur incl. 4 x AA 1,2 V

Contenu du kit

- Chargeur
- 4 x Accus rechargeables NiMH 1,2 V 2700 mAh



Caricatore „Charge Cell“

Cod. 15 3085 Caricatore incl. 6 x AA 1,2 V

Contenuto del kit

- Caricatore
- 6 x Batterie ricaricabile NiMH 1,2 V 2700 mAh

Chargeur „Charge Cell“

Réf. 15 3085 Chargeur incl. 6 x AA 1,2 V

Contenu du kit

- Chargeur
- 6 x Accus rechargeables NiMH 1,2 V 2700 mAh



Alimentatore | Chargeur

Cod. | Réf. 15 1322

13,8 V, 20 A, stabilizzato | stabilisé

Dati tecnici | Données techniques:

Tensione entrata Tension d'entrée	220 - 240 V
Frequenza Fréquence du secteur	50 Hz
Tensione uscita Tension de sortie	13,8 V
Variazione tensione Stabilisation de tension	+/- 5 %
Corrente uscita Courant de sortie	0 - 20 A
Temperatura Température	0 - 40° C
Misure Dimensions	~ 190 x 76 x 168 mm



Piastra di collegamento per equilibratore Universale Circuit de connexion pour equilibrateurs Universal

Cod. | Réf. 15 3043

Indifferente dal spinotto balancer sulla vostra batteria LiPo, con il Balancer Adapterboard Universal ha con se sempre il spinotto adatto.

Quelle que soit équilibrer sur votre batterie LiPo, avec le conseil Adaptateur universel Balancer, vous avez toujours la bonne fiche.

Entrata (Tipo Balancer) | Entrée (Type Balancer):
JST-EH, PQ, JST-XH, TP, Posizione per saldare

Uscita (Tipo Balancer) | Sortie (Type Balancer):
JST-EH, PQ, JST-XH, TP

TP, Flightpower, Multiplex

JST-XH, (JAMARA new), Asia, Polypower, Align, Topmodel, E-Flight

PQ, Polyquest, Hyperion, E-Tec

JST-EHR, (JAMARA alt), Robbe, Graupner, Kokam, Emcotec, Lipolice, Lipomex, AHA, Redpower, LipoSun, X-Cell

Collegamento al caricatore con cavo 15 3044 (X-Peak 50 80 et de nombreuses autres marques) o tramite saldatura. | Raccordement au chargeur avec câble 15 3044 (X-Peak 50 & 80 e molte altre marche) ou par soudure.

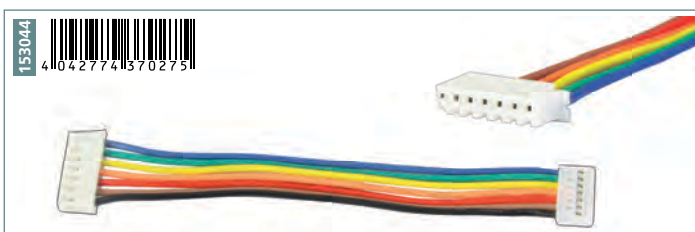

Cava adattatore per piastra Universale Balancer Cordon pour adaptateur Balancer Universal

Cod. | Réf. 15 3044

Per il collegamento alla piastra universale (15 3043), adatto per: X-Peak 80 Bal (15 3055), X-Peak 50 Bal (15 3060) e altri caricatori.

Pour connecter nos Balancer Universal (15 3043) sur notre chargeur X-Peak 80 Bal (15 3055) et X-Peak 50 Bal (15 3060) Concerne aussi de nombreuses autres marques.

Cavo Adattatore | Câble Adapteur JST-XH/JST-EHR

Cod. | Réf. 09 8113 35

Cod. | Réf. 09 8116 65



3 volte più veloce caricabili charge 3 fois plus vite

Batteria | Accu LiPo Star Turbo 25 C - 50 C Burst

Con JST-XH Balancer Spinotto e adattatore JST-EH

Avec JST-XH fiche Balancer + fiche d'adaptateur JST-EH

Cod.	Réf.	A	(mm)	Peso	Poids
14 1363	800 mAh 2 N 7,4 V	2,4	~ 74 x 27 x 13,5	~ 48 g	
14 1364	800 mAh 3 N 11,1 V	2,4	~ 74 x 27 x 19,5	~ 69 g	
14 1365	1300 mAh 2 N 7,4 V	3,9	~ 70 x 36,5 x 17,5	~ 85 g	
14 1366	1300 mAh 3 N 11,1 V	3,9	~ 70 x 36 x 26,5	~ 125 g	
14 1367	1800 mAh 2 N 7,4 V	5,4	~ 106 x 36 x 13	~ 90 g	
14 1369	2200 mAh 2 N 7,4 V	6,6	~ 106 x 36 x 16	~ 117 g	
14 1370	2200 mAh 3 N 11,1 V	6,6	~ 106 x 36 x 24	~ 175 g	
14 1371	2500 mAh 2 N 7,4 V	7,5	~ 106 x 36 x 18,5	~ 136 g	
14 1372	2500 mAh 3 N 11,1 V	7,5	~ 106 x 36 x 26,5	~ 200 g	

Misure dei Racing-Pack

(come tutti i pacchi batteria da 6 CelleNiMh, NiCd Racing Packs)

Grand Pack Racing

(grandeur exacte correspondant au pack Racing 6 éléments)

Pacco batterie LiPo-Racing

Pack d'accu LiPo-Racing

Cod. | Réf. 14 1390

Cod. | Réf. 14 1391 Tam spina | fiche

7,4 V 5000 mAh 2 N 30 C, 60 Burst

con hardcase arrotondata
avec corps et bords ronds

- Ricambio per 6 celle NiMh
- Con spina balancer
- Uscita cavi parte superiore

- Alternative pour les 6 éléments NiMh
- Avec prise d'équilibrage
- Sortie de câble sur la partie frontale

~ 134 x 45,8 x 23,5 mm, 225 - 228 g



Batteria | Accu MicroStar Lipo 3,7 V 160 mAh 25 C

Cod. | Réf. 14 0160

adatto per modelli Micro per esempio Wave 00 5220
convient pour modèles Micro par exemple Wave 00 5220

Dimensioni | Dimensions 39 x 11 x 7 mm
Peso | Poids 4,4 g

Batteria | Accu MicroStar Lipo

Cod. | Réf. 14 0165

3,7 V 600 mAh 15C

Dimensioni | Dimensions 58 x 17 x 5 mm
Peso | Poids 13 g



Batteria | Accu SUN-Power 2000

Cod. | Réf. 14 0058 Spina | Fiche mâle Tam

Cod. | Réf. 14 0142 Presa | Femelle T

7,2 V 6 N 2000 mAh NiMh



Batteria al piombo | Accu au plomb

Cod. | Réf. 40 4773

6 V 4 Ah
Dimensioni | Dimensions: 70 x 46 x 100 mm
per | pour: E-Trike

Cod. | Réf. 40 4639
12 V 7 Ah
Dimensioni | Dimensions: 148 x 61 x 94 mm
per | pour: Quad



Batteria al piombo | Accu au plomb

Cod. | Réf. 40 4620

6 V 7 Ah

Dimensioni | Dimensions: 150 x 35 x 91 mm
per | pour: Macchina | Voiture Ride On

ALKALINE SuperCELL



Pile Mignon Alcaline Super Cell AA 1,5 V 2300 mAh
Pile Mignon Alcaline Super Cell AA 1,5 V 2300 mAh
 Cod. | Réf. 14 0266 4 pezzi/pièces, Blister

Cartone | Carton: 12 pezzi/pièces



Pile Mignon Alcaline Super Cell AA 1,5 V 2300 mAh
Pile Mignon Alcaline Super Cell AA 1,5 V 2300 mAh
 Cod. | Réf. 14 0267 4 pezzi/pièces

Cartone | Carton: 12 pezzi/pièces



Pile Mignon Alcaline Super Cell AA 1,5 V 2300 mAh
Pile Mignon Alcaline Super Cell AA 1,5 V 2300 mAh
 Cod. | Réf. 14 0265 5 pezzi/pièces

Cartone | Carton: 10 pezzi/pièces



Pile Mignon Alcaline Super Cell AA 1,5 V 2300 mAh
Pile Mignon Alcaline Super Cell AA 1,5 V 2300 mAh
 Cod. | Réf. 14 0268 6 pezzi/pièces

Cartone | Carton: 8 pezzi/pièces



Pile Mignon Alcaline Super Cell AA 1,5 V 2300 mAh
Pile Mignon Alcaline Super Cell AA 1,5 V 2300 mAh
 Cod. | Réf. 14 0264 3 pezzi | pièces

Cartone | Carton: 16 pezzi/pièces



Pile Mignon Alcaline Super Cell AA 1,5 V 2300 mAh
Pile Mignon Alcaline Super Cell AA 1,5 V 2300 mAh
 Cod. | Réf. 14 0269 1 pezzo | pièce

Cartone | Carton: 48 pezzi/pièces



Pile Micro Super Cell AAA 1,5 V 1000 mAh
Pile Micro Super Cell AAA 1,5 V 1000 mAh
 Cod. | Réf. 14 0280 4 pezzi/pièces Cartone | Carton: 12 pezzi/pièces
 Cod. | Réf. 14 0281 2 pezzi/pièces

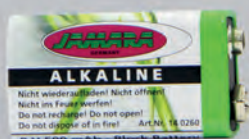

Batteria Super Cell 9 V 500 mAh Alkaline
Accu Super Cell 9 V 500 mAh Alkaline
 Cod. | Réf. 14 0260

Cartone | Carton: 20 pezzi/pièces
 Batteria Alcaline di alta qualità con capacità superiore.
 Éléments alcalins qui ne coulent pas et possédant une densité énergétique élevée.

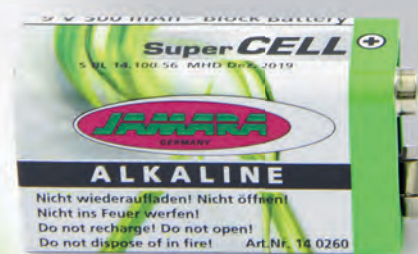

Batteria | Accu Mignon 3000
 Cod. | Réf. 14 1016 1 pezzo | pièce
 Cod. | Réf. 14 1017 4 pezzi | pièces

1,2 V 2700 mAh NiMH



Accu Master 7 Bal
Cod. | Réf. 06 6045

Highlights:

- Tester di batterie per | Testeur de batterie pour 4 - 7 NiCd, NiMH
- Tester di batterie per | Testeur de batterie pour 2 - 7 Li-Ion, LiFe LiPo
- Rilevamento di tipo di batteria in modo auton. | Reconnaît tout de suite le type d'accu
- Ampio display LCD con 3 righe | Grand écran LCD à 3 lignes
- Nessuna necessità di alimentazione esterna | Pas besoin d'alimentation externe
- Bilanciatore LiPo | Fonction Li balancer • Funzione Bilanciatore | Fonction Balancer
- Funzione di scarico | Fonction de décharge • Servotester | Servotester
- Misura della resistenza interna | Mesure de la résistance interne
- Suono di allarme in caso di sottotensione | Signal sonore en cas de sous-tension

Dati tecnici:

Tipo di batterie/celle	4 - 7 NiCd, NiMH 2 - 7 Li-Ion, LiPo LiFe
Summer	magnetico
Display	<ul style="list-style-type: none"> • Tensione totale di batterie NiCd e NiMH • Singola tensione solo di batterie al litio • Mass. e più bassa tensione di cella solo per batterie al litio • Massima e minima differenza di tensione tra tensione di celle più bassa e tensione di celle più alta. • Capacità totale / singola delle celle 0 - 99%
Dimensioni	82 x 49 x 13 mm
Peso	40,8 g

Données techniques:

Type de batterie/piles	4 - 7 NiCd, Ni 2 - 7 Li-Ion, LiPo LiFe
Avertisseur	magnétique
Affichage	<ul style="list-style-type: none"> • Tension totale des accus NiCd et NiMH • Tension simple seulement avec des piles au Lithium • Tension haute ou basse seulement chez les accus au Lithi.
• Maximum et minimum de différence de tension entre la tension de pile la plus basse et la tension le pile la plus haute	• La capacité totale de la pile 0 - 99%
Dimensions	82 x 49 x 13 mm
Poids	40,8 g

Contenuto del kit | Contenu du kit:

- Accu Master 7 Bal
- Istruzioni | Notice



LiPo Save Audio LED
Cod. | Réf. 08 1805

Dati tecnici | Données techniques:

per batteria LiPo fino a 4 celle | pour des accus Lipo jusqu'à 4 éléments

Celle Nombre d'éléments	2S - 4S LiPo
Voltaggio critico Tension de seuil d'alerte pour des accus LiPo	3,0 ~ 3,7 V per batteria
Tempo di ritardo per avviso Délais d'attente avant alarme	0 sek., 0,5 sek., 1 sek., 1,5 sek., 2 sek., 2,5 sek., 3 sek., 3,5 sek.
Durata avviso Durée de l'alarme	1 sek., 2 sek., 3 sek., 4 sek., 5 sek., 10 sek., 15 sek., 20 sek.
Tolleranza Tolérance de mesure	-10 mV / +10 mV
Spaziatura Pas entre contact	2,54 mm
Misure Dimensions	33 x 33 x 10 mm
Peso Poids	10 g
Segnale LED LED d'alarme	11000 mCd, 2 V, 20 mA
Segnale acustico Signal sonore d'alarme	95 dB, 12 V, 25 mA
Cavo Alarme Câble d'alim. de l'alarme	300 mm
Cavo LED Câble de branchem. de la LED	300 mm



LiPo Guard - Borsa ignifuga
LiPo Guard - Boîtier pour accu
Cod. | Réf. 14 1360 ~ 230 x 180 mm
Cod. | Réf. 14 1430 ~ 300 x 230 mm

Protegge contro danni da fiammate durante la carica delle LiPo, LiFePo e altri accumulatori.
Protège contre les dommages par inflammation lors de la charge des accus LiPo, LiFePo et autres accus.

Borsa ignifuga per elettronica
Sacoche électronique de protection contre les incendies
Cod. | Réf. 14 1431 ~ 460 x 330 mm



Monitor di tensione Audio Deluxe
Afficheur de tension Audio Deluxe
Cod. | Réf. 17 0137

Per accumulatori litio (LiPo, Li-Ion, Li-Fe etc.) per 1 - 8S.
Pour accus au lithium (LiPo, Li-Ion, Li-Fe etc.) pour 1 - 8S.

Dati tecnici | Données techniques:

Misure Dimensions mm	~ 41 x 24 x 11
Peso Poids	~ 9 g
Precisione misura Précision mesure	± 0,01 V
Misura tensione Tension mesure	0,5 V - 4,5V



LiPo RX-Regulator 5V/6V
Cod. | Réf. 08 1852



Cod. Réf.		Peso g Poids g	Dimensioni mm Dimensions mm	Intensione nominale Tension nominale	Coppia kg Couple kg	Velocita di rotazione Vitesse de déplacement	Squadretta Bras de comman.
1. 07 4414	Servo High End Indoor 5g	~ 5	~ 22,9 x 11,4 x 22	3 - 6 V	0,8	0,10 Sec./60°	-
2. 03 3212	Servo High End Micro	~ 9	~ 22,8 x 12 x 26,6	4,8 - 6 V	1,6	0,12 Sec./60°	-
3. 07 4420	Servo High End 929 HMG	~ 13,6	~ 22,5 x 11,5 x 24,6	4,8 - 6 V	2	0,11 Sec./60°	-
4. 03 3215	Servo Q7 Standart	~ 39,2	~ 40,3 x 20,3 x 38	4,8 - 6 V	7	0,14 Sec./60°	25 T Futaba
5. 07 4416	Servo High End 9712 MG	~ 48	~ 40,5 x 20 x 38,5	3,6 - 6 V	9,7	0,12 Sec./60°	25 T Futaba
6. 07 4430	Servo AQUA7 MG	~ 54,7	~ 40,5 x 20 x 39,3	5 - 6 V	6 (5 V) 7 (6 V)	0,14 Sec./60° (5 V) 0,12 Sec./60° (6 V)	

Cod. Réf.	Digitale Digital	Cuscinetti Roulement à billes	Trasmissione Transmission	Coreless	High Voltage	Aereo Avion	Elicottero Hélicoptère	Macchina Voitures	Barca Bateaux
1. 07 4414	-	-	Plastica Plastique	-	-	√	-	-	-
2. 03 3212	-	-	Plastica Plastique	-	-	√	√	-	-
3. 07 4420	√	√	Metallo Métal	-	-	√	√	-	-
4. 03 3215	-	√	Plastica Plastique	√	-	√	-	√	√
5. 07 4416	-	√	Metallo Métal	-	-	√	-	√	√
6. 07 4430	-	√	Metallo Métal	-	-	√	-	√	√



Squadretta, lungo
Bras de commande alu, long
Cod. | Réf. 07 9870
Futaba/TT/ACE, 25 T

Squadretta, corto
Bras de commande alu, court
Cod. | Réf. 07 9875
Futaba/TT/ACE, 25 T

Cod. | Réf. 07 9871
JR/Sanwa, 23 T

Cod. | Réf. 07 9876
JR/Sanwa, 23 T

Lunghezza | Longueur: 45 mm



Servo tester | Testeur de servo CCPM Mini
Cod. | Réf. 09 0030

Dati tecnici | Données techniques:

Tensione | Tension 4,8 - 7,4 V
Dimensioni | Dim. 48 x 42 x 17 mm
Peso | Poids 31,5 g
Modo | Mode Manuale, Neutrale, Automatico (Raggi cristalli)
Manuel, position neutre, Automatique (essuie glace)
Uscite | Sorties Fino a 3 Servi o Regolatori
Pour une utilisation jusqu'à 3 servos ou variateurs

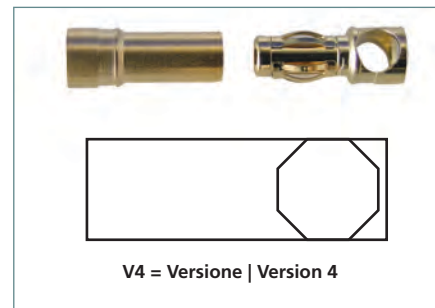
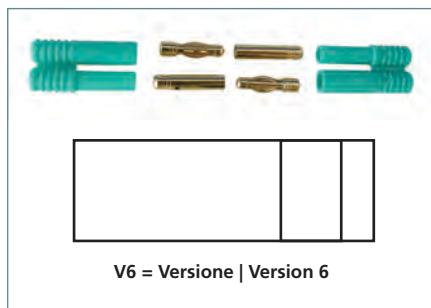
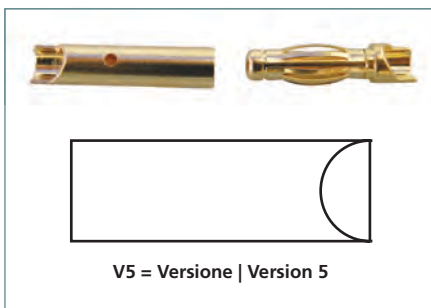

Contatti dorati | Contacts dorés

Cod. Réf.	Contatti dorati Contacts dorés	2 mm	2 paio paire	con protezione contatto avec protection de coutant	Versione Version
09 5640	Contatti dorati Contacts dorés	2 mm	2 paio paire	con protezione contatto avec protection de coutant	V6
09 5645	Contatti dorati Contacts dorés	3,5 mm	1 paio paire	per protezione contatto pour protection de coutant	V4
09 5638	Contatti dorati Contacts dorés	4 mm	1 paio paire		V5
09 5626	Contatti dorati Contacts dorés	4 mm	2 paio paire		V6
09 5666	Contatti dorati Contacts dorés	4 mm spina fiche	1 pezzo pièce		V5
09 5670	Contatti dorati Contacts dorés	6 mm	1 paio paire		V5

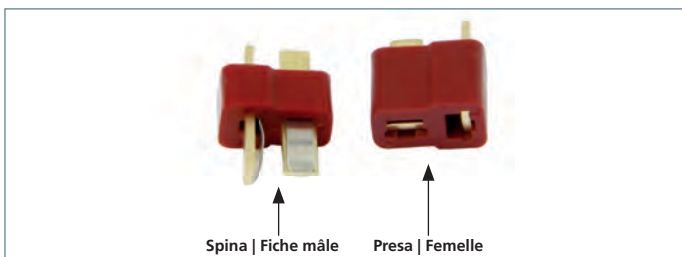

**Connettori
Fiche mâle haute intensité**
Cod. | Réf. 09 0092 rosso/rouge

1 presa + spina
1 fiche mâle + 1 femelle

**Presa LiPo
Fiche femelle LiPo**
Cod. | Réf. 09 0088

**Spina LiPo
Fiche mâle LiPo**
Cod. | Réf. 09 0089

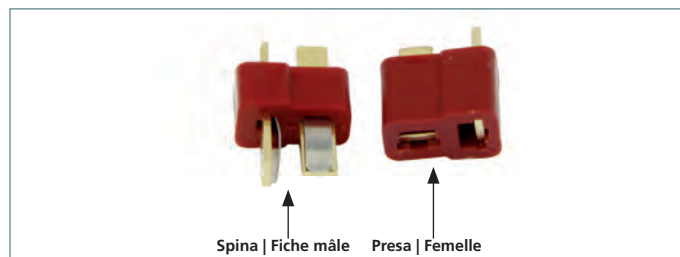

Presa | Femelle LiPo Grip
Cod. | Réf. 09 0110

Spina | Fiche mâle
Cod. | Réf. 09 0111

Presa/Spina | Femelle/Fiche femelle Lipo Grip
Cod. | Réf. 09 0112

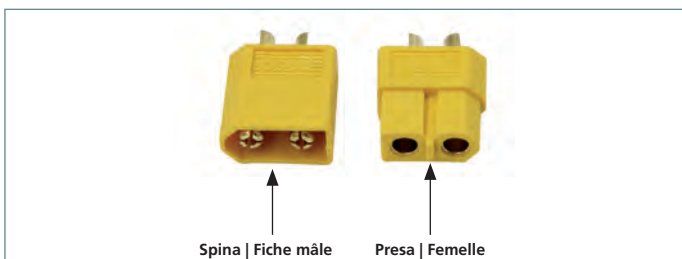

**Connettore alta corrente XT 60
Fiche mâle haute intensité XT 60**
Cod. | Réf. 09 0115

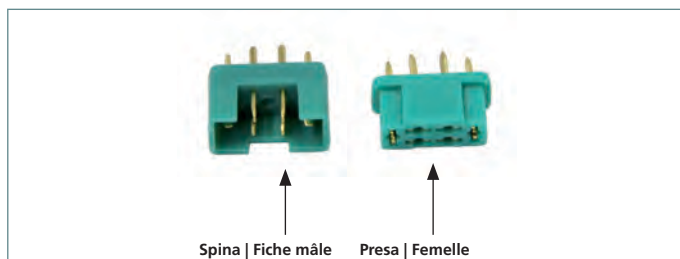

**Connettori MPX
Fiche mâle haute intensité MPX**
Cod. | Réf. 09 0098

spina/fiche mâle

**Connettori per forte corrente
MPX
Fiche mâle haute intensité MPX**
Cod. | Réf. 09 0097

presa/femelle



**Presa BEC
Cordon femelle BEC**
Cod. | Réf. 09 1104 0,14 mm x ~ 190 mm
Cod. | Réf. 09 1116 0,25 mm x ~ 90 mm
Cod. | Réf. 09 1113 0,25 mm x ~ 190 mm
Cod. | Réf. 09 1111 0,34 mm x ~ 120 mm



**Spina BEC
Cordon mâle BEC**
Cod. | Réf. 09 1109 0,14 mm x ~ 190 mm
Cod. | Réf. 09 1110 0,25 mm x ~ 90 mm
Cod. | Réf. 09 1105 0,25 mm x ~ 190 mm
Cod. | Réf. 09 1118 0,34 mm x ~ 120 mm

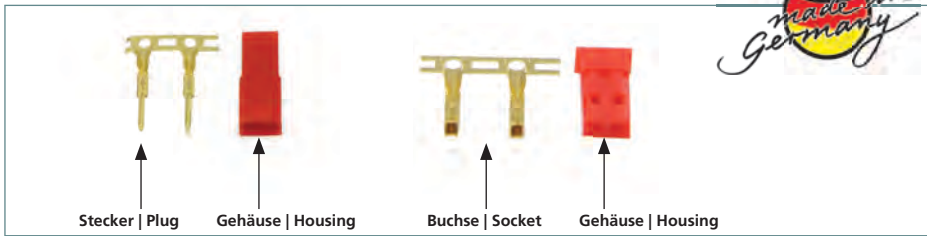

Stecker | Plug

Gehäuse | Housing

Buchse | Socket

Gehäuse | Housing

Spina per servo kit
Fiche mâle à souder
Cod. | Réf. 09 1107

Presca per servo kit
Fiche femelle à souder
Cod. | Réf. 09 1108

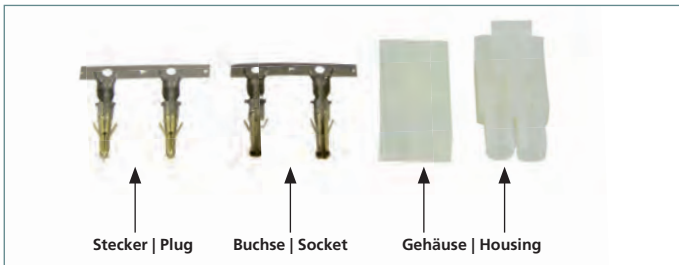

Stecker | Plug

Buchse | Socket

Gehäuse | Housing

Tam-Collegamenti

Ensemble de connecteurs

Cod. Réf. 33 1002	presa femelle	10 pezzi pièces
Cod. Réf. 33 1003	spina fiche mâle	10 pezzi pièces
Cod. Réf. 33 1004	presa femelle	100 pezzi pièces
Cod. Réf. 33 1005	spina fiche mâle	100 pezzi pièces
Cod. Réf. 33 1026	presa femelle	1 pezzo pièce
Cod. Réf. 33 1025	spina fiche mâle	1 pezzo pièce

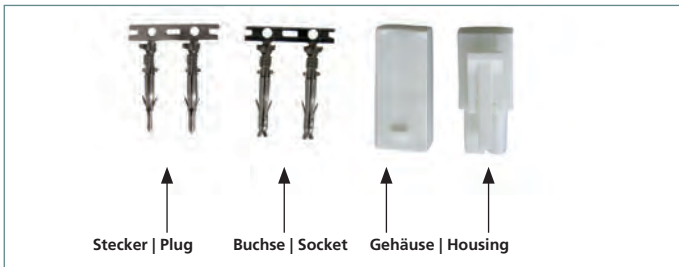

Stecker | Plug

Buchse | Socket

Gehäuse | Housing

Tam-Collegamenti Mini

Ensemble de connecteurs Mini

Cod. Réf. 33 1006	1 x presa/femelle 1x spina/fiche mâle	
Cod. Réf. 33 1007	presa/femelle	10 pezzi/pièces
Cod. Réf. 33 1009	presa/femelle	100 pezzi/pièces
Cod. Réf. 33 1008	spina/fiche mâle	10 pezzi/pièces
Cod. Réf. 33 1010	spina/fiche mâle	100 pezzi/pièces

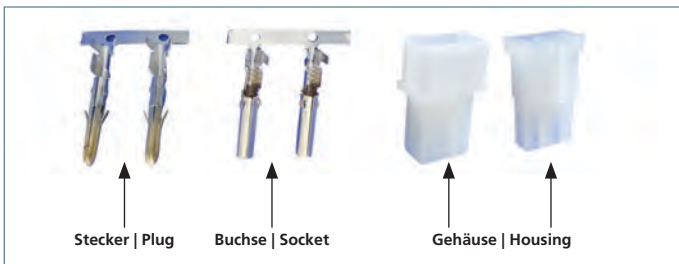

Stecker | Plug

Buchse | Socket

Gehäuse | Housing

Spina/Presca AMP

Fiche mâle/femelle AMP

Cod. Réf. 33 0920	AMP presa/femelle	10 pezzi/pièces
Cod. Réf. 33 0921	AMP spina/fiche mâle	10 pezzi/pièces
Cod. Réf. 33 0922	AMP presa/femelle	100 pezzi/pièces
Cod. Réf. 33 0924	AMP presa/femelle	10 pezzi/pièces
Cod. Réf. 33 0925	AMP spina/fiche mâle	10 pezzi/pièces
Cod. Réf. 33 0926	AMP presa/femelle	100 pezzi/pièces
Cod. Réf. 33 0944	AMP 1 x spina/fiche mâle 1 x presa/femelle	
Cod. Réf. 33 0945	AMP 1 x spina/fiche mâle 1 x presa/femelle	
Cod. Réf. 33 0927	AMP spina/fiche mâle	100 pezzi/pièces



Cavo servo JR piatto, dorate
Cordon servo JR plat

Cod. | Réf. 09 8163 Ø mm 0,14, L mm ~ 100
Cod. | Réf. 09 8203 Ø mm 0,14 L mm ~ 280



Kit spina d'oro | Fiche mâle dorée

Cod. | Réf. 09 8353 1 pz. | pcs. JR
Cod. | Réf. 09 8354 1 pz. | pcs. Futaba
Cod. | Réf. 09 8355 3 pz. | pcs. Futaba
Cod. | Réf. 09 8356 3 pz. | pcs. JR
Cod. | Réf. 09 8358 100 pz. | pcs. JR



Kit presa | Fiche femelle

Cod. | Réf. 09 8323 JR Standard 1 pz. | pcs.



Kit presa d'oro | Fiche femelle dorée

Cod. | Réf. 09 8313 1 pz. | pcs. JR
Cod. | Réf. 09 8333 100 pz. | pcs. JR



Toys - Cavo di collegamento maschio

Toys - Câble de connexion mâle
Cod. | Réf. 33 2014 1,5 mm² silicone 50 mm



Toys - Cavo di collegamento femminile

Toys - Câble de connexion femelle
Cod. | Réf. 33 2013 1,5 mm² silicone 50 mm

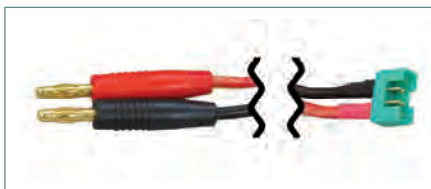

Cavo di ricarica MPX Deluxe
Cordon de charge MPX Deluxe
Cod. | Réf. 33 2057

L. ~ 340 mm, AWG 14

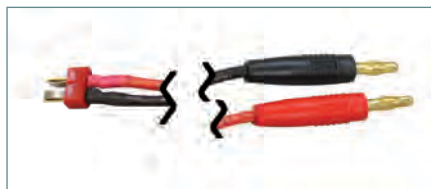

Cavo di ricarica Lipo Deluxe
Cordon de charge Lipo Deluxe
Cod. | Réf. 33 2058

L. ~ 340 mm, AWG 14

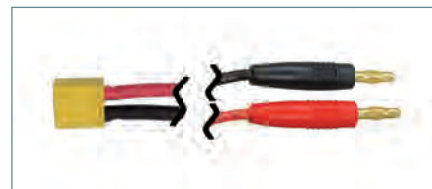

Cavo di ricarica XT60
Câble de charge XT60
Cod. | Réf. 33 2059

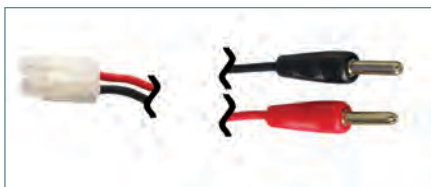

Tam cavo di ricarica
Cordon de charge Tam
Cod. | Réf. 33 2051 Cavo caricatore | cordon

L. ~ 300 mm

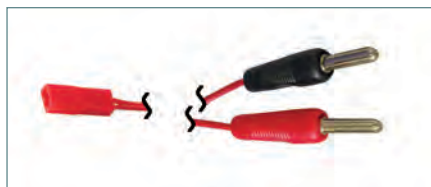

BEC cavo per ricarica
Cordon accu emetteur BEC
Cod. | Réf. 09 1114

L. ~ 290 mm

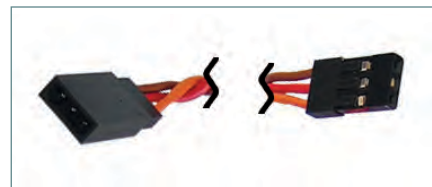

Prolunga JR | Adapteur JR
Cod. | Réf. 09 8295 L. ~ 250 mm
Cod. | Réf. 09 8296 L. ~ 500 mm

trecciato, contatto dorato, Ø 0,25mm
tresse, contact doré, Ø 0,25 mm

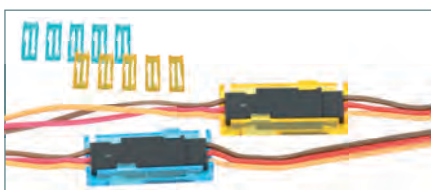

Fermo di sicurezza per cavi lunghi
Rallonge pour fusible

Cod. | Réf. 09 8383 blu | azul
Cod. | Réf. 09 8384 giallo | jaune

5 pezz | 5 pièces

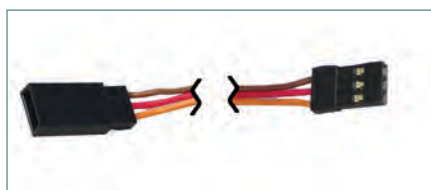

Prolunga | Adapteur JR

Cod. | Réf. 09 8223 Ø mm 0,14, L mm ~ 500
Cod. | Réf. 09 8233 Ø mm 0,14, L mm ~ 1000
Cod. | Réf. 09 8913 Ø mm 0,25, L mm ~ 270
Cod. | Réf. 09 8923 Ø mm 0,25, L mm ~ 500

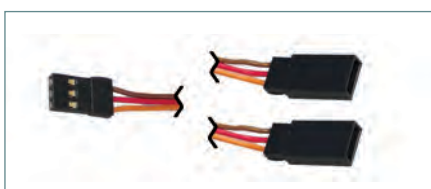

Cavo Y
Cordons Y equivalents
Cod. | Réf. 09 8273 Graupner
Cod. | Réf. 09 8274 Futaba

L. ~ 400 mm

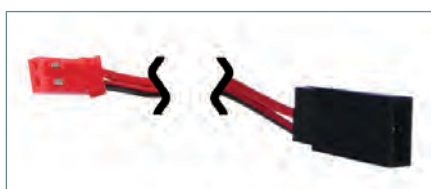

Cavo adattatore BEC-JR
Câble adaptateur BEC-JR
Cod. | Réf. 09 1103

L. ~ 300 mm



Cavo adattatore spina BEC
Cable adaptateur male BEC
Ord. No. | Réf. 09 0011

2 x 0,14 mm²



Set cavo con spina e presa BEC
Ensem. cord. BEC prise mâle et femelle
Cod. | Réf. 09 1112

Contiene | Contenu:

Cod. | Réf. 09 1110, Cod. | Réf. 09 1116

L. 2 x 0,25 mm x ~ 90 mm



Atacco a banana
Les bananes fiches
Cod. | Réf. 09 5000 1 paio/paire

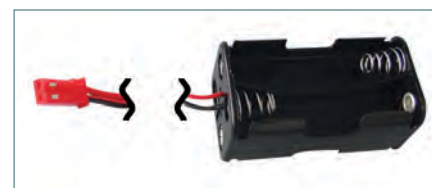

Box batterie con presa BEC
Cordon accu emetteur BEC
Cod. | Réf. 09 0015

L. ~ 100 mm



Cavo | Cordon

Spina Connecteur	Dimensioni Dimension	Tipo Type	Lunghezza Longueur	Cod. Réf.
JR	3 x 0,14 mm	piatto plat	~ 10 m	09 8019
JR	3 x 0,14 mm	piatto plat	~ 100 m	09 8020
JR	3 x 0,25 mm	trecciato tressé	~ 10 m	09 8041
JR	3 x 0,25 mm	trecciato tressé	~ 100 m	09 8043
JR	3 x 0,25 mm	piatto plat	~ 10 m	09 8024
JR	3 x 0,25 mm	piatto plat	~ 100 m	09 8027
JR	3 x 0,50 mm	trecciato tressé	~ 10 m	09 8066
JR	3 x 0,50 mm	trecciato tressé	~ 100 m	09 8063

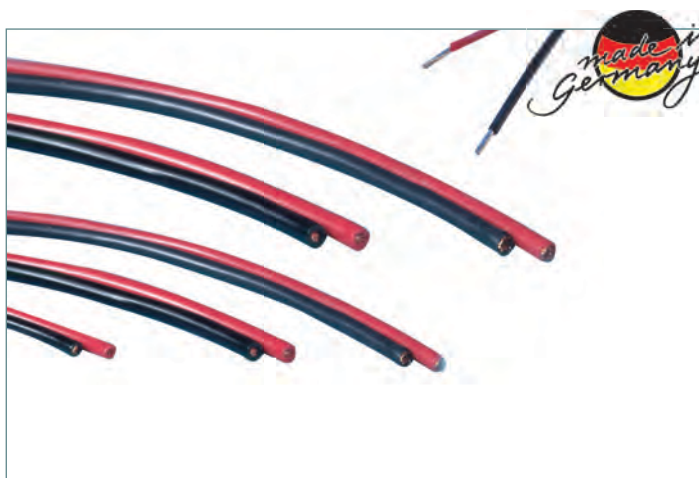

Cavo silicone | Cordon silicone

Ø	Colore Color	Lunghezza Longueur	Cod. Réf.
0,75 qmm	rosso rouge	~ 10 m	09 9929
0,75 qmm	nero noir	~ 10 m	09 9939
0,75 qmm	rosso, nero rouge, noir	2 x ~ 2 m	09 9987
0,75 qmm	rosso rouge	~ 100 m	09 9995
0,75 qmm	nero noir	~ 100 m	09 9997
1,5 qmm	nero noir	~ 100 m	09 9940
1,5 qmm	rosso rouge	~ 100 m	09 9930
1,5 qmm	nero noir	~ 10 m	09 9902
1,5 qmm	rosso rouge	~ 10 m	09 9904
1,5 qmm	rosso, nero rouge, noir	2 x ~ 2 m	09 9921
2,5 qmm	nero noir	~ 100 m	09 9912
2,5 qmm	rosso rouge	~ 100 m	09 9100
2,5 qmm	rosso, nero rouge, noir	2 x ~ 2 m	09 9924
4,0 qmm	nero noir	~ 10 m	09 9972
4,0 qmm	rosso rouge	~ 10 m	09 9974
4,0 qmm	rosso, nero rouge, noir	2 x ~ 2 m	09 9931

408 x 0,5

392 x 0,07

651 x 0,07

1020 x 0,07



Termoretraibile (rotondo) | Gaine thermo. (ronde)

Ø	Colore Couleur	Lunghezza Longueur	Cod. Réf.
6 mm	nero noir	~ 1 m	09 7684
6 mm	nero noir	~ 10 m	09 7500
6 mm	rosso rouge	~ 1 m	09 7690
6 mm	rosso rouge	~ 10 m	09 7693



Tubo di protezione | Gaine pour aile

Cod. Réf.	09 9006	GS-4	1 m	Ø 2 - 7 mm
Cod. Réf.	09 9007	GS-4	10 m	Ø 2 - 7 mm
Cod. Réf.	09 9008	GS-6	1 m	Ø 4 - 11 mm
Cod. Réf.	09 9009	GS-6	10 m	Ø 4 - 11 mm



Tubo spirale | Tube spirale, 2 m

Cod. Réf.	09 9002	1,5 mm
Cod. Réf.	09 9003	4 mm
Cod. Réf.	09 9005	6 mm



Candele | Bougies Rossi

Cod. Réf. 17 6901	R1	caldo chaud	0,8 - 2 ccm
Cod. Réf. 17 6902	R2	caldo chaud	2 - 3,5 ccm
Cod. Réf. 17 6903	R3	medio medium	3,5 - 6 ccm
Cod. Réf. 17 6904	R4	freddo froid	6 - 10 ccm
Cod. Réf. 17 6905	R5	freddo froid	
per carburante con percentuale Nitro alto			
Cod. Réf. 17 6906	R6	per carburant avec taux de Nitro élevé extra freddo froid	- 13 ccm
per carburante con percentuale Nitro alto			
Cod. Réf. 17 6907	R7	per carburant avec taux de Nitro élevé extra freddo froid	- 15 ccm
per carburante con percentuale Nitro alto			
Cod. Réf. 17 6908	R8	per carburant avec taux de Nitro élevé extra freddo froid	- 30 ccm
per carburante con percentuale Nitro alto			
per carburant avec taux de Nitro élevé			

Candele | Bougies JAMARA

per motori con carburante standard						
pour les moteurs à carburant standard						
Cod. Réf. 17 6660	J-3	medio medium	3,5 - 6 ccm	2,7 A	1,5 V	
Cod. Réf. 17 6664	J-4	freddo froid	6 - 10 ccm	4,6 A	1,5 V	
per motori con percentuale Nitro alto						
pour les moteurs à carburant au nitro élevé						
Cod. Réf. 17 6665	J-5	extra freddo froid	6 - 10 ccm	4,7 A	1,9 V	
Cod. Réf. 17 6666	J-6	extra freddo froid	10 - 13 ccm	1,5 V		
Cod. Réf. 17 6667	J-7	extra freddo froid	13 - 15 ccm	1,5 V		
Cod. Réf. 17 6668	J-8	super freddo froid	13 - 15 ccm	1,5 V		

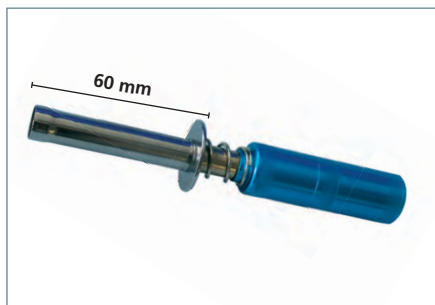

Accendicandela Mini-Blue AA-Size
Raccordement d'alimentation pour bougie
Mini Blue AA
Cod. | Réf. 17 8282



Accendicandela
Soquet à bougie
Cod. | Réf. 17 9241 86 mm



Alimentatore per candela
Cordon d'alimentation pour bougie
Cod. | Réf. 17 9242 rosso | rouge

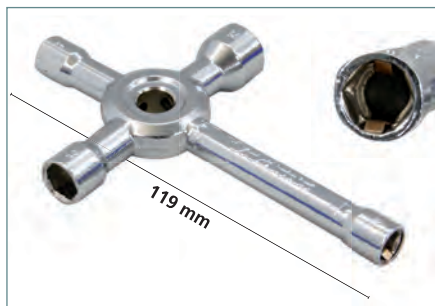

Chiave candela
Clé pour bougies
Cod. | Réf. 17 7807

7, 8, 10, 12 mm



Chiave candela lunga con magazzino
Clé pour bougies longue avec magazine
Cod. | Réf. 17 7820

7, 8, 10, 17 mm



1 Pompa miscela elettrica, 12 V
Pompe électrique 12 V
 Cod. | Réf. 17 7647

2 Pompa a mano
Pompe manuelle
 Cod. | Réf. 17 6685

3 Pompa a mano adatto alla Benzina
Pompe à carburant manuell pour essence
 Cod. | Réf. 17 6686

4 Tubo miscela in silicone
Durite essence silicone

Lunghezza Longueur	Ø mm Ø mm	Cod. Réf.
1 m	2 x 4	17 7553
25 m	2 x 4	17 7554
1 m	3 x 5	17 7562
25 m	3 x 5	17 7563
1 m	2,5 x 4,5	17 9877
25 m	2,5 x 4,5	17 9878

5 Tubo miscela
Durite essence

Lunghezza Longueur	Ø mm Ø mm	Cod. Réf.
1 m	3,2 x 6,4	17 7549 *
50 m	3,2 x 6,4	17 7569 *
1 m	3,0 x 5,5	17 7552
50 m	3,0 x 5,5	17 7555
100 m	3,0 x 5,5	17 7560

*(colore diverso | couleur divergent)

6 Tubo miscela
Durite essence

Lunghezza Longueur	Ø mm Ø mm	Cod. Réf.
1 m	2 x 5	17 7668
50 m	2 x 5	17 7669
1 m	2 x 6	17 7670
50 m	2 x 6	17 7671
1 m	2,5 x 5,5	17 7672
50 m	2,5 x 5,5	17 7673

7 Serbatoio
Réservoir

ccm/OZ	mm	Cod. Réf.
110/4	79 x 49 x 38	17 4111

- 1 Rinforzo in fibra di vetro | Renforcé en fibre de verre
- 2 Inserto in gomma | Garniture en caoutchaouc
- 3 Coperchio rinforzato | Bouchon plastique renforcé
- 4 Tubo in ottone | Tube de laiton
- 5 Tubo miscela | Conduite à carburant
- 6 Pendolo | Plongeur



Connessione per tubi di silicone a T
Connecteur flexible pour carburant
 Cod. | Réf. 17 4555



Connessione per tubi di silicone
Filtre à l'essence
 Cod. | Réf. 17 4556

2 pezzi | pièces

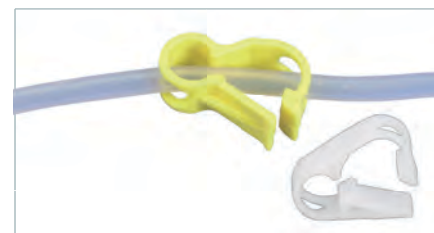

Blocca tubo per tubi da 5 mm Ø
Collier de serrage spécial de 5 mm Ø
 Cod. | Réf. 17 7633



Fascette fissatubo a molla
Sécurité pour durite

Cod. Réf. 17 7534	4 mm	4 pezzi pièces
Cod. Réf. 17 7535	5 mm	4 pezzi pièces
Cod. Réf. 17 7536	6 mm	4 pezzi pièces

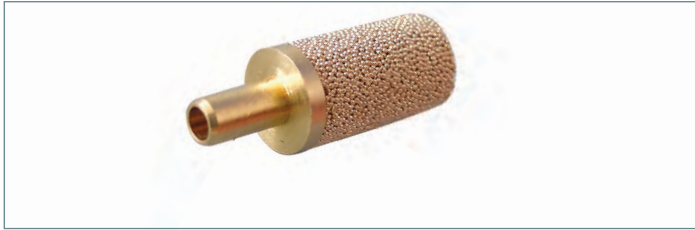

Filtro per carburante Sinter
Filtre de carburateur Sinter
 Cod. | Réf. 17 9235



Filtro per carburante 3 componenti
Filtre de carburateur
 Cod. | Réf. 17 9251

3 pezzi | pièces



Filtro Carburante piccolo
Filtre à carburant petit
 Cod. | Réf. 17 9244

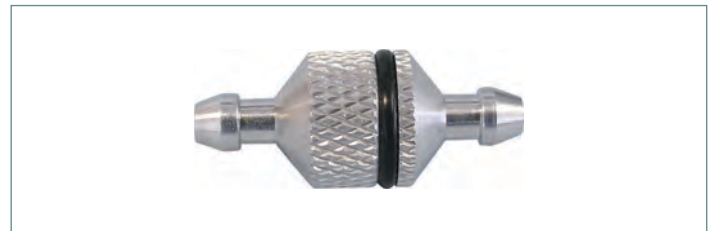

Filtro per carburante
Filtre de carburateur
 Cod. | Réf. 17 7550

Colino per filtro carburante | Garniture de rechange pour filtre, Cod. | Réf. 17 9247

NITRO STARTER-SET



Nitro Starter Set Uni Pro
 Cod. | Réf. 05 5800

Set ideale per tutti voi che iniziate per la prima volta con un modello radiocomandato a scoppio. Troverete tutti gli utensili che vi serve per avviare il motore a scoppio. Gli strumenti sono di alta qualità, adatti per tutti i motori a scoppio di ogni scala.

Contenuto del kit:
 2 x Giravite
 2 x Chiave a croce
 1 x Accendi candela con batteria ricaricabile
 1 x Caricatore
 1 x Bottiglia di rifornimento

Kit idéal pour débutants qui souhaitent démarrer pour la première fois une voiture radiocommandée avec moteur thermique. Toutes les clés que vous avez besoin pour démarrer le moteur se trouvent dans le kit. Toutes les pièces sont spécialement adaptées pour fonctionner ensemble. Idéal pour tous les moteurs thermiques de n'importe quelle taille.

Contenu du kit:
 2 x tournevis
 2 x clé en croix avec 8 tailles différentes au total
 1 x clé à bougie avec accu
 1 x chargeur 1 x bouteille de remplissage



Ferro da stiro Digi Control Iron
Cod. 17 2130

Ricoperto, adatto per tutti tipi di termotetraibili; LCD-Display; temperatura regolabile linearmente; la speciale forma permette di raggiungere anche posti difficilmente accessibili.

Contenuto del kit

- Ferro da stiro Digi Control Iron
- Supporto per ferro da stiro
- Protezione per ferro da stiro
- Istruzioni

Fer à entoiler Digi Control Iron
Réf. 17 2130

Recouvert de téflon, il convient à tous types de recouvrements thermo rétractable; LCD-Display; Température réglable; sa forme spéciale permet de travailler dans les zones difficilement accessibles.

Contenu du kit

- Fer à entoiler Digi Control Iron
- Bâti pour fer à entoiler
- Protection pour fer à entoiler
- Notice



Ferro da stiro Pro Control Iron
Cod. 17 2140

Ricoperto, adatto per tutti tipi di termotetraibili; temperatura regolabile linearmente; la speciale forma permette di raggiungere anche posti difficilmente accessibili.

Contenuto del kit

- Ferro da stiro Pro Control Iron
- Supporto per ferro da stiro
- Protezione per ferro da stiro
- Istruzioni

Fer à entoiler Pro Control Iron
Réf. 17 2140

Recouvert de téflon, il convient à tous types de recouvrements thermo rétractable; Température réglable; sa forme spéciale permet de travailler dans les zones difficilement accessibles.

Contenu du kit

- Fer à entoiler Pro Control Iron
- Bâti pour fer à entoiler
- Protection pour fer à entoiler
- Notice



Ferro Futur Iron II | Fer à entoiler Future Iron II
Cod. | Réf. 17 2097

220 V/170 W



Pro Star ferro da stiro per termotetraibili | Fer à entoiler Pro Star
Cod. | Réf. 17 2104

220 V/170 W



Ferro da stiro iron Future Iron III
Cod. 17 2145

Ricoperto, adatto per tutti tipi di termotetraibili; temperatura regolabile linearmente; la speciale forma permette di raggiungere anche posti difficilmente accessibili.

Contenuto del kit

- Ferro da stiro Future Iron III
- Supporto per ferro da stiro
- Protezione per ferro da stiro
- Istruzioni

Fer à entoiler Future Iron III
Réf. 17 2145

Recouvert de téflon, il convient à tous types de recouvrements thermo rétractable; Température réglable; sa forme spéciale permet de travailler dans les zones difficilement accessibles.

Contenu du kit

- Fer à entoiler Future Iron III
- Bâti pour fer à entoiler
- Protection pour fer à entoiler
- Notice



Protezione per il ferro
Protection du fer
Cod. | Réf. 17 2109



Frenafiletti | Frein à fileté

Cod. | Réf. 23 2424 10 ml
resistenza alta | haute résistance

Cod. | Réf. 23 2423 10 ml
resistenza media | résistance moyenne



Epoxi colla | Epoxy colle

	Quantità Quantité	Duram. in Durement	Cod. Réf.
Epoxi Rapid	100 g	30 Min.	23 6063
Epoxi Rapid	200 g	30 Min.	23 6064
Epoxi Rapid	100 g	5 Min.	23 6061
Epoxi Rapid	200 g	5 Min.	23 6060



Resina & induritore | Résine & durciss.

Cod. | Réf. 23 6125

60 Min, 500 g
Rapporto di miscelazione | Rapport de mélange 100:60



Attivatore Spray Activator Spray

Cod. | Réf. 23 6085 200 ml



Styro Depron - Aktivator-Spray

Cod. | Réf. 23 6095 200 ml



JAMARA Clean Air

Cod. | Réf. 05 0511 200 ml

Olio per filtro d'aria
Huile filtre à air

Ossevare le indicazioni di sicurezza a pagina 6!
Observez les signes de danger à la page 6!

Cover Coat





vorher | before



nachher | after

Cover Coat

Cover Coat è una gomma liquida ad elasticità permanentemente made in EU è adatto non solo per isolare i collegamenti elettrici, ma anche per il miglioramento ottico e per la protezione dei cerchi, paraurti, calandra, parti della carrozzeria ecc. Cover Coat è una miscela pronta all'uso che può essere applicato ad ogni parte immediatamente senza base. Il rivestimento si può dopo averlo asciugato in qualsiasi momento togliere senza lasciare alcun segno.

La versione nel barattolo può essere verniciata o può essere immerso il pezzo da isolare direttamente nel barattolo, mentre il Cover Coat Spray è adatto per l'uso su grandi superfici. Con il Cover Coat diluente è possibile elaborare la versione nel barattolo con delle pistole di vernice professionali. Il gruppo target comprende gli utenti commerciali e industriali ma anche per il uso privato nel settore modellismo e tuning per autoveicoli.

Cover Coat est un caoutchouc liquide à élasticité permanente fabriqué dans l'UE qui sert non seulement d'isolant électrique, mais qui permet aussi de raffiner le physique et de protéger les gèntes, le parechoc, la calandre, les pièces de la carrosserie etc. de votre véhicule. Cover Coat est un mélange prêt à l'emploi qui peut être appliqué sur la pièce respective sans aucune préparation préalable. La couche peut-être retiré à tout moment et sans résistance après séchage de celle-ci.

La version en boîte peut être appliquée à l'aide d'un pinceau ou la pièce à peindre peut y être plongée. La Version en bombe peut quant à elle être vaporisée sur des grandes surfaces. Vous pouvez également employer la version en boîte avec un pistolet de laquage professionnel grâce au diluant Cover Coat. Le créneau visé se compose de revendeurs, de l'industrie ainsi que des particuliers dans le domaine du modélisme et du Tuning.

Cover Coat - Barattolo | Boîte 250 ml

Cod. | Réf. 23 1600 nero opaco | noir mat, 250 ml
 Cod. | Réf. 23 1601 nero | noir, 250 ml
 Cod. | Réf. 23 1602 bianco | blanc, 250 ml
 Cod. | Réf. 23 1603 argento, lucido | argent, poli fin, 250 ml
 Cod. | Réf. 23 1604 rosso | rouge, 250 ml

Cover Coat - Spray 400 ml

Cod. | Réf. 23 1605 nero opaco | noir mat
 Cod. | Réf. 23 1606 nero | noir
 Cod. | Réf. 23 1607 bianco | blanc
 Cod. | Réf. 23 1608 argento, lucido | argent, poli fin
 Cod. | Réf. 23 1609 rosso | rouge
 Cod. | Réf. 23 1614 arancione neon | orange fluo
 Cod. | Réf. 23 1615 verde neon | vert fluo
 Cod. | Réf. 23 1616 rosso neon | rouge fluo
 Cod. | Réf. 23 1617 giallo | jaune

Cover Coat diluente | diluant - Barattolo | Boîte 450 ml

Cod. | Réf. 23 1610

Display - Cover Coat

Cod. | Réf. 23 1623

Contenuto | Contenu:

6 x 23 1605 Spray, 400 ml, nero opaco | noir mat
 3 x 23 1606 Spray, 400 ml, nero | noir
 6 x 23 1608 Spray, 400 ml, argento, lucido | argent, poli fin
 3 x 23 1609 Spray, 400 ml, rosso | rouge

18 pezzi | pièces

**Osservare le indicazioni di sicurezza a pagina 6!
 Observez les signes de danger à la page 6!**



**Observare le indicazioni di sicurezza a pagina 6!
 Observez les signes de danger à la page 6!**

1 Colla rapida | Colle rapide „EVO“

Cod. | Réf. 23 0020 20 g, liquido | liquide
 Cod. | Réf. 23 0022 20 g, denso | épaisse
 Cod. | Réf. 23 0021 20 g, medio | moyenne

Incolla porcellana, ceramica, legno. Non adatto a PP, PE, Teflon, polistirolo, tessuti sintetici.

Colle pour porcelaine, céramique, bois, carton. Ne convient pas pour le polystyrène, téflon, tissus synthétiques.

2 Colla rapida „Campione del mondo“ Colle rapide „Champion du monde“

Cod. | Réf. 23 6001 20 g, liquido | liquide
 Cod. | Réf. 23 6011 20 g, denso | épaisse
 Cod. | Réf. 23 6100 20 g, medio | moyenne

3 Colla rapida | Colle rapide „SKiN“

Cod. | Réf. 23 6091 20 g, liquido | liquide
 Cod. | Réf. 23 6092 20 g, denso | épaisse
 Cod. | Réf. 23 6093 20 g, medio | moyenne
 Cod. | Réf. 23 6097 20 g, extra fluido | liquide

Coprire con l'ago - Incolla diversi materiali come: porcellana, ceramica, legno, pelle, gomma, plastica, metallo, sughero, cartone. Non adatto a PP, PE, Teflon, polistirolo, tessuti sintetici.

Couvrir avec une aiguille - Elle permet de coller les matériaux les plus variés comme par ex. porcelaine, céramique, bois, cuir, caoutchouc, plastique, métal, carton et papier. Ne convient pas pour le polystyrène, téflon, tissus synthétiques.

4 Colla rapida | Colle rapide „Extra“

Cod. | Réf. 23 0406 20 g

Colla per plastiche | Colle pour plastique

5 Colla rapida „Styro“ inodoro Colle rapide „Styro“ inodore

Cod. | Réf. 23 0460 20 g

La nostra Styro colla e perfetta per fare dei montaggi e delle riparazioni. Utilizzare solo in combinazione con lo Spray Attivatore Styro, Cod. 23 6095

Notre Styro colle est excellente pour faire des montages et des réparatures. A n'utiliser qu'en relation avec le Spray Activateur Styro, Réf. 23 6095

6 „Speedy Combine“ Polvere „Speedy Combine“ Poudre

Cod. | Réf. 17 1000 40 g
 Cod. | Réf. 17 1119 200 g XXL
 Cod. | Réf. 17 0990 80 g

7 Colla per pneumatici | Colle pour pneus „Wheel blood“

Cod. | Réf. 23 0409 20 g

8 Colla per pneumatici/cerchi | Colle pour pneu/jantes „RF“

Cod. | Réf. 23 0407 20 g

9 Colla per plastica L-530 TF *senza Toluene* Colle pour plastique L530 TF *sans toluène*

Cod. | Réf. 23 0004 20 g

10 Colla | Colle „Lexan“

Cod. | Réf. 23 0005 20 g

11 Display Colla rapida | Colle rapide „Skin“

Cod. | Réf. 23 6014

Contiene | Comporter:

3 x Cod. | Réf. 23 6091 Skin, liquido | liquide
 3 x Cod. | Réf. 23 6092 Skin, denso | épaisse
 3 x Cod. | Réf. 23 6093 Skin, medio | moyenne
 3 x Cod. | Réf. 23 6097 Skin, extra fluido | liquide

Dimensioni/Dimensions: ~ 250 x 150 mm

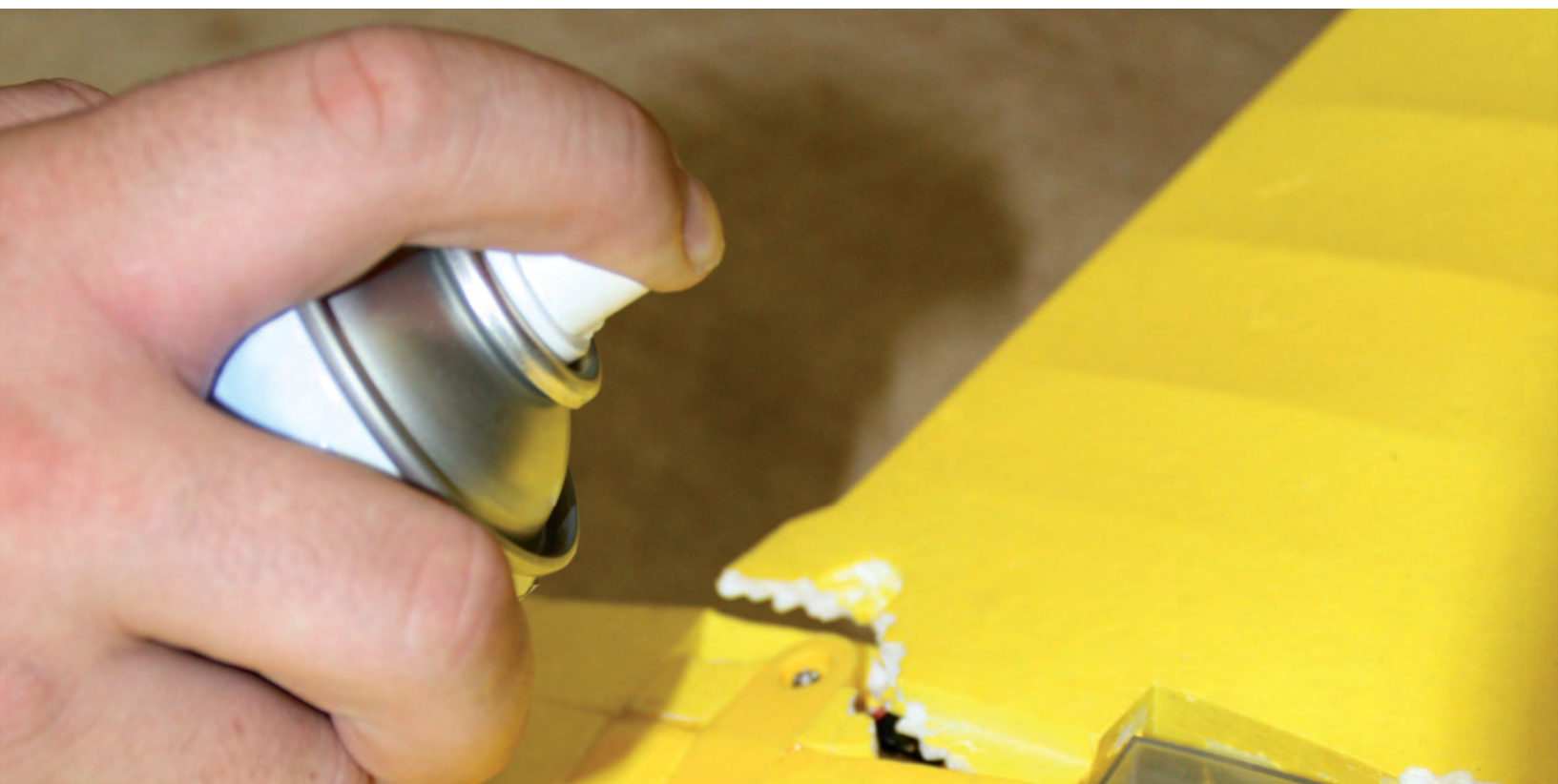

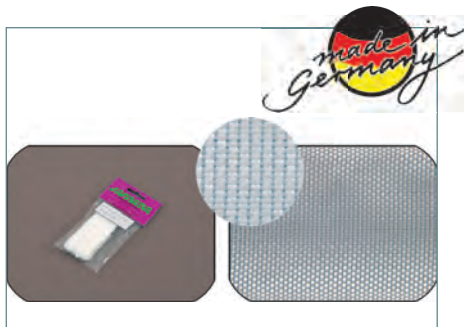

Tessuto Nastro | Bande de tissu

Cod. | Réf. 23 2520

Peso | Poids ~ 120 g
Dimensioni | Dimensions mm ~ 30 x 3000



Tessuto Lino | Tissu en lin

Cod. | Réf. 23 2510

Peso | Poids ~ 25 g
Dimensioni | Dimensions mm ~ 1100 x 900



Tessuto Lino | Tissu en lin

Cod. | Réf. 23 2511

Peso | Poids ~ 49 g
Dimensioni | Dimensions mm ~ 1270 x 800



Tessuto Lino | Tissu en lin

Cod. | Réf. 23 2512

Peso | Poids ~ 80 g
Dimensioni | Dimensions mm ~ 1000 x 1000



Tessuto Lino | Tissu en lin

Cod. | Réf. 23 2800

Peso | Poids ~ 280 g
Dimensioni | Dimensions mm ~ 1000 x 1000



Tessuto Köper | Tissu Köper

Cod. | Réf. 23 2513

Peso | Poids ~ 163 g
Dimensioni | Dimensions mm ~ 1000 x 1000



Tessuto Köper | Tissu Köper

Cod. | Réf. 23 2514

Peso | Poids ~ 280 g
Dimensioni | Dimensions mm ~ 1000 x 1000



Tessuto Köper | Tissu Köper

Cod. | Réf. 23 2518

Peso | Poids ~ 110 g
Dimensioni | Dimensions mm ~ 1000 x 1000

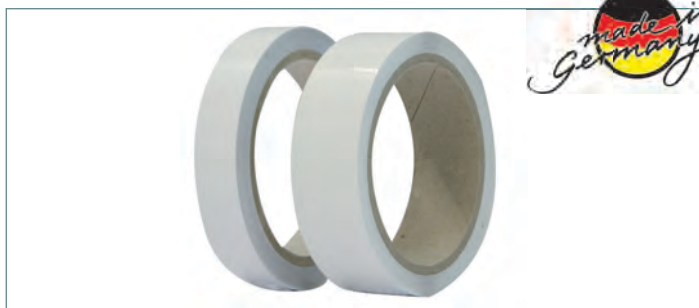

Nastro per cerniere

Charnières ruban

Cod. | Réf. 17 9885 trasparente | transparent 19 mm, ~ 10 m, 1 pezzo | pièce

Cod. | Réf. 17 9886 trasparente | transparent 30 mm, ~ 10 m, 1 pezzo | pièce



Power Tape, rosso/rouge

Cod. | Réf. 23 2060 19 mm, ~ 1,50 m, 1 pezzo | pièce

Il biadesivo al silicone. Aderenza perfetta e distacco senza residui. Grazie al supporto al silicone, non lascia assolutamente residui dopo il distacco, mentre altri biadesivi li lasciano. Per il fissaggio di batterie, riceventi e cavi.

Le ruban adhésif silicone doubles faces! Collage optimal et s'élimine sans laisser de traces! Grâce à la substance de collage à base de silicone, il ne reste aucune trace lorsque vous retirez le ruban contrairement à d'autres ruban adhésifs doubles faces! Pour fixation des accus, récepteurs et câbles.



Piastre autoadesive in gomma

Plaques auto-adhésives en caoutchouc

Cod. | Réf. 05 9850 3 mm ~ 300 x 200 mm

Cod. | Réf. 05 9852 5 mm ~ 300 x 200 mm



Profilo di protezione per cabine di pilotaggio

Protection pour verrière

Cod. | Réf. 05 2230 ~ 1 m

Cod. | Réf. 05 2231 ~ 10 m



Tavole di Balsa

Bois de Balsa

~ 100 x 1000 mm, 1 pezzo | pièce

Spessore Épaisseur	Cod. Réf.
1,0 mm	23 1010
1,5 mm	23 1011
2,0 mm	23 1012
2,5 mm	23 1005
3,0 mm	23 1013
4,0 mm	23 1014
5,0 mm	23 1015
6,0 mm	23 1016
8,0 mm	23 1017
10,0 mm	23 1018

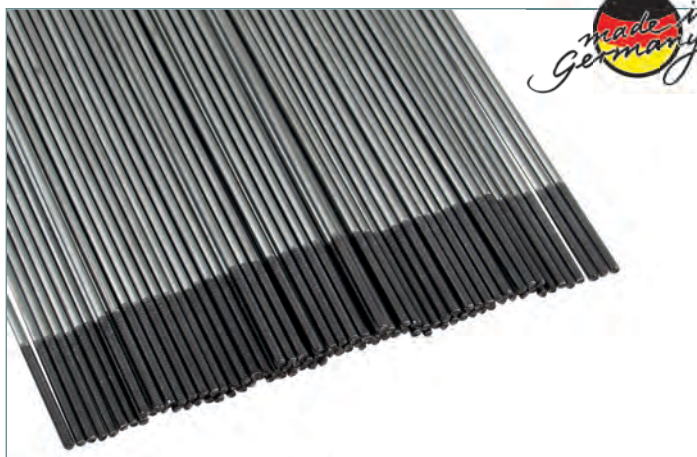

Aste filettate Barres filetées

	Cod. Réf.	Lunghezza mm Longueur mm	mm mm	Pezzi Pièces
M3	17 7700	200	1 x 15	6
M2	17 7589	200	1 x 15	10
M2	17 7682	200	1 x 15	100

Completely threaded

	Cod. Réf.	Lunghezza mm Longueur mm	Pezzi Pièces
M2	17 7685	1000	1



Tubo carbonio Tube de fibre de carbone

Cod. Réf.	Dimensioni Dimensions (mm)	Dimensioni Dimensions (inch)	Spessore Épaisseur mur (mm)
23 0100	1,8 x 1,0	0,071 x 0,039	0,40
23 0101	2,0 x 1,0	0,079 x 0,039	0,50
23 0102	2,5 x 1,7	0,098 x 0,067	0,40
23 0103	3,0 x 1,0	0,118 x 0,039	1,00
23 0105	3,0 x 1,5	0,118 x 0,059	0,75
23 0107	3,0 x 2,0	0,118 x 0,079	0,50
23 0112	4,0 x 2,0	0,157 x 0,079	1,00
23 0060	4,0 x 2,5	0,157 x 0,098	0,75
23 0113	4,0 x 3,0	0,157 x 0,118	0,50
23 0119	5,0 x 3,0	0,197 x 0,118	1,00
23 0121	5,0 x 4,0	0,197 x 0,157	0,50
23 0062	5,5 x 3,5	0,217 x 0,138	1,00
23 0129	6,0 x 3,0	0,236 x 0,118	1,50
23 0063	6,0 x 4,0	0,236 x 0,157	1,00
23 0132	6,0 x 5,0	0,236 x 0,197	0,50
23 0134	7,0 x 5,0	0,276 x 0,197	1,00
23 0064	8,0 x 6,0	0,315 x 0,236	1,00
23 0141	8,0 x 7,0	0,315 x 0,276	0,50
23 0150	10,0 x 8,0	0,394 x 0,315	1,00



Barchetta di carbonio Tige de fibre du carb.

Cod. Réf.	Dimensioni Dimensions (mm)	Dimensioni Dimensions (inch)
23 0190	0,8	0,031
23 0048	1,0	0,039
23 0192	1,2	0,047
23 0049	1,5	0,059
23 0040	2,0	0,079
23 0198	2,5	0,098
23 0041	3,0	0,118
23 0042	4,0	0,157
23 0043	5,0	0,197



Tubo carbonio rettangolare Fibre de carbone tige de section carr.

Cod. Réf.	Dimensioni Dimensions (mm)	Dimensioni Dimensions (inch)	Spessore Épaisseur mur (mm)
23 0051	0,5 x 3,0	0,020 x 0,118	0,50
23 0052	1,0 x 3,0	0,039 x 0,118	1,00
23 0245	1,0 x 4,0	0,039 x 0,157	1,00
23 0246	1,0 x 5,0	0,039 x 0,197	1,00
23 0247	1,0 x 6,0	0,039 x 0,236	1,00



Lunghezza | Longueur 1000 mm



Pinza Crimp per fare i propri cavi servo Pince Crip

Cod. | Réf. 19 4003

Lunghezza | Longueur ~ 170 mm



Pinze a Z per filo d'acciaio Pince en Z

Cod. | Réf. 19 4019

Lunghezza | Longueur ~ 225 mm



Forbici per lexan, piegate Ciseaux pour lexan, courbé

Cod. | Réf. 28 1730

Lunghezza | Longueur ~ 140 mm



1 Dado autobloccanti Ecrous à pointes

10 pezzi | pièces
Cod. | Réf. 17 7571 M2
Cod. | Réf. 17 7572 M2,5
Cod. | Réf. 17 7576 M3
Cod. | Réf. 17 7478 M4
Cod. | Réf. 17 7578 M5
Cod. | Réf. 17 7579 M6

2 Dadi autobloccante Ecrous indesserrables

10 pezzi | pièces
Cod. | Réf. 17 7440 M2
Cod. | Réf. 17 7442 M2,5
Cod. | Réf. 17 7443 M3
Cod. | Réf. 17 7444 M4



Squadrette Guignols en nylon

Cod. | Réf. 17 7527 piccolo | petit, 2 3mm
2 pezzi | pièces
Cod. | Réf. 17 7529 medio | médian, 30 mm
2 pezzi | pièces



1 Collegamenti per tiranteria, 1 mm Raccord de tringlerie à vis sable Mini

Cod. | Réf. 17 0046 Mini 1 mm con dado | avec écrou, 2 pezzi | pièces
Cod. | Réf. 17 0044 per fili di ferro 2 mm con dado pour fil d'acier 2 mm avec écrou, 2 pezzi | pièces
Cod. | Réf. 17 0043 per fili di ferro 2 mm pour fil d'acier 2 mm 2 pezzi | pièces

2 Comandi a Bowden, filo d'acciaio

Gaine bowden, fil acier
Cod. | Réf. 17 0026 1,0 m 1 pezzo | pièce
Cod. | Réf. 17 0025 1,5 m 1 pezzo | pièce

Ø 0,8 mm, rosso | rouge,
1,0 m, con forcina | avec tête de chape



3 Collari a brugola Bafues d'arrêt lation nickelé

Larghezza | Largeur 5 mm

10 pezzi | pièces
Cod. | Réf. 17 7582 2,2 mm
Cod. | Réf. 17 7583 3,2 mm
Cod. | Réf. 17 7584 4,2 mm
Cod. | Réf. 17 7585 5,1 mm
Cod. | Réf. 17 7586 6,1 mm

4 Forcella con bullone Chape avec embout

Cod. | Réf. 17 7960 M3, 2 pezzi | pièces



Cerniera per i flap Charnières

Cod. | Réf. 17 0320 33 x 9 mm
2 pezzi | pièces



3 Snodo sferico in dural 2 mm Chape à rotule 2 mm

Cod. | Réf. 17 3861 metallo | métal, M2
2 pezzi | pièces

Cod. | Réf. 17 3860 metallo | métal, M2,5
2 pezzi | pièces

Cod. | Réf. 17 3862 metallo | métal, M3
2 pezzi | pièces

4 Cerniera a perno Charnières rondes

Cod. | Réf. 17 0319 2,5 x 34 mm 10 pezzi | pièces



5 Cerniera sferica con perno M2 Chape à Rotule M2

Cod. | Réf. 17 7744

In Nylon bianco, perni in ottone, superficie lucidata.

Chape Nylon et bille en laiton blanc, poli surface nickelée.

6 Cerniera sferica con perno M3 Chape à Rotule M3

Cod. | Réf. 17 7745

In Nylon bianco, perni in ottone, superficie lucidata.

Chape Nylon et bille en laiton blanc, poli surface nickelée.



Copertura Servo couverture

Cod. | Réf. 17 5816 per | pour Micro Servos
1 piece | pieza

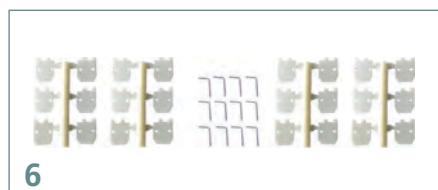

5 Cerniere Charnières de gouvernail

Cod. | Réf. 17 7520 16 x 30mm 10 pezzi | pièces
Cod. | Réf. 17 7521 16 x 30mm 200 pezzi | pièces

6 Cerniera Charnières

Cod. | Réf. 17 0326 11,2 x 11,2 mm
12 pezzi | pièces



1 JAMARA tappeto velour
Tapis velours JAMARA

Cod. | Réf. 18 0503 Macchina | Voiture

Dimensioni | Dimensions: 1500 x 1000 mm

2 JAMARA tappeto velour
Tapis velours JAMARA

Cod. | Réf. 18 0501 Elicottero | Hélicoptère

Dimensioni | Dimensions: 1500 x 1000 mm

3 Tappetino
Paillason

Cod. | Réf. 18 0502

400 x 600 mm

4 JAMARA Penna
JAMARA Stylo

Cod. | Réf. 18 0016

Blocco per appunti A5
Bloc-notes A5

Cod. | Réf. 18 0240

Blocco per appunti
Bloc-notes

Cod. | Réf. 18 018272 x 73 mm

5 Orologgio JAMARA
Horloge JAMARA

Cod. | Réf. 18 9973 Ø 300 mm

6 Borsa
Pochette

Cod. | Réf. 18 1109 Polyethylen, 600 x 450 mm

Cod. | Réf. 18 1115 Polyethylen, 400 x 240 mm

7 Lanyard | Porte-clés

Cod. | Réf. 18 8858

8 Capello Baseball
Casquette baseball

Cod. | Réf. 18 5696 Jamara, nero | noir

Cod. | Réf. 18 5697 Jamara, bianco | blanc

9 Giacca di cotone JAMARA
Blouson coton JAMARA

nero | noir

Cod. | Réf. 18 1261 S

Cod. | Réf. 18 1262 M

Cod. | Réf. 18 1263 L

Cod. | Réf. 18 1264 XL

Cod. | Réf. 18 1265 XXL

10 Tappetino Picnic
Tapis de pique-nique

Cod. | Réf. 18 0504

177 x 145 cm

11 Giacca JAMARA 3in1
Blouson JAMARA 3en1

per uomo - nero/grigio
pour hommes - noir/gris

Cod. | Réf. 18 1271 S

Cod. | Réf. 18 1272 M

Cod. | Réf. 18 1273 L

Cod. | Réf. 18 1274 XL

Cod. | Réf. 18 1275 XXL

Cod. | Réf. 18 1276 3XL

Cod. | Réf. 18 1277 4XL

per donna - nero/grigio
pour femme - noir/gris

Cod. | Réf. 18 1278 S

Cod. | Réf. 18 1279 M

Cod. | Réf. 18 1280 L

Cod. | Réf. 18 1281 XL

Cod. | Réf. 18 1282 XXL

Cod. | Réf. 18 1283 3XL

12 Blocco per appunti A4
Bloc-notes A4

Cod. | Réf. 18 0248

13 Bicchiere | Verre à boire „Jamara“

Cod. | Réf. 18 0279 29 cl



1 Display grande | grand

Cod. | Réf. 18 8810

2 Display piccolo | petit

Cod. | Réf. 18 8812



Striscione pubblicitario | Panneau de publicité „Jamara“

Cod. | Réf. 18 0312

120 x 70 cm

Striscione pubblicitario | Panneau de publicité „Just Play“

Cod. | Réf. 18 0313

250 x 70 cm

Striscione pubblicitario | Panneau de publicité „LED“

Cod. | Réf. 18 0314

250 x 70 cm



Helicopter

Lupo Auto-flight Copter

Cod. | Réf. 41 0026

NEW
2017



LUPPO

AUTO-FLIGHT COPTER

Highlights:

- Controllo automatico dell'altezza via sensore a infrarossi
- Illuminazione a LED
- 2 Barre stabilizzatrice
- Pale flessibili

Contenuto del kit:

- Modello
- Pacco batteria integrato
- Cavo di carica USB
- Istruzioni



Highlights:

- Contrôle automatique de l'altitude par capteur infrarouge
- Éclairage LED
- 2 Barres de stabilisation
- Pales de rotor flexibles

Contenu du kit:

- Modèle
- Accu de vol intégré
- Câble chargeur USB
- Notice



MIT/WITH SENSOR

Note di sicurezza, pagina 5: | Consignes de sécurité, page 5: 8+ | 2 | 9

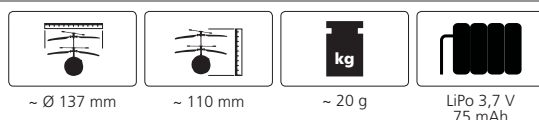

Helicopter Spirit

Cod. | Réf. 03 8600



Highlights:

- Barra stabilizzatrice superiore
- Pale flessibili
- Funzione Turbo
- Chassis robusto in plastica
- Luce on/off
- Protezione motore, se le pale rotore sono bloccate
- 3 frequenze diverse selezionabili

Funzioni:

- Avanti/Indietro
- Sinistra/Destra
- In alto e in basso

Contenuto del kit:

- Elicottero Spirit
- Trasmittente con cavo di carica
- Pacco batteria
- Istruzioni

Accessori consigliati:

- Trasmittente:
- 6 x AA 1,5 V batterie, Cod. 14 0267 (4 pezzi)



Highlights:

- Barra de stabilisation tout en haut
- Pales de rotor flexibles
- Fonction Turbo
- Châssis en plastique très robuste
- Lumière on/off
- Protection du moteur en cas de pales de rotor sont bloqués
- 3 fréquences différentes sélectionnables

Fonctions:

- en avant/en arrière
- à gauche/à droite
- en haut/en bas

Contenu du kit:

- Hélicoptère Spirit
- Radiocommande avec chargeur intégré
- Accu de vol
- Notice

Accessoires recommandés:

- Radiocommande:
- 6 x AA 1,5 V piles, Réf. 14 0267 (4 pièces)



Note di sicurezza, pagina 5 | Consignes de sécurité, page 5: 14+ | 1 | 9

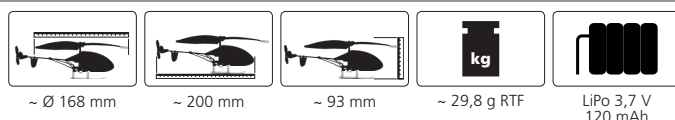

Helicopter Gyro V2 2,4 GHz

Cod. | Réf. 03 8150

2,4 GHz



Highlights:

- Barra stabilizzatrice inferiore
- Pale flessibili
- Funzione Turbo
- Chassis robusto in alluminio
- Luce on/off
- Modo Demo
- Winglets sui principali rotori per una maggiore stabilità di volo
- Resistente ai crash
- Batteria estraibile ai polimeri di litio
- Protezione motore, se le pale rotore sono bloccate

Funzioni:

- Avanti/Indietro
- Sinistra/Destra
- In alto e in basso

Contenuto del kit:

- Elicottero Gyro Turbo 2,4 GHz
- Trasmettitore 2,4 GHz con cavo carica incorporato
- Pacco batteria
- Pale di ricambio
- Rotore di coda
- Cavo di carica USB
- Istruzioni

Accessori consigliati:

- Trasmettitore:
- 4 x AA 1,5 V batterie, Cod. 14 0267 (4 pezzi)

LED Luce | Lumière

Turbo

Funzione Demo
Fonction Demo



cm 30 x 8,5 x 33,5

24



Highlights:

- Barra di stabilizzazione in dessous
- Pales de rotor flessibili
- Fonction Turbo
- Châssis en aluminium très robuste
- Lumière on/off
- Mode Demo
- Winglets aux rotors principaux pour une stabilité de vol augmenté
- Résistant contre les chutes
- Accu Lithium Polymère changeable
- Protection du moteur en cas de pales de rotor bloqués

Fonctions:

- en avant/en arrière
- à gauche/à droite
- en haut/en bas

Contenu du kit:

- Hélicoptère Gyro Turbo 2,4 GHz
- Radiocommande 2,4 GHz avec chargeur intégré
- Accu de vol
- Pales de réchange
- Pale de rotor de queue
- Câble chargeur USB
- Notice

Accessoires recommandés:

- Radiocommande:
- 4 x AA 1,5 V piles, Réf. 14 0267 (4 pièces)

Note di sicurezza, pagina 5 | Consignes de sécurité, page 5: 14+ | 1 | 8 | 9

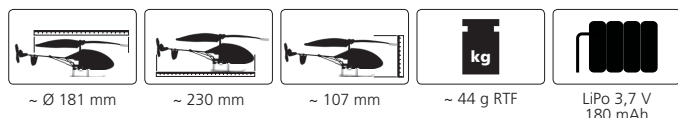

Helicopter GyroJoy 2,4 GHz

Cod. | Réf. 03 8450

2,4 GHz

Realistisches Helikoptergeräusch
Drehzahlgeräusch reagiert proportional mit Gashebel

Realistic helicopter sound
Throttle sound reacts proportional to throttle stick

Highlights:

- Barra stabilizzatrice inferiore
- Pale flessibili
- Funzione Turbo
- Chassis robusto in alluminio
- Luce on/off
- Modo Demo
- Resistente ai crash
- Protezione motore, se le pale rotore sono bloccate
- Pulpito cockpit con leve autentiche
- Leva di comando con force feedback
- Con sound di motore e diversi altri sonori
- Joystick con vibrazioni realistici
- Volume regolabile

Funzioni:

- Avanti/Indietro
- Sinistra/Destra
- In alto e in basso

Contenuto del kit:

- Elicottero GyroJoy 2,4 GHz
- Cockpitpult 2,4 GHz con cavo carica incorporato
- Pacco batteria
- Pale di ricambio
- Rotore di coda
- Cavo di carica USB
- Istruzioni

Accessori consigliati:

- Trasmittente:
- 4 x AA 1,5 V batterie, Cod. 14 0267 (4 pezzi)



Highlights:

- Barre de stabilisation dessous
- Pales de rotor flexibles
- Fonction Turbo
- Châssis en aluminium très robuste
- Lumière on/off
- Mode démo
- Résistant contre les chutes
- Protection du moteur en cas de pales de rotor sont bloqués
- Console cockpit avec du gaz et un levier de commande de haute qualité.
- Levier de commande avec de retour de force électronique • Avec du bruit moteur et autres sons
- Vibration typique au levier de commande
- 3 réglages du volume sonore (son éteint inclus)

Fonctions:

- en avant/en arrière
- à gauche/à droite
- en haut/en bas

Contenu du kit:

- Hélicoptère GyroJoy 2,4 GHz
- Cockpitpult 2,4 GHz avec chargeur intégré
- Accu de vol
- Pales de réchange
- Pale de rotor de queue
- Câble chargeur USB
- Notice

Accessoires recommandés:

- Radiocommande:
- 4 x AA 1,5 V piles, Réf. 14 0267 (4 pièces)

Note di sicurezza, pagina 5 | Consignes de sécurité, page 5: 14+ | 1 | 8 | 9

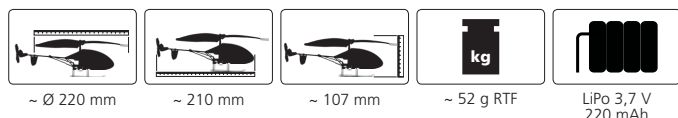

Helicopter Largos XXL 2,4 GHz

Cod. | Réf. 03 8500

2,4 GHz



Highlights:

- Barra stabilizzatrice superiore
- Pale flessibili
- Funzione Turbo
- Chassis robusto in alluminio
- Luce on/off
- LED effetti di luce nella barra di stabilizzazione (si attivano automaticamente in volo)
- Supporto per tubo di coda
- 3 motori potenti
- Trasmittente 2,4 GHz

Funzioni:

- Avanti/Indietro
- Sinistra/Destra
- In alto e in basso

Contenuto del kit:

- Elicottero Largos XXL 2,4 GHz
- Trasmittente 2,4 GHz
- Pacco batteria
- Caricatore 230 V
- Pale di rotore
- Rotore di coda
- Cacciavite
- Istruzioni

Accessori consigliati:

- Trasmittente:
- 4 x AA 1,5 V batterie, Cod. 14 0267 (4 pezzi)



Highlights:

- Barra di stabilizzazione tout en haut
- Pales de rotor flexibles
- Fonction Turbo
- Châssis en aluminium très robuste
- Lumière on/off
- Des effets lumineux LED dans la tige de stabilisation (seront activés en vol automatiquement)
- Support de tube de queue
- 3 moteurs très puissants
- Radiocommande 2,4 GHz de grande portée

Fonctions:

- en avant/en arrière
- à gauche/à droite
- en haut/en bas

Contenu du kit:

- Hélicoptère Largos XXL 2,4 GHz
- Radiocommande 2,4 GHz
- Accu de vol
- Chargeur 230 V
- Pale de rotor
- Pale de rotor de queue
- Tournevis
- Notice

Accessoires recommandés:

- Radiocommande:
- 4 x AA 1,5 V piles, Réf. 14 0267 (4 pièces)



Note di sicurezza, pagina 5 | Consignes de sécurité, page 5: 14+ | 1 | 8 | 9

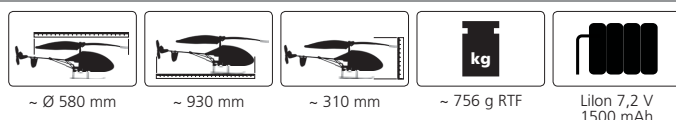

Helicopter District 2,4 GHz

Cod. | Réf. 03 7060

2,4 GHz



Highlights:

- Barra stabilizzatrice superiore
- Pale flessibili
- Funzione Turbo
- Chassis robusto in alluminio/plastica
- Luce on/off
- LED effetti di luce nella barra di stabilizzazione
- Supporto per tubo di coda
- 3 motori potenti
- Trasmittente 2,4 GHz

Funzioni:

- Avanti/Indietro
- Sinistra/Destra
- In alto e in basso

Contenuto del kit:

- Elicottero District 2,4 GHz
- Trasmittente 2,4 GHz
- Pacco batteria
- Caricatore 230 V
- Pale di rotore
- Rotore di coda
- Cacciavite
- Istruzioni

Accessori consigliati:

- Trasmittente:
- 4 x AA 1,5 V batterie, Cod. 14 0267 (4 pezzi)



Highlights:

- Barra de stabilisation tout en haut
- Pales de rotor flexibles
- Fonction Turbo
- Châssis en aluminium/plastique très robuste
- Lumière on/off
- Avec de super effets lumineux dans la tige de stabilisation
- Support de tube de queue
- 3 moteurs très puissants
- Radiocommande 2,4 GHz de grande portée

Fonctions:

- en avant/en arrière
- à gauche/à droite
- en haut/en bas

Contenu du kit:

- Hélicoptère District 2,4 GHz
- Radiocommande 2,4 GHz
- Accu de vol
- Chargeur 230 V
- Pale de rotor
- Pale de rotor de queue
- Tournevis
- Notice

Accessoires recommandés:

- Radiocommande:
- 4 x AA 1,5 V piles, Réf. 14 0267 (4 pièces)

Note di sicurezza, pagina 5 | Consignes de sécurité, page 5: 14+ | 1 | 8 | 9

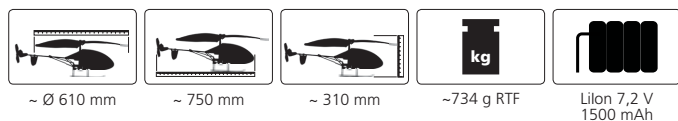



District 2,4 GHz

Cod. | Réf. 03 7060

Cappottina Verrière	03 7218
Pezzi laterale Pièces de côté	03 7192
Timone Kit de gouvernes	03 7193
Caricatore Chargeur	03 7194
Cuscinetto Kit de roulement à bille	03 7195
Batteria Accu	03 7196
Stopper carello Stopper de patin	03 7197
Pile a bottone Piles	03 7198
Corona principale sup./inf. Roue dentée princ. en haut/en bas	03 7199
Motore principale sup./inf. Moteur principal en haut/en bas	03 7200
Pale superiore Pale de rotor en haut	03 7219

Pale inferiore Pale de rotor en bas	03 7223
Rotore di coda Pale de rotor de queue	03 7203
Set LED Kit LED	03 7204
Albero rotore esteriore Axe de rotor extérieur	03 7205
Albero rotore interno Axe de rotor intérieur	03 7206
Barra stabilizzatrice Barre de stabilisateur	03 7207
Carello Patin	03 7208
Albero di coda Tube de queue	03 7209
Supporto pale superiore Support de pale en haut	03 7210
Supporto pale Support de pale	03 7211
Supporto pale inferiore Support de pale en bas	03 7212
Elettronica p. ricevente Réception électronique	03 7217
Trasmittente Radiocommande	03 7216
Telaio Cadre principal	03 7215



Gyro V2 2,4 GHz

Cod. | Réf. 03 8150

Cappottina Verrière	03 8155
Pali rotore superiore/inferiore Pales principales	03 8156
Connettori barra stabilizzatrice Connexion tige de commande	03 8157
Rotore di coda Rotor de queue	03 8158
Supporto pale inferiore Support en pale en bas	03 8159
Supporto pale superiore Support en pale en haut	03 8160
Supporto cappottina Titulaire Verrière	03 8161
Corona anteriore/posteriore Roue dentée principal	03 8162
Carrello Patin	03 8163
Chassis superiore/inferiore Cadre principal	03 8164

Testa rotore principale Tête de rotor principal	03 8165
Elettronica p. ricevente Réception électronique	03 8166
Pezzi laterale inferiore Panneaux latéraux intérieur	03 8167
Pezzi laterale esterno Panneaux latéraux extérieur	03 8168
Pesi per stabilizzatore Poids pour stabilisateur	03 8169
Albero rotore interiore/esteriore Axe rotor intérieur/extérieur	03 8170
Barra stabilizzatrice Barre de stabilisateur	03 8171
Supporto albero di coda Hauban pour tube de queue	03 8172
Traliccio incl. motore Tube de queue incl. moteur	03 8173
Motore di coda posteriore Moteur principal arriere	03 8174
Motore di coda anteriore Moteur principal avant	03 8175
Batteria Accu	03 8176
Cavo USB Câble de charge USB	03 8177



GyroJoy 2,4 GHz

Cod. | Réf. 03 8450

Pali rotore superiore Pale de rotor en haut	03 8455
Pali rotore inferiore Pale de rotor en bas	03 8456
Connettori barra stabilizzatrice Connexion tige de commande	03 8157
Rotore di coda Rotor de queue	03 8158
Supporto pale inferiore Support en pale en bas	03 8159
Supporto pale superiore Support en pale en haut	03 8160
Supporto cappottina Titulaire Verrière	03 8161
Corona s+i Roue dentée principal en h+b	03 8162
Carrello Patin	03 8163
Chassis Cadre principal	03 8164

Testa rotor principale Tête de rotor principal	03 8165
Ricevente Eléct. de réception	03 8166
Pezzi laterale inferiore Panneaux latéraux intérieur	03 8167
Pezzi laterale esterno Panneaux latéraux extérieur	03 8168
Pesi per stabilizzatore Poids pour stabilisateur	03 8169
Albero rotore interiore/esteriore Axe rotor intérieur et ext.	03 8170
Barra stabilizzatore Barre de stabilisateur	03 8171
Supp. plbero di coda Hauban pour tube de queue	03 8172
Traliccio Tube de queue	03 8173
Motore di coda con pignone Moteur principal de queue	03 8174
Motore principale anteriore Moteur principal avant	03 8175
Batteria Accu	03 8176
Cavo USB Charge de câble USB	03 8177



Largos XXL 2,4 GHz

Cod. | Réf. 03 8500

Cappottina Verrière	03 8505
Pezzi laterale Pièces de côté	03 8506
Timone Kit de gouvernes	03 8507
Batteria Accu	03 8508
Corona principale sup./inf. Roue dentée princ. en haut/en bas	03 8509
Motore principale sup./inf. Moteur principal en haut/en bas	03 8510
Pale superiore Pale de rotor en haut	03 8511
Pale inferiore Pale de rotor en bas	03 8512
Rotore di coda Pale de rotor de queue	03 8513
Elettronica Electronique de réception	03 8514

Albero rotore esteriore Axe de rotor extérieur	03 8515
Albero rotore interno Axe de rotor intérieur	03 8516
Barra stabilizzatrice Barre de stabilisateur	03 8517
Carello Patin	03 8518
Supporto albero di coda Hauban pour tube de queue	03 8519
Supporte pale superiore Support de pale en haut	03 8520
Supporte pala Support pour support de pale	03 8521
Supporte pale inferiore Support de pale en bas	03 8522
Trasmittente Emetteur	03 8523
Telaio Cadre principal	03 8524
Motore di coda Moteur arriere	03 8525
Albero di coda Tube de queue	03 8526
Caricatore Chargeur	03 7194



Spirit

Cod. | Réf. 03 8600

Cappottina Verrière	03 8605
Pale superiore Pale de rotor en haut	03 8606
Pale inferiore Pale de rotor en bas	03 8607
Barra stabilizzatrice Barre de stabilisateur	03 8608
Supporto pala 2 pezzi Tige de renvoi 2 pièces	03 8609
Rotore di coda Rotor de queue	03 8610
Albero rotore interiore Axe rotor intérieur	03 8611

Albero rotore esteriore Axe rotor extérieur	03 8612
Albero di coda Tube de queue	03 8613
Telaio Cadre principal	03 8614
Trasmittente Emetteur	03 8615
Motore principale posteriore Moteur principal arriere	03 8616
Motore principale anteriore Moteur principal avant	03 8617
Motore di coda Moteur de queue	03 8618
Batteria Accu	03 8619
Supporto pale superiore Support de pale en haut	03 8620
Supporto pale inferiore Support de pale en bas	03 8621

Sailing boat Atlantique

Cod. | Réf. 04 0250, 27 MHz



Highlights:

- 2 Motori elettrici
- Peso piombo d'equilibrio

Funzioni:

- Sinistra/Destra
- In avanti/in dietro

Contenuto del kit:

- Barca a vela
- Trasmittente
- 2 eliche di ricambio
- Cavallo modello
- Istruzioni

Accessori consigliati:

- Trasmittente:
1 x 9 V batteria, Cod. 14 0260
- Modello:
3 x AA 1,5 V batterie, Cod. 14 0267 (4 pezzi)

Pezzi di ricambio:

Trasmittente e ricevente 04 0251
Elica 04 0252

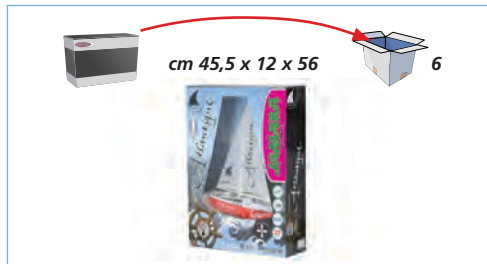

Highlights:

- 2 moteurs de propulsion
- Ballast en plomb pour la stabilisation de la position

Fonctions:

- à gauche/à droite
- avancer

Contenu du kit:

- Voilier
- Radiocommande
- 2 hélices
- Support
- Notice

Accessoires recommandés:

- Radiocommande:
1 x 9 V pile, Réf. 14 0260
- Modèle:
3 x AA 1,5 V piles, Réf. 14 0267 (4 pièces)

Pièces détachées:

Radiocommande et récepteur 04 0251
Hélice 04 0252

Note di sicurezza, pagina 5 | Consignes de sécurité, page 5: 8+ | 2 | 4 | 5

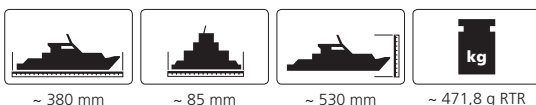

Speedboat Swordfish

Cod. | Réf. 04 0430, 40 MHz



Highlights:

- 2 Motori elettrici
- Facile da pilotare
- Con funzione di sicurezza!
Le eliche si girano solamente in acqua.
- Scafo di alto rendimento
- Faro LED

Funzioni:

- Sinistra/Destra
- In avanti

Contenuto del kit:

- Barca
- Trasmittente
- Pacco batteria
- Caricatore 230 V
- Cavalletto modello
- Istruzioni

Accessori consigliati:

- Trasmittente:
- 3 x AA 1,5 V batterie, Cod. 14 0267 (4 pezzi)

Pezzi di ricambio:

- Batteria 04 0431
- Elica 04 0432



Highlights:

- 2 motori di propulsione
- Pilotage simple
- Avec fonction de sécurité!
Hélices tournent seulement dans l'eau.
- Fuselage très hydrodynamique pour pouvoir atteindre la vitesse la plus grande
- Projecteur à LED

Fonctions:

- à gauche/à droite
- avancer

Contenu du kit:

- Bateau
- Radiocommande
- Accu de propulsion
- Chargeur 230 V
- Support
- Notice

Accessoires recommandés:

- Radiocommande:
- 3 x AA 1,5 V piles, Réf. 14 0267 (4 pièces)

Pièces détachées:

- Accu 04 0431
- Hélice 04 0432

Note di sicurezza, pagina 5 | Consignes de sécurité, page 5: 8+ | 2 | 4 | 5



Cod. | Réf. 04 0390, 40 MHz



Highlights:

- 2 Motori elettrici
- Con funzione di sicurezza!
Le eliche si girano solamente in acqua.
- Alberi trasmissioni in acciaio
- Modello con disegno originale con ottica di legno
- Coperchio di chiusura protetta dall'acqua
- Trasmettente con illuminazione a LED

Funzioni:

- Sinistra/destra
- In avanti/in dietro

Contenuto del kit:

- Barca
- Trasmettente
- 2 eliche di ricambio
- Cavalletto modello
- Istruzioni

Accessori consigliati:

- Trasmettente:
- 1 x 9 V batteria, Cod. 14 0260
- Modello:
- 8 x AA 1,5 V batterie, Cod. 14 0267 (4 pezzi)

Pezzi di ricambio:

- | | |
|---------------------------|---------|
| Elettronica per ricevente | 04 0391 |
| Elica | 04 0392 |
| Trasmettente | 04 0393 |

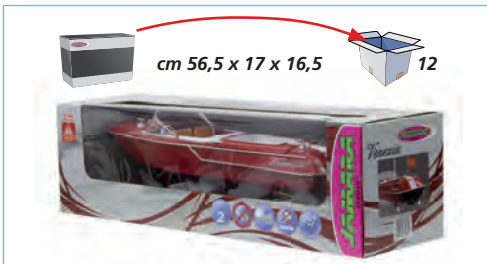

Highlights:

- 2 moteurs de propulsion
- Avec fonction de sécurité!
Hélices tournent seulement dans l'eau.
- Axe d'entraînement acier
- Reproduction soignée du design en structure bois très soignée
- Couvercle avec système de fermeture rapide
- Radiocommande illuminée en LED

Fonctions:

- à gauche/à droite
- avancer/reculer

Contenu du kit:

- Bateau
- Radiocommande
- 2 hélices
- Support
- Notice

Accessoires recommandés:

- Radiocommande:
- 1 x 9 V pile, Réf. 14 0260
- Modèle:
- 8 x AA 1,5 V piles, Réf. 14 0267 (4 pièces)

Pièces détachées:

- | | |
|---------------------------|---------|
| Électronique de réception | 04 0391 |
| Hélice | 04 0392 |
| Radiocommande | 04 0393 |

Note di sicurezza, pagina 5: | Consignes de sécurité, page 5: 8+ | 2 | 4 | 5



Cod. | Réf. 40 0250 Scarafaggio | Cafard

Cod. | Réf. 40 0260 Home

Cod. | Réf. 40 0261 Rummel



Scarafaggio

Highlights:

- Cella solare
- Movimento realistico
- Effetto di spavento
- Vibrazione

Contenuto del kit:

- Modello
- Istruzioni

Cafard

Highlights:

- Complète, alimenté par l'énergie solaire
- Mouvements très réalistes
- Effets super effrayants
- Vibrations

Contenu du kit:

- Modèle
- Notice

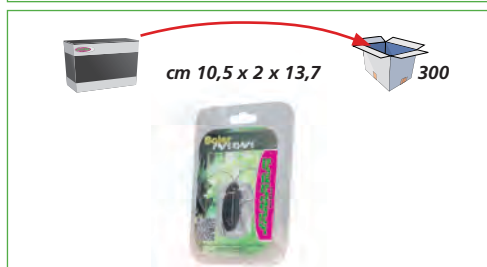
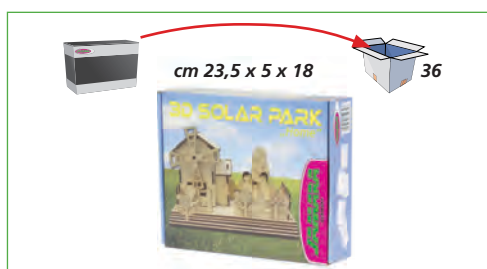

Home | Rummel

Highlights:

- Funzionante anche con luce debole
- Prodotto ecologico
- 90% riciclabile
- Montaggio facile
- Legno tagliato a Laser
- Cella solare di alta qualità
- Propulsione dall'energia solare
- Sistema ad incastro - senza incollare

Contenuto del kit:

- Modello
- Pezzi in legno
- Istruzioni

Highlights:

- Peu de lumière nécessaire
- Écologique
- 90% entièrement compostable
- Installation facile
- Planches de bois découpées au laser
- Cellules solaires de haute qualité
- Propulsion par énergie soleil
- Système du plug-in - pas de colle nécessaire

Contenu du kit:

- Modèle
- Lime à bois
- Instructions détaillées du montage

Note di sicurezza, pagina 5: | Consignes de sécurité, page 5: 6+/8+ | 2 | 4



~ 210 mm Rum.
~ 210 mm Home



~ 160 mm Rum.
~ 160 mm Home



~ 180 mm Rum.
~ 140 mm Home



~ 186 g Rum.
~ 192 g Home



400250
4042774358785

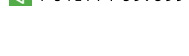

400261
4042774359355



400260
4042774359348



40 0260



40 0261



40 0250



Infrared Impulse Laser Gun Battle Set

Cod. | Réf. 41 0036 blu/verde | bleu/vert
Cod. | Réf. 41 0037 arancione/bianco | orange/blanc

**NEW
2017**

IMPULSE

Laser GUN Battle Set

BAM

Lebensanzeige

nach X Schuss
nachladen

PISTOLE

♥ 1 ■ X12

SCHROTFLINTE

♥ 2 ■ X 6

**MASCHIN-
GEWEHR**

♥ 2 ■ X 6

**RAKETEN-
WERFER**

♥ 3 ■ X 1

Infrared Impulse Laser Gun Battle Set

Highlights:

- Modo di battaglia infrarossi
- Selezione della squadra premendo il pulsante sulla pistola, le squadre vengono visualizzati in 4 diversi colori
- Un massimo di 20 giocatori (5 per squadra)
- 4 differenti modalità di arme: Pistola, Fucile, Mitragliatrice, Lanciamissili
- Rumore dei colpi realistico ad ogni modalità di arme
- Fino a 40 metri autonomia di colpi (in una stanza poco illuminata)
- Vibrazioni di Impulsi Gun a colpi
- Indicatore vita con 3 punti di vita
- Ricarica realistica premendo il pulsante Magazine

Funzioni:

- Sparare
- Ricarica
- Cambio squadra
- Cambio armi

Contenuto del kit:

- Modello
- Istruzioni

Accessori consigliati:

- Arma:
- 4 x AA 1,5 V batterie, Cod. 14 0267 (4 pezzi)



Highlights:

- Mode de combat à l'infrarouge
- Choix des équipes en appuyant le bouton sur le pistolet, les équipes sont distinguées en 4 couleurs différentes
- 20 joueurs maximum (5 par équipe)
- 4 différents modes d'arme : pistolet, fusil de chasse, mitrailleuse, lance-roquettes
- bruit de grenaille réaliste pour chaque mode d'arme
- de portée jusqu'à 40 mètres (dans une pièce faiblement éclairée)
- Vibration de l' « Impulsion Gun » lors d'une frappe
- Affichage de la vie avec 3 points de vie
- Rechargement réaliste en appuyant sur le vis de plaque

Fonctions:

- Tirer
- Recharger
- Changer d'équipe

Contenu du kit:

- Modèle
- Notice

Accessoires recommandés:

- Arme:
- 4 x AA 1,5 V piles, Réf. 14 0267 (4 pièces)

Note di sicurezza, pagina 5: | Consignes de sécurité, page 5: 8+ | 2 | 4



Cod. | Réf. 40 2090



Highlights:

- Testa mobile
- Movimento realistico
- Musica
- Fari

Contenuto del kit:

- Bicicletta
- Istruzioni

Accessori consigliati:

- Modello:
- 3 x AA 1,5 V batterie, Cod. 14 0267 (4 pezzi)



Highlights:

- Tête mobile
- Mouvement de pédale réaliste
- Musique
- Lumière

Contenu du kit:

- Bicyclette
- Notice

Accessoires recommandés:

- Modèle:
- 3 x AA 1,5 V piles, Réf. 14 0267 (4 pièces)



Note di sicurezza, pagina 5: | Consignes de sécurité, page 5: 6+ | 2 | 4

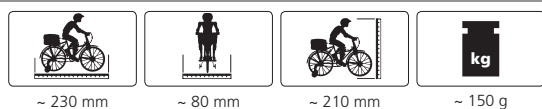

Cod. | Réf. 41 0020

Connect via
Bluetooth

ROBIBOT

NEW
2017

Available on the
App Store

ANDROID APP ON
Google play

Smartphone nicht enthalten.
Smartphone not included.



Highlights:

- Faccia proiettata illuminata
- 5 messaggi vocali personali registrabile
- 5 diversi volti/stati d'animo
- Music-Scratching nella App come un DJ
- Riprodurre la propria musica dal proprio Smartphone o Tablet
- Modalità di danza
- Controllo tramite il controller virtuale o sensore-G nello Smartphone o Tablet
- Pneumatici in gomma
- Bracci manualmente regolabili

Contenuto del kit:

- Modello
- Istruzioni

Accessori consigliati:

- Modello:
 - 4 x AA 1,5 V batterie, Cod. 14 0267 (4 pezzi)
 - Caricatore „Charge Cell”
- incl. 4 x NiMH 1,2 V 2700 mAh batterie, Cod. 15 3084

Arme manuell
verstellbar
Arms manually
adjustable



Demoknopf
Demo button

Highlights:

- Visage illuminé
- Enregistrement de 5 messages vocaux personnels
- 5 différents états d'humeur
- Scratch dans l'application comme un DJ
- Sert de hautparleur pour votre music sur Smartphone ou tablette
- Mode de danse
- Pilotage par manette virtuelle ou par le détecteur G du smartphone ou de votre tablette
- Roues en caoutchouc
- Bras manuellement réglables

Contenu du kit:

- Modèle
- Notice

Accessoires recommandés:

- Modèle:
 - 4 x AA 1,5 V piles, Réf. 14 0267 (4 pièces)
 - Chargeur „Charge Cell”
- incl. 4 x NiMH 1,2 V 2700 mAh accu, Réf. 15 3084

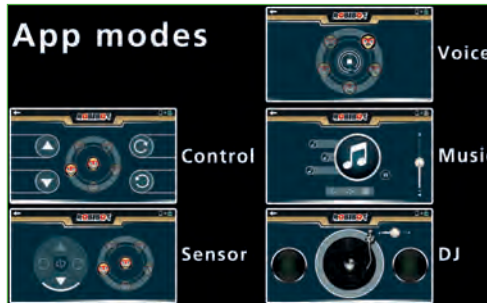

III. accessori consigliati
Fig. accessoires recommandés

Note di sicurezza, pagina 5: | Consignes de sécurité, page 5: 8+ | 2 | 4



WiFi VEHICLE

SpyVi FPV Android/iOS

Cod. | Réf. 41 0001

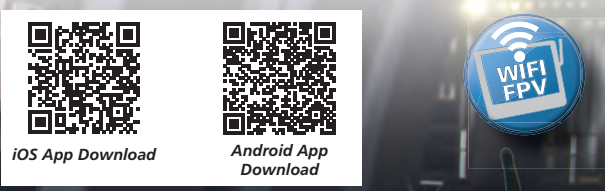

Smartphone/Tablet nicht enthalten.
Smartphone/Tablet not included.



Highlights:

- Controllo via Smartphone/Tablet-App. Controllo diretto e a inclinazione.
- FPV via WiFi - Sistema videocamera per Android e iOS. Il modello mostra l'immagine attuale durante la guida direttamente al Smartphone o Tablet. Il conducente ha una prospettiva visiva come se fosse seduto nel modello. Video e foto possono essere memorizzati direttamente sul Smartphone o Tablet
- Telecamera allungabile (640 x 480px) La telecamera può essere allungata per cambiare la prospettiva dal basso al alto durante la guida.
- Funzione video e foto
- 2 motori potenti, con propulsione cingolo

Funzioni:

- Rotazione attorno al proprio asse avanti/indietro/destra/sinistra

Contenuto del kit:

- Modello
- Cavo di ricarica
- Istruzioni



Highlights:

- Pilotage par application sur téléphone mobile/Tablet. Pilotage direct et tendanciel.
- Système caméra FPV Wi-Fi pour Android et iOS. Le modèle permet une retransmission en temps réel de la caméra sur votre Smartphone ou tablette sur son trajet. Le conducteur a ainsi une perspective de vue comme s'il était assis dans le modèle. Photos et vidéo peuvent être directement enregistrées sur le Smartphone ou la tablette.
- Caméra réglable et radiocommandée (640 x 480px) Lors du trajet, la caméra peut être rentrée et sortie afin de changer la perspective du bas vers le haut
- Fonction vidéo et photo
- 2 moteurs puissants avec une propulsion à chenille performante

Fonctions:

- Rotation autour de l'axe avant/arrière/droite/gauche

Contenu du kit:

- Modèle
- Câble de charge
- Notice

Note di sicurezza, pagina 5 | Consignes de sécurité, page 5: 8+ | 2 | 4

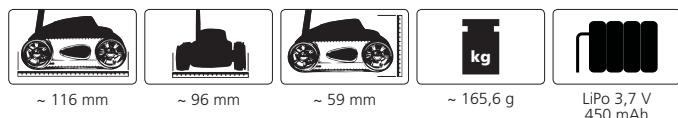

Vehicle Dancing Car

Cod. | Réf. 40 3710 rosso/rouge, 27 MHz

Cod. | Réf. 40 3711 giallo/gaune, 27 MHz



Highlights:

- Rumore del motore realistico con il pulsante on/off
- Funzione ritmo di danza durante la guida
- Dinamiche proprie
- Varie canzoni
- Collegamento di sorgenti audio esterne
- Fari e illuminazione ai LED dei cerchi

Funzioni:

- Avanti/indietro
- Sinistra/destra
- Stop

Contenuto del kit:

- Modello
- Trasmittente
- Pacco batteria
- Caricatore 230 V
- 2 batterie per trasmettente
- Istruzioni



Highlights:

- Bruit de moteur très réaliste avec mise en marche/arrêt possible par l'émetteur
- Fonction rythmique de danse en roulant
- Dynamique propre
- Mélodies différentes
- Raccordement des sources audio externes
- Eclairage très stylé pour la voiture et les jantes par LED

Fonctions:

- en avant/en arrière
- à droite/à gauche
- stop

Contenu du kit:

- Modèle
- Radiocommande
- Accu de propulsion
- Chargeur 230 V
- 2 Piles pour la radiocommande
- Notice

Note di sicurezza, pagina 5: | Consignes de sécurité, page 5: 8+ | 2 | 4



~ 230 mm



~ 155 mm



~ 148 mm



~ 539,2 g



NiMH 4,8 V
400 mAh



40 3710



40 3711



Truggy | Truck

MRT S1 | S2

Cod. | Réf. 40 3650 MRT S1, 40 MHz
Cod. | Réf. 40 3651 MRT S2, 27 MHz



Highlights:

- Funzione turbo
- Totalmente proporzionale, velocità regolabile
- Sospensione singola ammortizzata
- Gomma UltraGripp
- Carrozzeria flessibile incl. roll bar e spoiler posteriore
- Motore elettrico con batteria Lipo
- Sterzo con regolazione
- Gas proporzionale al 100%
- 5 impostazioni di velocità programmabile

Funzioni:

- Avanti/indietro
- Sinistra/destra
- Stop

Contenuto del kit:

- Modello
- Trasmittente
- 20 Pyloni
- Istruzioni

Accessori consigliati:

- Trasmittente:
- 6 x AA 1,5 V batterie, Cod. 14 0267 (4 pezzi)

5 impostazioni di velocità programmabile
5 réglages de vitesse programmable



Highlights:

- Funzione turbo attivabile
- Variateur de vitesse linéairement proportionnel
- Train d'atterrissage amorti avec une suspension indépendante
- Roues UltraGripp
- Carrosserie flexible avec arceaux et aileron arrière
- Moteur électrique très puissant avec accu LiPo
- Direction avec ajustage fin
- 100% de gaz proportionnel
- 5 réglages de vitesse programmables

Fonctions:

- en avant/en arrière
- à droite/à gauche
- stop

Contenu du kit:

- Modèle
- Radiocommande
- 20 pylônes
- Notice

Accessoires recommandés:

- Radiocommande:
- 6 x AA 1,5 V piles, Réf. 14 0267 (4 pièces)



Note di sicurezza, pagina 5 | Consignes de sécurité, page 5: 8+ | 2 | 4

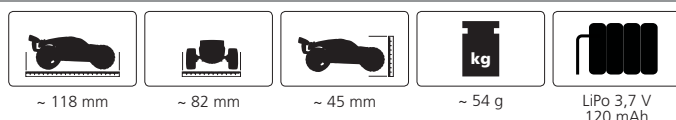



Highlights:

- Batteria NiMh potente
- Sospensioni anteriori e posteriori
- Pneumatici extra grossolane
- Convergenza regolabile
- Paraurti flessibile grande
- Carrozzeria cambiabile

Funzioni:

- Avanti/indietro
- Destra/sinistra
- Stop

Contenuto del kit:

- Modello
- Trasmettente 2,4 GHz
- Pacco batteria
- Cavo di carica USB
- Batteria 9 V per la trasmettente
- Istruzioni



Highlights:

- Accu NiMh très performant
- Suspension à ressorts avant et arrière
- Roues géantes en caoutchouc
- Couloir réglable
- Parechoc avant grand et flexible
- Carrosserie échangeable

Fonctions:

- en avant/en arrière
- à droite/à gauche
- stop



Contenu du kit:

- Modèle
- Radiocommande 2,4 GHz
- Accu de propulsion
- Câble de recharge USB
- Pile 9 V pour la radiocommande
- Notice

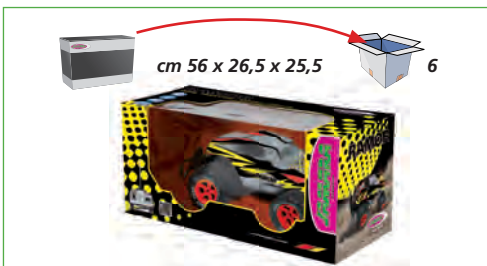

Note di sicurezza, pagina 5 | Consignes de sécurité, page 5: 8+ | 2 | 4

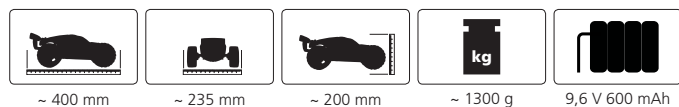

Buggy Explorer

Cod. | Réf. 40 3780 rosso | rouge, 27 MHz
Cod. | Réf. 40 3781 nero | noir, 40 MHz



Highlights:

- Luce lampeggiante

Funzioni:

- Avanti/indietro
- Sinistra/destra
- Stop

Contenuto del kit:

- Modello
- Trasmittente
- Istruzioni

Accessori consigliati:

- Trasmittente:
- 2 x AA 1,5 V batterie, Cod. 14 0267 (4 pezzi)
- Modello:
- 4 x AA 1,5 V batterie, Cod. 14 0267 (4 pezzi)
- Caricatore „Charge Cell“
- incl. 6 x NiMH 1,2 V 2700 mAh batterie, Cod. 15 3085



Highlights:

- Lumière clignotante

Fonctions:

- en avant/en arrière
- à droite/à gauche
- stop

Contenu du kit:

- Modèle
- Radiocommande
- Notice

Accessoires recommandés:

- Radiocommande:
- 2 x AA 1,5 V piles, Réf. 14 0267 (4 pièces)
- Modèle:
- 4 x AA 1,5 V piles, Réf. 14 0267 (4 pièces)
- Chargeur „Charge Cell“
- incl. 6 x NiMH 1,2 V 2700 mAh accu, Réf. 15 3085



III. accessori consigliati
Fig. accessoires recommandés

Note di sicurezza, pagina 5: | Consignes de sécurité, page 5: 6+ | 2 | 4



Buggy Flint

Cod. | Réf. 41 0033, 27 MHz

NEW
2017



Highlights:

- Ruote a gomma
- Convergenza regolabile
- Paraurti anteriore

Funzioni:

- Avanti/indietro
- Destra/sinistra
- Stop

Contenuto del kit:

- Modello
- Trasmittente
- Istruzioni

Accessori consigliati:

- Trasmittente:
2 x AA 1,5 V batterie, Cod. 14 0267 (4 pezzi)
- Modello:
4 x AA 1,5 V batterie, Cod. 14 0267 (4 pezzi)
- Caricatore „Charge Cell”
incl. 6 x NiMH 1,2 V 2700 mAh batterie, Cod. 15 3085

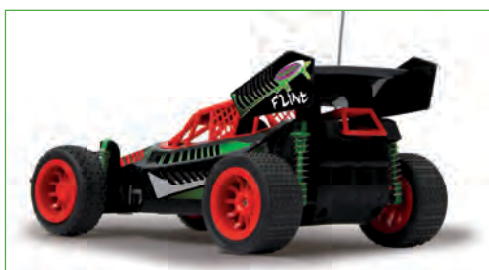

Highlights:

- Pneus en caoutchouc
- Couloir réglable
- Pare-choc avant

Fonctions:

- en avant/en arrière
- à droite/à gauche
- stop

Contenu du kit:

- Modèle
- Radiocommande
- Notice

Accessoires recommandés:

- Radiocommande:
2 x AA 1,5 V piles, Réf. 14 0267 (4 pièces)
- Modèle:
4 x AA 1,5 V piles, Réf. 14 0267 (4 pièces)
- Chargeur „Charge Cell”
incl. 6 x NiMH 1,2 V 2700 mAh accu, Réf. 15 3085



III. accessori consigliati
Fig. accessoires recommandés

Note di sicurezza, pagina 5: | Consignes de sécurité, page 5: 6+ | 2 | 4



Cod. | Réf. 41 0012 XP1
Cod. | Réf. 41 0013 XP2

2,4 GHz

NEW
2017

XP2 XP1



Highlights:

- Regolatore completamente proporzionale
- Telaio completamente sospeso, anteriore
- Ruote a gomma
- Convergenza regolabile
- Roll bar robusti
- Paraurti anteriore/posteriore
- Trazione a quattro ruote

Funzioni:

- Avanti/indietro
- Destra/sinistra
- Stop

Contenuto del kit:

- Modello
- Trasmettente 2,4 GHz
- Pacco batteria
- 2 x AA 1,5 V batterie per la trasmettente
- Cavo di carica USB
- Istruzioni



Highlights:

- Variateur complètement proportionnel
- Châssis suspendu, avant
- Pneus en caoutchouc
- Couloir réglable
- Pare buffle très robustes
- Pare-choc avant et arrière
- Transmission intégrale

Fonctions:

- en avant/en arrière
- à droite/à gauche
- stop

Contenu du kit:

- Modèle
- Radiocommande 2,4 GHz
- Accu de propulsion
- 2 x AA 1,5 V piles pour la radiocommande
- Câble chargeur USB
- Notice

Note di sicurezza, pagina 5 | Consignes de sécurité, page 5: 8+ | 2 | 4



Buggy Rupter 2,4 GHz

Cod. | Réf. 41 0009

2,4 GHz



Highlights:

- Batteria NiMh potente
- Telaio completamente sospeso
- Ruote a gomma
- Convergenza regolabile
- Roll bar robusti
- Paraurti anteriore/posteriore

Funzioni:

- Avanti/indietro
- Destra/sinistra
- Stop

Contenuto del kit:

- Modello
- Trasmettente 2,4 GHz
- Pacco batteria
- Cavo di carica USB
- Batteria 9 V per la trasmettente
- Istruzioni



Highlights:

- Accu NiMh très performant
- Châssis suspendu
- Pneus en caoutchouc
- Couloir réglable
- Pare-bufile très robustes
- Pare-choc avant et arrière

Fonctions:

- en avant/en arrière
- à droite/à gauche
- stop

Contenu du kit:

- Modèle
- Radiocommande 2,4 GHz
- Accu de propulsion
- Câble de recharge USB
- Pile 9 V pour la radiocommande
- Notice

Note di sicurezza, pagina 5 | Consignes de sécurité, page 5: 8+ | 2 | 4

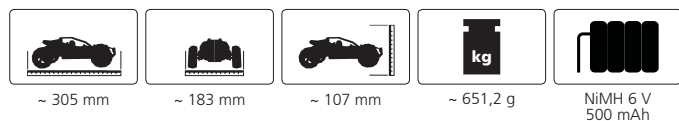

Buggy

Cubic 2,4 GHz

Cod. | Réf. 41 0010

2,4 GHz



Highlights:

- Batteria NiMh potente
- Telaio completamente sospeso
- Ruote a gomma
- Convergenza regolabile
- Roll bar robusti
- Paraurti anteriore/posteriore

Funzioni:

- Avanti/indietro
- Destra/sinistra
- Stop

Contenuto del kit:

- Modello
- Trasmettente 2,4 GHz
- Pacco batteria
- Cavo di carica USB
- Batteria 9 V per la trasmettente
- Istruzioni



Highlights:

- Accu NiMh très performant
- Châssis suspendu
- Pneus en caoutchouc
- Couloir réglable
- Pare buffle très robustes
- Pare-choc avant et arrière

Fonctions:

- en avant/en arrière
- à droite/à gauche
- stop

Contenu du kit:

- Modèle
- Radiocommande 2,4 GHz
- Accu de propulsion
- Câble de recharge USB
- Pile 9 V pour la radiocommande
- Notice

Note di sicurezza, pagina 5 | Consignes de sécurité, page 5: 8+ | 2 | 4

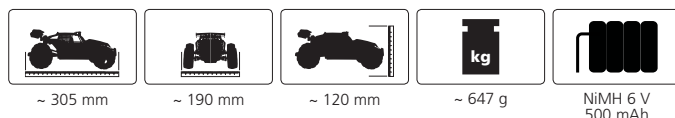

Vehicle Forester

Cod. | Réf. 40 3105, 40 MHz



Highlights:

- Pneumatici in gomma grandi
- Molle anteriori/posteriori
- Supporto ruote davanti
- Paraurti robusti e roll bar

Funzioni:

- Avanti/indietro
- Destra/sinistra
- Stop

Contenuto del kit:

- Modello
- Trasmittente
- Pacco batteria
- Caricatore 230 V
- Batteria 9 V per la trasmittente
- Istruzioni



Highlights:

- Roues en caoutchouc extra grandes
- Amortisseur avant et arrière
- Suspension individuelle des roues avant
- Pare-choc et pare buffe très robustes

Fonctions:

- en avant/en arrière
- à droite/à gauche
- stop

Contenu du kit:

- Modèle
- Radiocommande
- Accu de propulsion
- Chargeur 230 V
- Pile 9 V pour la radiocommande
- Notice

Note di sicurezza, pagina 5: | Consignes de sécurité, page 5: 8+ | 2 | 4

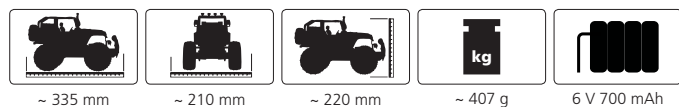

Cod. | Réf. 40 3170, 27 MHz



Highlights:

- Paraurti anteriore grande e flessibile
- 11 luci di segnalazione a LED controllati tramite interruttore. Frequenza di lampeggio con 4 intervalli on/off
- 2 fari grandi anteriori on/off
- Pneumatici in gomma extra grezzi
- Asse posteriore bloccata per una maggiore trazione e derive
- Carrozzeria ABS molto robusta

Funzioni:

- Avanti/indietro
- Destra/sinistra
- Stop

Contenuto del kit:

- Modello
- Trasmettente
- Pacco batteria
- Caricatore 230 V
- Batteria 9 V per la trasmettente
- Istruzioni

Frequenza di lampeggio con 4 intervalli Fréquence de clignotement à 4 intervalles



Highlights:

- Parechoc grand et flexible
- 11 feux de signalisation DEL gouvernable sur interrupteur. Fréquence de clignotement à 4 intervalles on/off
- 2 grands phares avant allumable/débrayable
- Train de pneu extra épais
- Pont arrière bloqué pour une traction élevée et de Drift cool
- Carrosserie ABS très robuste.

Fonctions:

- en avant/en arrière
- à droite/à gauche
- stop

Contenu du kit:

- Modèle
- Radiocommande
- Accu de propulsion
- Chargeur 230 V
- Pile 9 V pour la radiocommande
- Notice



Note di sicurezza, pagina 5: | Consignes de sécurité, page 5: 8+ | 2 | 4



Vehicle Polizei Panzerwagen | Police Armoured Car

Cod. | Réf. 41 0032, 27 MHz

**NEW
2017**



Highlights:

- Paraurti anteriore grande e flessibile
- 11 luci di segnalazione a LED controllati tramite interruttore. Frequenza di lampeggio con 4 intervalli on/off
- 2 fari grandi anteriori on/off
- Pneumatici in gomma extra grezzi
- Asse posteriore bloccata per una maggiore trazione e derive
- Carrozzeria ABS molta robusta

Funzioni:

- Avanti/indietro
- Destra/sinistra
- Stop

Contenuto del kit:

- Modello
- Trasmettente
- Pacco batteria
- Caricatore 230 V
- Batteria 9 V per la trasmettente
- Istruzioni

Frequenza di lampeggio con 4 intervalli Fréquence de clignotement à 4 intervalles



Highlights:

- Parechoc grand et flexible
- 11 feux de signalisation DEL gouvernable sur interrupteur. Fréquence de clignotement à 4 intervalles on/off
- 2 grands phares avant allumable/débrayable
- Train de pneu extra épais
- Pont arrière bloqué pour une traction élevée et de Drift cool
- Carrosserie ABS très robuste.

Fonctions:

- en avant/en arrière
- à droite/à gauche
- stop

Contenu du kit:

- Modèle
- Radiocommande
- Accu de propulsion
- Chargeur 230 V
- Pile 9 V pour la radiocommande
- Notice

cm 51,6 x 25,4 x 26,5 6



Note di sicurezza, pagina 5: | Consignes de sécurité, page 5: 8+ | 2 | 4



Tank Panzer Leopard 2 Battle Set 2,4 GHz

Cod. | Réf. 40 3634



2,4 GHz



Highlights:

- Girevole 360°
- Torre girevole
- Modus Demo
- Modus Battle infrarosso
- Modus di combattimento con indicazione di danno (perdita cannone, perdita motore, Inabilità)
- Estremamente maneggevole
- Armi da fuoco
- Fuoco delle mitragliatrici
- Modalità carro armato, Single Play

Funzioni:

- Avanti/indietro
- Sinistra/destra
- Stop

Contenuto del kit:

- 2 Modelli
- 2 Trasmettenti
- Cavo di carica USB
- Istruzioni

Accessori consigliati:

- Trasmettente:
- 4 x AA 1,5 V batterie, Cod. 14 0267 (4 pezzi)

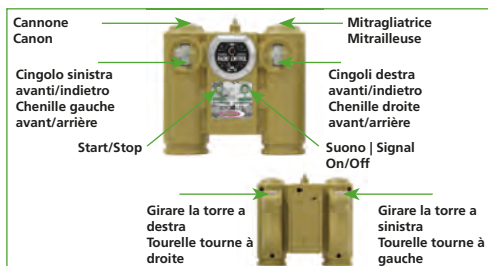

Highlights:

- Rotazione de 360°
- Tourelle avec canon orientable
- Mode démonstration
- Mode Battle infrarouge
- Mode Battle avec affichage des dégâts fictifs (défaillance de l'artillerie, défaillance de la propulsion, plus de possibilité de combat et de mouvement)
- Extrêmement agile et beaucoup de facilité pour grimper
- Feu par le canon principal
- Feu par la mitraileuse
- Mode tank, peut être aussi joué seul

Fonctions:

- en avant/en arrière
- à droite/à gauche
- stop

Contenu du kit:

- 2 modèles
- 2 radiocommandes
- Câble de recharge USB
- Notice

Accessoires recommandés:

- Radiocommande:
- 4 x AA 1,5 V piles, Réf. 14 0267 (4 pièces)



Note di sicurezza, pagina 5: | Consignes de sécurité, page 5: 8+ | 2 | 4



~ 220 mm



~ 70 mm



~ 60 mm



~ 152 g



LiPo 3,7 V
180 mAh

403634



4 042774 1429324



Tractor Claas RC Axion 850

Cod. | Réf. 40 3702, 27 MHz

CLAAS AXION 850



Funzioni:

- Avanti/indietro
- Sinistra/destra
- Stop

Contenuto del kit:

- Modello
- Trasmittente
- 5 tronchi d'albero
- Rimorchio
- Istruzioni

Accessori consigliati:

- Trasmittente:
1 x 9 V batteria, Cod. 14 0260
- Modello:
3 x AAA 1,5 V batterie, Cod. 14 0280 (4 pezzi)



Fonctions:

- en avant/en arrière
- à droite/à gauche
- stop

Contenu du kit:

- Modèle
- Radiocommande
- 5 troncs d'arbre
- Remorque
- Notice

Accessoires recommandés:

- Radiocommande:
1 x 9 V pile, Réf. 14 0260
- Modèle:
3 x AAA 1,5 V piles, Réf. 14 0280 (4 pièces)



Note di sicurezza, pagina 5: | Consignes de sécurité, page 5: 8+ | 2 | 4

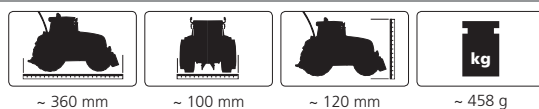

LIEBHERR



Construction vehicle

Muldenkipper | Dump Truck Mercedes-Benz Arocs 2,4 GHz

Cod. | Réf. 40 5108

**NEW
2017**

2,4 GHz

Kippmulde hoch/runter
Dump lift/lower



Highlights:

- Cassone ribaltabile in alto/in basso

Funzioni:

- Avanti/indietro
- Sinistra/destra
- Stop

Contenuto del kit:

- Modello
- Trasmittente 2,4 GHz
- Istruzioni

Accessori consigliati:

- Trasmittente:
- 2 x AA 1,5 V batterie, Cod. 14 0267 (4 pezzi)
- Modello:
- 3 x AA 1,5 V batterie, Cod. 14 0267 (4 pezzi)
- Caricatore „Charge Cell“
- incl. 6 x NiMH 1,2 V 2700 mAh batterie, Cod. 15 3085



Cassone ribaltabil in alto
Creux à bascule en haut

Cassone ribaltabile in basso
Creux à bascule en bas

Highlights:

- Creux à bascule en haut/en bas

Fonctions:

- en avant/en arrière
- à droite/à gauche
- stop

Contenu du kit:

- Modèle
- Radiocommande 2,4 GHz
- Notice

Accessoires recommandés:

- Radiocommande:
- 2 x AA 1,5 V piles, Réf. 14 0267 (4 pièces)
- Modèle:
- 3 x AA 1,5 V piles, Réf. 14 0267 (4 pièces)
- Chargeur „Charge Cell“
- incl. 6 x NiMH 1,2 V 2700 mAh accu, Réf. 15 3085

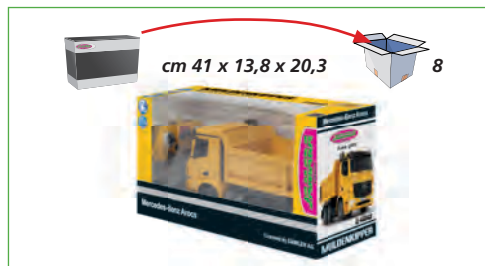

III. accessori consigliati
Fig. accessoires recommandés

Note di sicurezza, pagina 5 | Consignes de sécurité, page 5: 6+ | 2 | 4



Construction vehicle

Bagger | Excavator J-Matic Multi 2,4 GHz

Cod. | Réf. 41 0027

2,4 GHz



Jedes Gelenk einzeln steuerbar
Each joint separately controllable

verfügbare Anbauwerkzeuge
optional erhältlich.
Werkzeuglose Montage.

attachment tools
optionally available.
Assembly without tools.



Highlights:

- Scaricare
- Ricarica
- Ogni giunto singolarmente manovrabile
- Suono di motore realistico
- Funzioni realistiche
- Clacson
- Torre girevole da 660°
- Torre girevole in senso orario e antiorario
- Spegnimento automatico
- Segnale acustico marcia indietro

Funzioni:

- Avanti/indietro
- Sinistra/destra
- Stop

Contenuto del kit:

- Modello
- Trasmittente 2,4 GHz
- Istruzioni

Accessori consigliati:

- Trasmittente:
- 2 x AA 1,5 V batterie, Cod. 14 0267 (4 pezzi)
- Modello:
- 4 x AA 1,5 V batterie, Cod. 14 0267 (4 pezzi)
- Caricatore „Charge Cell“
- incl. 6 x NiMh 1,2 V 2700 mAh batterie, Cod. 15 3085
- Griffo, Cod. 41 2196
- Martello demolitore, Cod. 41 2197

Funzione attrezzo opzionale | Fonction outil optionnel

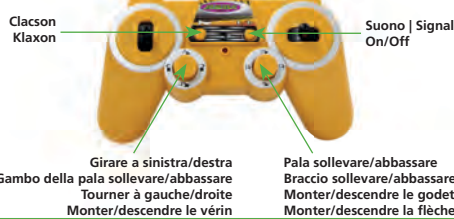

Highlights:

- Décharge
- Recharge
- Chaque jointure peut être indépendamment contrôlée
- Bruit de moteur très réaliste, désactivable
- Fonctions réalistes
- Klaxon
- Rotation de la tourelle sur 660°
- Rotation de la tourelle dans le sens des aiguilles d'une montre et dans le sens inverse
- Fonction d'extinction automatique
- Signal sonore d'avertissement de marche arrière

Fonctions:

- avant/arrière
- à droite/à gauche
- stop

Contenu du kit:

- Modèle
- Radiocommande 2,4 GHz
- Notice

Accessoires recommandés:

- Radiocommande:
- 2 x AA 1,5 V piles, Réf. 14 0267 (4 pièces)
- Modèle:
- 4 x AA 1,5 V piles, Réf. 14 0267 (4 pièces)
- Chargeur „Charge Cell“
- incl. 6 x NiMh 1,2 V 2700 mAh accu, Réf. 15 3085
- Grappin, Réf. 41 2196
- Marteau piqueur, Réf. 41 2197



III. accessori consigliati
Fig. accessoires recommandés

Note di sicurezza, pagina 5 | Consignes de sécurité, page 5: 8+ | 2 | 4

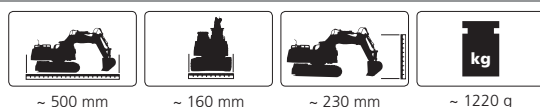

Construction vehicle

Bagger | Excavator Liebherr R 936 2,4 GHz

Cod. | Réf. 40 5060

LIEBHERR



2,4 GHz

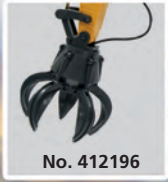

verfügbare Anbauwerkzeuge
optional erhältlich.
Werkzeuglose Montage.

attachment tools
optionally available.
Assembly without tools.



Jedes Gelenk einzeln steuerbar
Each joint separately controllable



mit Metallschaufel
with Metal shovel

Highlights:

- Scaricare
- Ricarica
- Ogni giunto singolarmente manovrabile
- Suono di motore realistico
- Funzioni realistiche
- Clacson
- Torre girevole da 660°
- Torre girevole in senso orario e antiorario
- Spegnimento automatico
- Segnale acustico marcia indietro
- Pala di metallo

Funzioni:

- Avanti/indietro
- Sinistra/destra
- Stop

Contenuto del kit:

- Modello
- Trasmittente 2,4 GHz
- Istruzioni

Accessori consigliati:

- Trasmittente:
- 2 x AA 1,5 V batterie, Cod. 14 0267 (4 pezzi)
- Modello:
- 4 x AA 1,5 V batterie, Cod. 14 0267 (4 pezzi)
- Caricatore „Charge Cell“
- incl. 6 x NiMH 1,2 V 2700 mAh batterie, Cod. 15 3085
- Griffa, Cod. 41 2196
- Martello demolitore, Cod. 41 2197

Funzione attrezzo opzionale | Fonction outil optionnel

Clacson
Klaxon

Suono | Signal
On/Off

Girare a sinistra/destra
Gambo della pala sollevare/abbassare
Tourner à gauche/droite
Monter/descendre le vérin

Pala sollevare/abbassare
Braccio sollevare/abbassare
Monter/descendre le godet
Monter/descendre la flèche



cm 65 x 19,3 x 34,3



Highlights:

- Décharge
- Recharge
- Chaque jointure peut être indépendamment contrôlée
- Bruit de moteur très réaliste, désactivable
- Fonctions réalistes
- Klaxon
- Rotation de la tourelle sur 660°
- Rotation de la tourelle dans le sens des aiguilles d'une montre et dans le sens inverse
- Fonction d'extinction automatique
- Signal sonore d'avertissement de marche arrière
- Godet en métal

Fonctions:

- avant/arrière
- à droite/à gauche
- stop

Contenu du kit:

- Modèle
- Radiocommande 2,4 GHz
- Notice

Accessoires recommandés:

- Radiocommande:
- 2 x AA 1,5 V piles, Réf. 14 0267 (4 pièces)
- Modèle:
- 4 x AA 1,5 V piles, Réf. 14 0267 (4 pièces)
- Chargeur „Charge Cell“
- incl. 6 x NiMH 1,2 V 2700 mAh accu, Réf. 15 3085
- Grappin, Réf. 41 2196
- Marteau piqueur, Réf. 41 2197



Ill. accessori consigliati
Fig. accessoires recommandés

Note di sicurezza, pagina 5 | Consignes de sécurité, page 5: 8+ | 2 | 4



Construction vehicle Bagger | Excavator J-matic 2,4 GHz

Cod. | Réf. 40 4920

2,4 GHz



Highlights:

- Scaricare
- Ricarica
- Suono di motore realistico
- Clacson
- Torre girevole da 660°
- Torre girevole in senso orario e antiorario
- Funzioni programmabili
- Spegnimento automatico
- Segnale acustico marcia indietro
- Funzione Demo

Funzioni:

- Avanti/indietro
- Sinistra/destra
- Stop

Contenuto del kit:

- Modello
- Trasmittente 2,4 GHz
- Istruzioni

Accessori consigliati:

- Trasmittente:
- 2 x AA 1,5 V batterie, Cod. 14 0267 (4 pezzi)
- Modello:
- 4 x AA 1,5 V batterie, Cod. 14 0267 (4 pezzi)
- Caricatore „Charge Cell“
- incl. 6 x NiMh 1,2 V 2700 mAh batterie, Cod. 15 3085

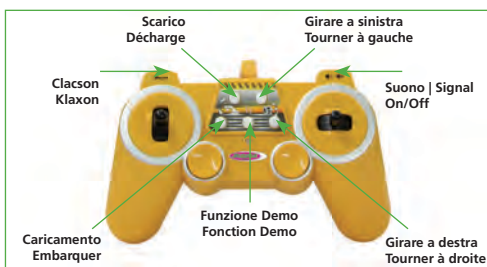

Highlights:

- Décharge
- Recharge
- Bruit de moteur très réaliste, désactivable
- Klaxon
- Rotation de la tourelle sur 660°
- Rotation de la tourelle dans le sens des aiguilles d'une montre et dans le sens inverse
- Fonction programmable avec fonction répétition
- Fonction d'extinction automatique
- Signal sonore d'avertissement de marche arrière
- Fonction démo

Fonctions:

- avant/arrière
- à droite/à gauche
- stop

Contenu du kit:

- Modèle
- Radiocommande 2,4 GHz
- Notice

Accessoires recommandés:

- Radiocommande:
- 2 x AA 1,5 V piles, Réf. 14 0267 (4 pièces)
- Modèle:
- 4 x AA 1,5 V piles, Réf. 14 0267 (4 pièces)
- Chargeur „Charge Cell“
- incl. 6 x NiMh 1,2 V 2700 mAh accu, Réf. 15 3085



III. accessori consigliati
Fig. accessoires recommandés

Note di sicurezza, pagina 5 | Consignes de sécurité, page 5: 8+ | 2 | 4

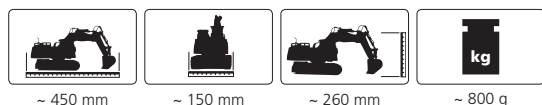

Construction vehicle

Bagger Polizei | Excavator Police 2,4 GHz

Cod. | Réf. 41 0019

2,4 GHz



hoch/runter
up/down

660°

Highlights:

- Scaricare
- Ricarica
- Suono di motore realistico
- Clacson
- Torre girevole da 660°
- Torre girevole in senso orario e antiorario
- Funzioni programmabili
- Spegnimento automatico
- Segnale acustico marcia indietro
- Funzione Demo

Funzioni:

- Avanti/indietro
- Sinistra/destra
- Stop

Contenuto del kit:

- Modello
- Trasmittente 2,4 GHz
- Istruzioni

Accessori consigliati:

- Trasmittente:
- 2 x AA 1,5 V batterie, Cod. 14 0267 (4 pezzi)
- Modello:
- 4 x AA 1,5 V batterie, Cod. 14 0267 (4 pezzi)
- Caricatore „Charge Cell“
- incl. 6 x NiMh 1,2 V 2700 mAh batterie, Cod. 15 3085



Highlights:

- Décharge
- Recharge
- Bruit de moteur très réaliste, désactivable
- Klaxon
- Rotation de la tourelle sur 660°
- Rotation de la tourelle dans le sens des aiguilles d'une montre et dans le sens inverse
- Fonction programmable avec fonction répétition
- Fonction d'extinction automatique
- Signal sonore d'avertissement de marche arrière
- Fonction démo

Fonctions:

- avant/arrière
- à droite/à gauche
- stop

Contenu du kit:

- Modèle
- Radiocommande 2,4 GHz
- Notice

Accessoires recommandés:

- Radiocommande:
- 2 x AA 1,5 V piles, Réf. 14 0267 (4 pièces)
- Modèle:
- 4 x AA 1,5 V piles, Réf. 14 0267 (4 pièces)
- Chargeur „Charge Cell“
- incl. 6 x NiMh 1,2 V 2700 mAh accu, Réf. 15 3085



III. accessori consigliati
Fig. accessoires recommandés

Note di sicurezza, pagina 5 | Consignes de sécurité, page 5: 8+ | 2 | 4



Construction vehicle

Radlader Polizei | Wheel Loader Police 2,4 GHz

Cod. | Réf. 41 0018

2,4 GHz



Extra stabile Knicklenkung
Extra stable articulated steering

Schaufel heben/senken/abkippen
Shovel lift/lower/tilt

Highlights:

- Suono del motore realistico con possibilità di spegnimento
- Clacson
- Pala alzare, abbassare, inclinare
- Funzioni programmabile con possibilità di ripetizione
- Funzione Stand by automatica
- Allarme sonoro durante retromarcia
- 2 ruote motrici
- Indicatore
- Funzione Demo

Funzioni:

- Avanti/indietro
- Sinistra/destra
- Stop

Contenuto del kit:

- Modello
- Trasmittente 2,4 GHz
- Istruzioni

Accessori consigliati:

- Trasmittente:
- 2 x AA 1,5 V batterie, Cod. 14 0267 (4 pezzi)
- Modello:
- 4 x AA 1,5 V batterie, Cod. 14 0267 (4 pezzi)
- Caricatore „Charge Cell” incl. 6 x NiMH 1,2 V 2700 mAh batterie, Cod. 15 3085



Highlights:

- Sonorità motore très réaliste, désactivable
- Klaxon
- Pelle en haut, en bas, renverser
- Fonctions programmables avec possibilité de rappelle
- Fonction d'arrêt automatique
- Avertisseur sonore de recule
- 2 roues motrices
- Indicateur
- Fonction démo

Fonctions:

- en avant/en arrière
- à droite/à gauche
- stop

Contenu du kit:

- Modèle
- Radiocommande 2,4 GHz
- Notice

Accessoires recommandés:

- Radiocommande:
- 2 x AA 1,5 V piles, Réf. 14 0267 (4 pièces)
- Modèle:
- 4 x AA 1,5 V piles, Réf. 14 0267 (4 pièces)
- Chargeur „Charge Cell” incl. 6 x NiMH 1,2 V 2700 mAh accu, Réf. 15 3085



Ill. accessori consigliati
Fig. accessoires recommandés

Note di sicurezza, pagina 5 | Consignes de sécurité, page 5: 6+ | 2 | 4



Construction vehicle

Muldenkipper Polizei | Dump Truck Police MAN 2,4 GHz

Cod. | Réf. 40 5080

2,4 GHz



Kippmulde hoch/runter
Dump lift/lower

Highlights:

- Suono del motore realistico con possibilità di spegnimento
- Clacson
- Funzioni programmabile con possibilità di ripetizione
- Funzione Stand by automatica
- Allarme sonoro durante retromarcia
- Luci di segnalazione blu a LED
- 4 ruote motrici
- Cassone ribaltabile in alto/in basso
- Funzione Demo

Funzioni:

- Avanti/indietro
- Sinistra/destra
- Stop

Contenuto del kit:

- Modello
- Trasmettente 2,4 GHz
- Istruzioni

Accessori consigliati:

- Trasmettente:
- 2 x AA 1,5 V batterie, Cod. 14 0267 (4 pezzi)
- Modello:
- 4 x AA 1,5 V batterie, Cod. 14 0267 (4 pezzi)
- Caricatore „Charge Cell”
- incl. 6 x NiMH 1,2 V 2700 mAh batterie, Cod. 15 3085

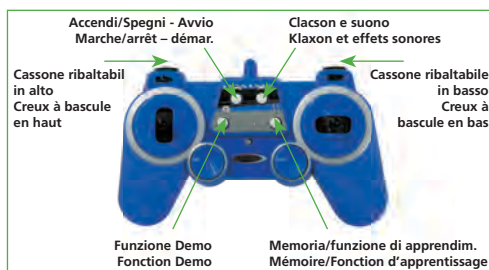

Highlights:

- Sonorité moteur très réaliste, désactivable
- Klaxon
- Fonctions programmables avec possibilité de rappelle
- Fonction d'arrêt automatique
- Avertisseur sonore de recule
- Lumières de signalation bleu à LED
- 4 roues motrices
- Creux à bascule en haut/en bas
- Fonction démo

Fonctions:

- en avant/en arrière
- à droite/à gauche
- stop

Contenu du kit:

- Modèle
- Radiocommande 2,4 GHz
- Notice

Accessoires recommandés:

- Radiocommande:
- 2 x AA 1,5 V piles, Réf. 14 0267 (4 pièces)
- Modèle:
- 4 x AA 1,5 V piles, Réf. 14 0267 (4 pièces)
- Chargeur „Charge Cell”
- incl. 6 x NiMH 1,2 V 2700 mAh accu, Réf. 15 3085



III. accessori consigliati
Fig. accessoires recommandés

Note di sicurezza, pagina 5: | Consignes de sécurité, page 5: 6+ | 2 | 4



Construction vehicle Straßenwalze | Road Roller 2,4 GHz

Cod. | Réf. 41 0011

2,4 GHz

Extra stabile Knicklenkung
Extra stable articulated steering



Vibrationsmotor in der Walze
Vibration motor in the roller



Highlights:

- Suono del motore realistico con possibilità di spegnimento
- Clacson
- Motore di vibrazione nel rullo
- Funzione Stand by automatica
- Allarme sonoro durante retromarcia
- 2 ruote motrici
- Indicatore
- Luce anteriore e posteriore
- Pneumatici profilati in gomma
- Funzione Demo

Funzioni:

- Avanti/indietro
- Sinistra/destra
- Stop

Contenuto del kit:

- Modello
- Trasmittente 2,4 GHz
- Istruzioni

Accessori consigliati:

- Trasmittente:
- 2 x AA 1,5 V batterie, Cod. 14 0267 (4 pezzi)
- Modello:
- 4 x AA 1,5 V batterie, Cod. 14 0267 (4 pezzi)
- Caricatore „Charge Cell“
- incl. 6 x NiMH 1,2 V 2700 mAh batterie, Cod. 15 3085



Accendi/Spegni - Avvio
Marche/arrêt - démar.

Clacson e suono
Klaxon et effets sonores

Vibrazione
Vibration

Vibrazione
Vibration

Funzione Demo
Fonction Demo

Highlights:

- Sonorité moteur très réaliste, désactivable
- Klaxon
- Moteur de vibration dans le rouleau
- Fonction d'arrêt automatique
- Avertisseur sonore de recule
- 2 roues motrices
- Indicateur
- Lumière avant et arrière
- Pneus profilés en caoutchouc
- Fonction démo

Fonctions:

- en avant/en arrière
- à droite/à gauche
- stop

Contenu du kit:

- Modèle
- Radiocommande 2,4 GHz
- Notice

Accessoires recommandés:

- Radiocommande:
- 2 x AA 1,5 V piles, Réf. 14 0267 (4 pièces)
- Modèle:
- 4 x AA 1,5 V piles, Réf. 14 0267 (4 pièces)
- Chargeur „Charge Cell“
- incl. 6 x NiMH 1,2 V 2700 mAh accu, Réf. 15 3085



cm 58 x 19,5 x 26,5



III. accessori consigliati
Fig. accessoires recommandés

Note di sicurezza, pagina 5 | Consignes de sécurité, page 5: 6+ | 2 | 4



Construction vehicle Radlader | Wheel Loader 440 2,4 GHz

Cod. | Réf. 41 0005

2,4 GHz

Schaufel heben/senken/abkippen
Shovel lift/lower/tilt

Extra stabile Knicklenkung
Extra stable articulated steering

Highlights:

- Suono del motore realistico con possibilità di spegnimento
- Clacson
- Pala alzare, abbassare, inclinare
- Funzioni programmabile con possibilità di ripetizione
- Funzione Stand by automatica
- Allarme sonoro durante retromarcia
- 2 ruote motrici
- Indicatore
- Funzione Demo

Funzioni:

- Avanti/indietro
- Sinistra/destra
- Stop

Contenuto del kit:

- Modello
- Trasmittente 2,4 GHz
- Istruzioni

Accessori consigliati:

- Trasmittente:
- 2 x AA 1,5 V batterie, Cod. 14 0267 (4 pezzi)
- Modello:
- 4 x AA 1,5 V batterie, Cod. 14 0267 (4 pezzi)
- Caricatore „Charge Cell” incl. 6 x NiMH 1,2 V 2700 mAh batterie, Cod. 15 3085



Highlights:

- Sonorité moteur très réaliste, désactivable
- Klaxon
- Pelle en haut, en bas, renverser
- Fonctions programmables avec possibilité de rappelle
- Fonction d'arrêt automatique
- Avertisseur sonore de recule
- 2 roues motrices
- Indicateur
- Fonction démo

Fonctions:

- en avant/en arrière
- à droite/à gauche
- stop

Contenu du kit:

- Modèle
- Radiocommande 2,4 GHz
- Notice

Accessoires recommandés:

- Radiocommande:
- 2 x AA 1,5 V piles, Réf. 14 0267 (4 pièces)
- Modèle:
- 4 x AA 1,5 V piles, Réf. 14 0267 (4 pièces)
- Chargeur „Charge Cell” incl. 6 x NiMH 1,2 V 2700 mAh accu, Réf. 15 3085

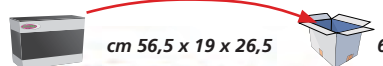

Ill. accessori consigliati
Fig. accessoires recommandés

Note di sicurezza, pagina 5 | Consignes de sécurité, page 5: 6+ | 2 | 4



Construction vehicle

Radlader | Wheel Loader Liebherr 564 2,4 GHz

Cod. | Réf. 40 5007

LIEBHERR

2,4 GHz

Schaufel heben/senken/abkippen
Shovel lift/lower/tilt

Extra stabile Knicklenkung
Extra stable articulated steering

Highlights:

- Suono del motore realistico con possibilità di spegnimento
- Clacson
- Pala alzare, abbassare, inclinare
- Funzioni programmabile con possibilità di ripetizione
- Funzione Stand by automatica
- Allarme sonoro durante retromarcia
- 2 ruote motrici
- Indicatore
- Funzione Demo

Funzioni:

- Avanti/indietro
- Sinistra/destra
- Stop

Contenuto del kit:

- Modello
- Trasmittente 2,4 GHz
- Istruzioni

Accessori consigliati:

- Trasmittente:
- 2 x AA 1,5 V batterie, Cod. 14 0267 (4 pezzi)
- Modello:
- 4 x AA 1,5 V batterie, Cod. 14 0267 (4 pezzi)
- Caricatore „Charge Cell“
- incl. 6 x NiMH 1,2 V 2700 mAh batterie, Cod. 15 3085

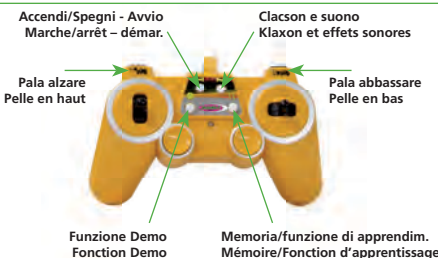

Highlights:

- Sonorità motore très réaliste, désactivable
- Klaxon
- Pelle en haut, en bas, renverser
- Fonctions programmables avec possibilité de rappelle
- Fonction d'arrêt automatique
- Avertisseur sonore de recule
- 2 roues motrices
- Indicateur
- Fonction démo

Fonctions:

- en avant/en arrière
- à droite/à gauche
- stop

Contenu du kit:

- Modèle
- Radiocommande 2,4 GHz
- Notice

Accessoires recommandés:

- Radiocommande:
- 2 x AA 1,5 V piles, Réf. 14 0267 (4 pièces)
- Modèle:
- 4 x AA 1,5 V piles, Réf. 14 0267 (4 pièces)
- Chargeur „Charge Cell“
- incl. 6 x NiMH 1,2 V 2700 mAh accu, Réf. 15 3085



III. accessori consigliati
Fig. accessoires recommandés

Note di sicurezza, pagina 5 | Consignes de sécurité, page 5: 6+ | 2 | 4



Construction vehicle

Muldenkipper | Dump Truck MAN 2,4 GHz

Cod. | Réf. 40 5002

2,4 GHz



Highlights:

- Suono del motore realistico con possibilità di spegnimento
- Clacson
- Funzioni programmabile con possibilità di ripetizione
- Funzione Stand by automatica
- Allarme sonoro durante retromarcia
- Luci di segnalazione gialle a LED
- 4 ruote motrici
- Cassone ribaltabile in alto/in basso
- Funzione Demo

Funzioni:

- Avanti/indietro
- Sinistra/destra
- Stop

Contenuto del kit:

- Modello
- Trasmettente 2,4 GHz
- Istruzioni

Accessori consigliati:

- Trasmettente:
- 2 x AA 1,5 V batterie, Cod. 14 0267 (4 pezzi)
- Modello:
- 4 x AA 1,5 V batterie, Cod. 14 0267 (4 pezzi)
- Caricatore „Charge Cell”
- incl. 6 x NiMH 1,2 V 2700 mAh batterie, Cod. 15 3085

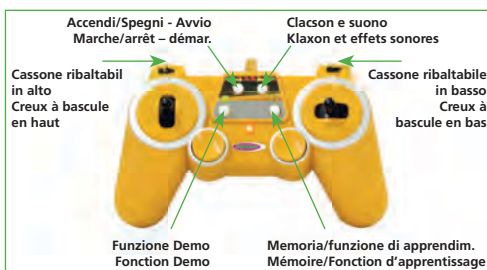

Highlights:

- Sonorité moteur très réaliste, désactivable
- Klaxon
- Fonctions programmables avec possibilité de rappelle
- Fonction d'arrêt automatique
- Avertisseur sonore de recule
- Lumières de signalation jaune à LED
- 4 roues motrices
- Creux à bascule en haut/en bas
- Fonction démo

Fonctions:

- en avant/en arrière
- à droite/à gauche
- stop

Contenu du kit:

- Modèle
- Radiocommande 2,4 GHz
- Notice

Accessoires recommandés:

- Radiocommande:
- 2 x AA 1,5 V piles, Réf. 14 0267 (4 pièces)
- Modèle:
- 4 x AA 1,5 V piles, Réf. 14 0267 (4 pièces)
- Chargeur „Charge Cell”
- incl. 6 x NiMH 1,2 V 2700 mAh accu, Réf. 15 3085



III. accessori consigliati
Fig. accessoires recommandés

Note di sicurezza, pagina 5: | Consignes de sécurité, page 5: 6+ | 2 | 4



Construction vehicle

Betonmischer | Concrete Mixer MAN 2,4 GHz

Cod. | Réf. 40 5005

2,4 GHz



drehende Mischtrommel
turning mixing drum



Highlights:

- Tamburo di miscelazione con rotazione destra e sinistra e funzionalità a scarico
- Suono del motore realistico con possibilità di spegnimento
- Clacson
- Funzioni programmabili con funzione di ripetizione
- Funzione Stand by automatica
- Allarme sonoro durante retromarcia
- Funzione di apprendimento
- Luci di segnalazione gialle a LED
- 4 ruote motrici
- Funzione luce
- Funzione Demo

Funzioni:

- Avanti/indietro
- Sinistra/destra
- Stop

Contenuto del kit:

- Modello
- Trasmittente (2,4 GHz)
- Istruzioni

Accessori consigliati:

- Trasmittente:
- 2 x AA 1,5 V batterie, Cod. 14 0267 (4 pezzi)
- Modello:
- 4 x AA 1,5 V batterie, Cod. 14 0267 (4 pezzi)
- Caricatore „Charge Cell”
- incl. 6 x NiMh 1,2 V 2700 mAh batterie, Cod. 15 3085

Miscelare destra | Mélanger droit Miscelare sinistra | Mélanger gauche

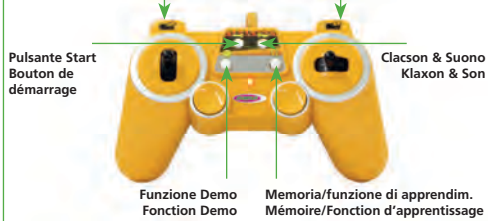

Highlights:

- Rotation du tambour de mélange à droite et à gauche avec dispositif de déchargement
- Sonorité moteur très réaliste, désactivable
- Klaxon
- Fonctions programmables avec possibilité de rappelle
- Fonction d'arrêt automatique
- Avertisseur sonore de recule
- Fonction d'apprentissage
- Lumières de signalation jaune à LED
- 4 roues motrices
- Fonction lumière
- Fonction démo

Fonctions:

- en avant/en arrière
- à droite/à gauche
- stop

Contenu du kit:

- Modèle
- Radiocommande (2,4 GHz)
- Notice

Accessoires recommandés:

- Radiocommande:
- 2 x AA 1,5 V piles, Réf. 14 0267 (4 pièces)
- Modèle:
- 4 x AA 1,5 V piles, Réf. 14 0267 (4 pièces)
- Chargeur „Charge Cell”
- incl. 6 x NiMh 1,2 V 2700 mAh accu, Réf. 15 3085



III. accessori consigliati
Fig. accessoires recommandés

Note di sicurezza, pagina 5 | Consignes de sécurité, page 5: 6+ | 2 | 4



40 5005



Construction vehicle Schwerlastkran | Heavy Duty Crane MAN (2,4 GHz)

Cod. | Réf. 40 5006, 2,4 GHz
Cod. | Réf. 40 3708, 27 MHz

2,4 GHz



Highlights:

- Suono del motore realistico con possibilità di spegnimento
- Clacson
- 660° di rotazione della gru
- Gru girevole in senso orario e antiorario
- Funzioni programmabile con possibilità di ripetizione
- Funzione Stand by automatica
- Allarme sonoro durante retromarcia
- Luci di segnalazione gialle a LED
- 4 ruote motrici
- Gru allungabile
- Fune sollevare/abbassare
- 3 frequenze regolabili (40 3708)
- Funzione Demo

Funzioni:

- Avanti/indietro
- Sinistra/destra
- Stop

Contenuto del kit:

- Modello
- Trasmittente (2,4 GHz)
- Istruzioni

Accessori consigliati:

- Trasmittente:
- 2 x AA 1,5 V batterie, Cod. 14 0267 (4 pezzi)
- Modello:
- 4 x AA 1,5 V batterie, Cod. 14 0267 (4 pezzi)
- Caricatore „Charge Cell”
- incl. 6 x NiMH 1,2 V 2700 mAh batterie, Cod. 15 3085

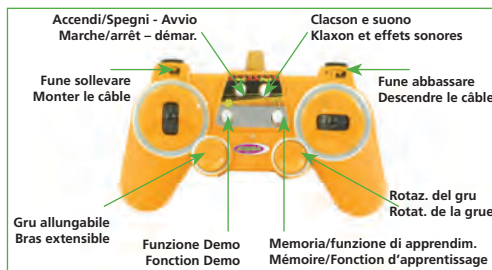

Highlights:

- Sonorità motore très réaliste, désactivable
- Klaxon
- Angle de rotation de la grue de 660°
- Gru pouvant tourner dans le sens des aiguilles de la montre ou dans l'autre
- Fonctions programmables avec possibilité de rappelle
- Fonction d'arrêt automatique
- Avertisseur sonore de recule
- Lumières de signalation jaune à LED
- 4 roues motrices
- Bras extensible
- Monter/Descendre le câble
- 3 fréquences réglables (40 3708)
- Fonction démo

Fonctions:

- en avant/en arrière
- à droite/à gauche
- stop

Contenu du kit:

- Modèle
- Radiocommande (2,4 GHz)
- Notice

Accessoires recommandés:

- Radiocommande:
- 2 x AA 1,5 V piles, Réf. 14 0267 (4 pièces)
- Modèle:
- 4 x AA 1,5 V piles, Réf. 14 0267 (4 pièces)
- Chargeur „Charge Cell”
- incl. 6 x NiMH 1,2 V 2700 mAh accu, Réf. 15 3085



III. accessori consigliati
Fig. accessoires recommandés

Note di sicurezza, pagina 5 | Consignes de sécurité, page 5: 6+ | 2 | 4

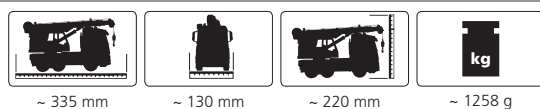

Construction vehicle

Muldenkipper | Dump Truck Mercedes-Benz Arocs 2,4 GHz

Cod. | Réf. 40 4940

2,4 GHz

Türen können manuell geöffnet werden
Doors can be opened manually



Kippmulde hoch/runter
Dump lift/lower



Highlights:

- Suono del motore realistico con possibilità di spegnimento
- Clacson
- Funzioni programmabile con possibilità di ripetizione
- Funzione Stand by automatica
- Allarme sonoro durante retromarcia
- Luci di segnalazione gialle a LED
- 4 ruote motrici
- Cassone ribaltabile in alto/in basso
- Funzione Demo

Funzioni:

- Avanti/indietro
- Sinistra/destra
- Stop

Contenuto del kit:

- Modello
- Trasmittente 2,4 GHz
- Istruzioni

Accessori consigliati:

- Trasmittente:
- 2 x AA 1,5 V batterie, Cod. 14 0267 (4 pezzi)
- Modello:
- 4 x AA 1,5 V batterie, Cod. 14 0267 (4 pezzi)
- Caricatore „Charge Cell“
- incl. 6 x NiMH 1,2 V 2700 mAh batterie, Cod. 15 3085

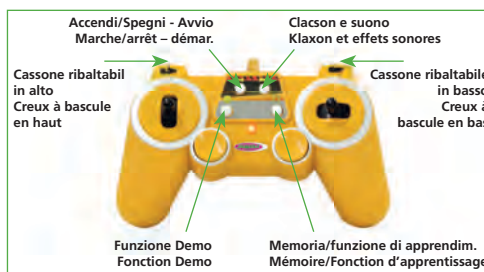

Highlights:

- Sonorità motore très réaliste, désactivable
- Klaxon
- Fonctions programmables avec possibilité de rappelle
- Fonction d'arrêt automatique
- Avertisseur sonore de recule
- Lumières de signalation jaune à LED
- 4 roues motrices
- Creux à bascule en haut/en bas
- Fonction démo

Fonctions:

- en avant/en arrière
- à droite/à gauche
- stop

Contenu du kit:

- Modèle
- Radiocommande 2,4 GHz
- Notice

Accessoires recommandés:

- Radiocommande:
- 2 x AA 1,5 V piles, Réf. 14 0267 (4 pièces)
- Modèle:
- 4 x AA 1,5 V piles, Réf. 14 0267 (4 pièces)
- Chargeur „Charge Cell“
- incl. 6 x NiMH 1,2 V 2700 mAh accu, Réf. 15 3085

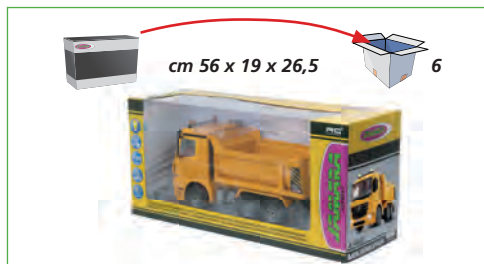

III. accessori consigliati
Fig. accessoires recommandés

Note di sicurezza, pagina 5: | Consignes de sécurité, page 5: 6+ | 2 | 4



Construction vehicle

Betonmischer | Concrete Mixer Mercedes-Benz Arocs 2,4 GHz

Cod. | Réf. 40 4930

2,4 GHz



drehende Mischtrommel
turning mixing drum

Highlights:

- Tamburo di miscelazione con rotazione destra e sinistra e funzionalità a scarico
- Suono del motore realistico con possibilità di spegnimento
- Clacson
- Funzioni programmabili con funzione di ripetizione
- Funzione Stand by automatica
- Allarme sonoro durante retromarcia
- Funzione di apprendimento
- Luci di segnalazione gialle a LED
- 4 ruote motrici
- Funzione luce
- Funzione Demo

Funzioni:

- Avanti/indietro
- Sinistra/destra
- Stop

Contenuto del kit:

- Modello
- Trasmittente 2,4 GHz
- Istruzioni

Accessori consigliati:

- Trasmittente:
- 2 x AA 1,5 V batterie, Cod. 14 0267 (4 pezzi)
- Modello:
- 4 x AA 1,5 V batterie, Cod. 14 0267 (4 pezzi)
- Caricatore „Charge Cell”
- incl. 6 x NiMH 1,2 V 2700 mAh batterie, Cod. 15 3085

Miscelare destra | Mélanger droit Miscelare sinistra | Mélanger gauche

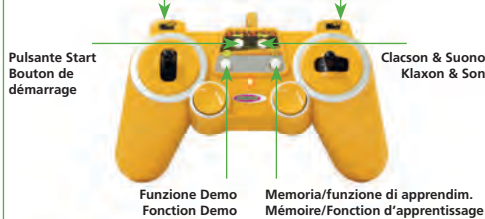

Highlights:

- Rotation du tambour de mélange à droite et à gauche avec dispositif de déchargement
- Sonorité moteur très réaliste, désactivable
- Klaxon
- Fonctions programmables avec fonction de répétition
- Fonction d'arrêt automatique
- Avertisseur sonore de recule
- Fonction d'apprentissage
- Lumières de signalation jaune à LED
- 4 roues motrices
- Fonction lumière
- Fonction démo

Fonctions:

- en avant/en arrière
- à droite/à gauche
- stop

Contenu du kit:

- Modèle
- Radiocommande 2,4 GHz
- Notice

Accessoires recommandés:

- Radiocommande:
- 2 x AA 1,5 V piles, Réf. 14 0267 (4 pièces)
- Modèle:
- 4 x AA 1,5 V piles, Réf. 14 0267 (4 pièces)
- Chargeur „Charge Cell”
- incl. 6 x NiMH 1,2 V 2700 mAh accu, Réf. 15 3085



Ill. accessori consigliati
Fig. accessoires recommandés

Note di sicurezza, pagina 5 | Consignes de sécurité, page 5: 6+ | 2 | 4



Cod. | Réf. 40 4950

2,4 GHz



Highlights:

- Suono del motore realistico con possibilità di spegnimento
- Clacson
- 660° di rotazione della gru
- Gru girevole in senso orario e antiorario
- Funzioni programmabile con possibilità di ripetizione
- Funzione Stand by automatica
- Allarme sonoro durante retromarcia
- Luci di segnalazione gialle a LED
- 4 ruote motrici
- Gru allungabile
- Fune sollevare/abbassare
- Funzione Demo

Funzioni:

- Avanti/indietro
- Sinistra/destra
- Stop

Contenuto del kit:

- Modello
- Trasmittente 2,4 GHz
- Istruzioni

Accessori consigliati:

- Trasmittente:
- 2 x AA 1,5 V batterie, Cod. 14 0267 (4 pezzi)
- Modello:
- 4 x AA 1,5 V batterie, Cod. 14 0267 (4 pezzi)
- Caricatore „Charge Cell“
- incl. 6 x NiMH 1,2 V 2700 mAh batterie, Cod. 15 3085

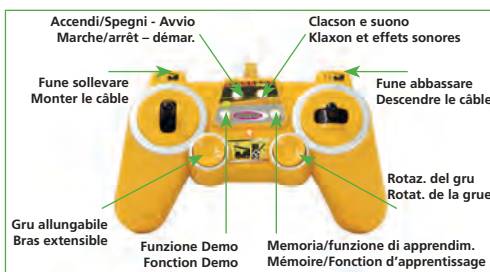

Highlights:

- Sonorità motore très réaliste, désactivable
- Klaxon
- Angle de rotation de la gru de 660°
- Gru pouvant tourner dans le sens des aiguilles de la montre ou dans l'autre
- Fonctions programmables avec possibilité de rappelle
- Fonction d'arrêt automatique
- Avertisseur sonore de recule
- Lumières de signalment jaune à LED
- 4 roues motrices
- Bras extensible
- Monter/Descendre le câble
- Fonction démo

Fonctions:

- en avant/en arrière
- à droite/à gauche
- stop

Contenu du kit:

- Modèle
- Radiocommande 2,4 GHz
- Notice

Accessoires recommandés:

- Radiocommande:
- 2 x AA 1,5 V piles, Réf. 14 0267 (4 pièces)
- Modèle:
- 4 x AA 1,5 V piles, Réf. 14 0267 (4 pièces)
- Chargeur „Charge Cell“
- incl. 6 x NiMH 1,2 V 2700 mAh accu, Réf. 15 3085



III. accessori consigliati
Fig. accessoires recommandés

Note di sicurezza, pagina 5: | Consignes de sécurité, page 5: 6+ | 2 | 4



Construction vehicle

Schwerlastkran | Heavy Duty Crane Mercedes-Benz Arocs Liebherr 2,4 GHz

Cod. | Réf. 40 5034

LIEBHERR

2,4 GHz



Highlights:

- Suono del motore realistico con possibilità di spegnimento
- Clacson
- 660° di rotazione della gru
- Gru girevole in senso orario e antiorario
- Funzioni programmabile con possibilità di ripetizione
- Funzione Stand by automatica
- Allarme sonoro durante retromarcia
- Luci di segnalazione gialle a LED
- 4 ruote motrici
- Gru allungabile
- Fune sollevare/abbassare
- Funzione Demo

Funzioni:

- Avanti/indietro
- Sinistra/destra
- Stop

Contenuto del kit:

- Modello
- Trasmittente 2,4 GHz
- Istruzioni

Accessori consigliati:

- Trasmittente:
2 x AA 1,5 V batterie, Cod. 14 0267 (4 pezzi)
- Modello:
4 x AA 1,5 V batterie, Cod. 14 0267 (4 pezzi)
- Caricatore „Charge Cell”
incl. 6 x NiMH 1,2 V 2700 mAh batterie, Cod. 15 3085

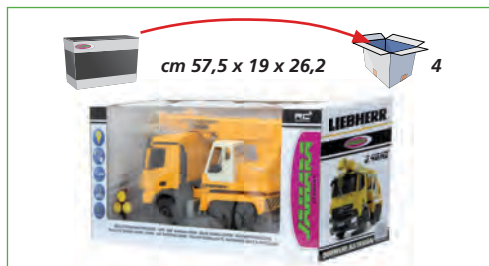
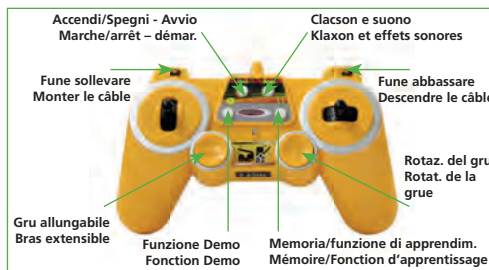

Highlights:

- Sonorità motore très réaliste, désactivable
- Klaxon
- Angle de rotation de la grue de 660°
- Gru pouvant tourner dans le sens des aiguilles de la montre ou dans l'autre
- Fonctions programmables avec possibilité de rappelle
- Fonction d'arrêt automatique
- Avertisseur sonore de recule
- Lumières de signalation jaune à LED
- 4 roues motrices
- Bras extensible
- Monter/Descendre le câble
- Fonction démo

Fonctions:

- en avant/en arrière
- à droite/à gauche
- stop

Contenu du kit:

- Modèle
- Radiocommande 2,4 GHz
- Notice

Accessoires recommandés:

- Radiocommande:
2 x AA 1,5 V piles, Réf. 14 0267 (4 pièces)
- Modèle:
4 x AA 1,5 V piles, Réf. 14 0267 (4 pièces)
- Chargeur „Charge Cell”
incl. 6 x NiMH 1,2 V 2700 mAh accu, Réf. 15 3085



III. accessori consigliati
Fig. accessoires recommandés

Note di sicurezza, pagina 5: | Consignes de sécurité, page 5: 6+ | 2 | 4



Utility vehicle

Tieflader | Flat Bed Mercedes-Benz Arocs 2,4 GHz

Cod. | Réf. 40 5107

**NEW
2017**

2,4 GHz

Straßenwalze nicht im Lieferumfang enthalten
Road roller not included



Tiefladerabstützung
hoch/runter
Flat bed trailer support
up/down

Rampe hoch/runter
Ramp up/down

Highlights:

- Suono del motore realistico con possibilità di spegnimento
- Clacson
- Funzione Stand by automatica
- Allarme sonoro durante retromarcia
- 2 ruote motrici
- 2 livelli di velocità
- Accoppiamento e disaccoppiamento del rimorchio
- Rampa su/giù
- Supporto del rimorchio su/giù

Funzioni:

- Avanti/indietro
- Sinistra/destra
- Stop

Contenuto del kit:

- Modello
- Trasmittente 2,4 GHz
- Istruzioni

Accessori consigliati:

- Trasmittente:
- 2 x AA 1,5 V batterie, Cod. 14 0267 (4 pezzi)
- Modello:
- 8 x AA 1,5 V batterie, Cod. 14 0267 (4 pezzi)
- Caricatore „Charge Cell“
- incl. 6 x NiMH 1,2 V 2700 mAh batterie, Cod. 15 3085



Highlights:

- Sonorité moteur très réaliste, désactivable
- Klaxon
- Fonction d'arrêt automatique
- Avertisseur sonore de recule
- 2 roues motrices
- 2 niveaux de vitesse
- Accouplement/désaccouplement de la remorque
- Hayon haut/bas
- Support de la remorque haut/bas

Fonctions:

- en avant/en arrière
- à droite/à gauche
- stop

Contenu du kit:

- Modèle
- Radiocommande 2,4 GHz
- Notice

Accessoires recommandés:

- Radiocommande:
- 2 x AA 1,5 V piles, Réf. 14 0267 (4 pièces)
- Modèle:
- 8 x AA 1,5 V piles, Réf. 14 0267 (4 pièces)
- Chargeur „Charge Cell“
- incl. 6 x NiMH 1,2 V 2700 mAh accu, Réf. 15 3085

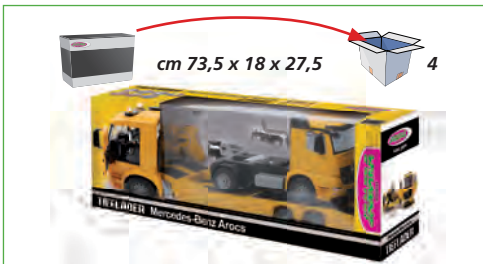

III. accessori consigliati
Fig. accessoires recommandés

Note di sicurezza, pagina 5 | Consignes de sécurité, page 5: 6+ | 2 | 4



Construction vehicle

Turmdrehkran | Crane Liebherr 2,4 GHz

Cod. | Réf. 40 5109

2,4 GHz



vor/zurück
forward/backward

hoch/runter
up/down

Endlose Turmdrehung
Endless turret rotation

LIEBHERR

Highlights:

- Gancio su e giù
- Carrello avanti e indietro
- Rotazione interminabile della torre in senso orario e antiorario

Contenuto del kit:

- Modello
- Trasmittente 2,4 GHz
- Forcella palett con palett
- Istruzioni

Accessori consigliati:

- Trasmittente:
- 2 x AA 1,5 V batterie, Cod. 14 0267 (4 pezzi)
- Modello:
- 4 x AA 1,5 V batterie, Cod. 14 0267 (4 pezzi)
- Caricatore „Charge Cell”
- incl. 6 x NiMh 1,2 V 2700 mAh batterie, Cod. 15 3085



Gancio giù
Charge crochet en bas

Gancio su
Charge crochet en haut

Rotazione della
tore
Tournure de la
tourelle

Carrello avanti
e indietro
Chariot de
pont roulant
avant et en
arrières

Highlights:

- Charge crochet se bouge en haut et en bas
- Chariot de pont roulant en avant et en arrière
- Tournure illimitée de la tourelle dans le sens et contre le sens des aiguilles d'une montre

Contenu du kit:

- Modèle
- Radiocommande 2,4 GHz
- Fourches à palette avec palette
- Notice

Accessoires recommandés:

- Radiocommande:
- 2 x AA 1,5 V piles, Réf. 14 0267 (4 pièces)
- Modèle:
- 4 x AA 1,5 V piles, Réf. 14 0267 (4 pièces)
- Chargeur „Charge Cell”
- incl. 6 x NiMh 1,2 V 2700 mAh accu, Réf. 15 3085



cm 81 x 11 x 42

5



III. accessori consigliati
Fig. accessoires recommandés

Note di sicurezza, pagina 5 | Consignes de sécurité, page 5: 6+ | 2 | 4

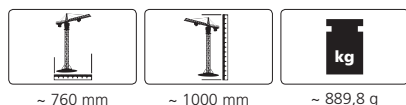

~ 760 mm

~ 1000 mm

~ 889,8 g



405109

4 042774 143297 3



Utility vehicle Feuerwehr Drehleiter | Fire Fighter MAN 2,4 GHz

Cod. | Réf. 40 5008

2,4 GHz



Highlights:

- Suono del motore realistico con possibilità di spegnimento
- Clacson
- 660° di rotazione della scala
- Scala girevole in senso orario e antiorario
- Funzioni programmabile con possibilità di ripetizione
- Funzione Stand by automatica
- Allarme sonoro durante retromarcia
- Luci di segnalazione blu a LED
- 4 ruote motrici
- Scala allungabile
- Sirena dei vigili del fuoco tipo tedesca
- Funzione Demo

Funzioni:

- Avanti/indietro
- Sinistra/destra
- Stop

Contenuto del kit:

- Modello
- Trasmittente (2,4 GHz)
- Istruzioni

Accessori consigliati:

- Trasmittente:
- 2 x AA 1,5 V batterie, Cod. 14 0267 (4 pezzi)
- Modello:
- 4 x AA 1,5 V batterie, Cod. 14 0267 (4 pezzi)
- Caricatore „Charge Cell”
- incl. 6 x NiMH 1,2 V 2700 mAh batterie, Cod. 15 3085

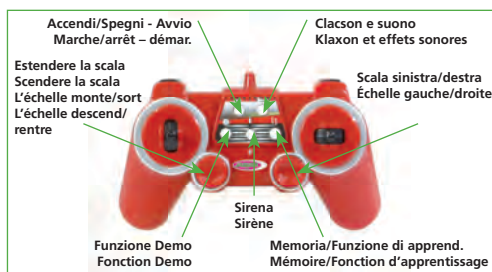

Highlights:

- Sonorité moteur très réaliste, désactivable
- Klaxon
- angle de rotation de l'échelle de 660°
- Echelle pouvant tourner dans le sens des aiguilles de la montre ou dans l'autre
- Fonctions programmables avec possibilité de rappelle
- Fonction d'arrêt automatique
- Avertisseur sonore de recule
- Lumières de signalation bleu à LED
- 4 roues motrices
- Echelle extensible
- Sirene type allemande
- Fonction démo

Fonctions:

- en avant/en arrière
- à droite/à gauche
- stop

Contenu du kit:

- Modèle
- Radiocommande (2,4 GHz)
- Notice

Accessoires recommandés:

- Radiocommande:
- 2 x AA 1,5 V piles, Réf. 14 0267 (4 pièces)
- Modèle:
- 4 x AA 1,5 V piles, Réf. 14 0267 (4 pièces)
- Chargeur „Charge Cell”
- incl. 6 x NiMH 1,2 V 2700 mAh accu, Réf. 15 3085



III. accessori consigliati
Fig. accessoires recommandés

Note di sicurezza, pagina 5: | Consignes de sécurité, page 5: 6+ | 2 | 4

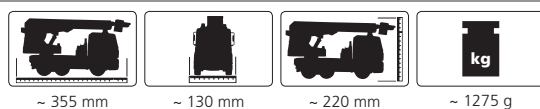

40 5008



Cod. | Réf. 40 4960

2,4 GHz



Highlights:

- Suono del motore realistico con possibilità di spegnimento
- Clacson
- 660° di rotazione della scala
- Scala girevole in senso orario e antiorario
- Funzioni programmabile con possibilità di ripetizione
- Funzione Stand by automatica
- Allarme sonoro durante retromarcia
- Luci di segnalazione blu a LED
- 4 ruote motrici
- Scala allungabile
- Sirena dei vigili del fuoco tipo tedesca
- Fari luminosi
- Funzione di spruzzo reale
- Serbatoio dell'acqua grande ~ 420 ml
- Funzione Demo

Funzioni:

- Avanti/indietro
- Sinistra/destra
- Stop

Contenuto del kit:

- Modello
- Trasmittente 2,4 GHz
- Istruzioni

Accessori consigliati:

- Trasmittente:
- 2 x AA 1,5 V batterie, Cod. 14 0267 (4 pezzi)
- Modello:
- 4 x AA 1,5 V batterie, Cod. 14 0267 (4 pezzi)
- Caricatore „Charge Cell“
- incl. 6 x NiMh 1,2 V 2700 mAh batterie, Cod. 15 3085

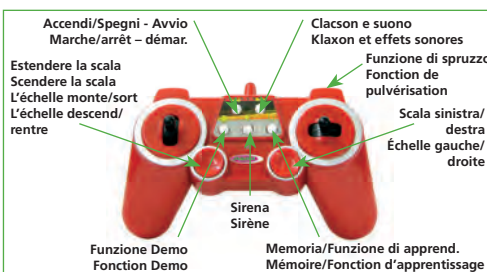

Highlights:

- Sonorità motore très réaliste, désactivable
- Klaxon
- angle de rotation de l'échelle de 660°
- Echelle pouvant tourner dans le sens des aiguilles de la montre ou dans l'autre
- Fonctions programmables avec possibilité de rappelle
- Fonction d'arrêt automatique
- Avertisseur sonore de recule
- Lumières de signalment bleu à LED
- 4 roues motrices
- Echelle extensible
- Sirène type allemande
- Phares lucides
- Jets d'eau par radiocommande
- Grand réservoir d'eau ~ 420 ml
- Fonction démo

Fonctions:

- en avant/en arrière
- à droite/à gauche
- stop

Contenu du kit:

- Modèle
- Radiocommande 2,4 GHz
- Notice

Accessoires recommandés:

- Radiocommande:
- 2 x AA 1,5 V piles, Réf. 14 0267 (4 pièces)
- Modèle:
- 4 x AA 1,5 V piles, Réf. 14 0267 (4 pièces)
- Chargeur „Charge Cell“
- incl. 6 x NiMh 1,2 V 2700 mAh accu, Réf. 15 3085



III. accessori consigliati
Fig. accessoires recommandés

Note di sicurezza, pagina 5 | Consignes de sécurité, page 5: 6+ | 2 | 4



Utility vehicle

Müllwagen | Refuse Lorry Mercedes-Benz Antos 2,4 GHz

Cod. | Réf. 40 5079

2,4 GHz

**NEW
2017**



Hochfahren der Mülltonne
Ramping up the dustbin

2 kräftige Müllförderschnecken
2 powerful waste screw-conveyors

manuell aufklappen/kippen
manually open/tip

Highlights:

- Suono del motore realistico con possibilità di spegnimento
- Clacson
- Avvio del bidone della spazzatura via telecomando
- Tirare la spazzatura nel camion via telecomando
- Funzione Stand by automatica
- Allarme sonoro durante retromarcia
- 4 ruote motrici
- Indicatore
- Fari anteriori e posteriori
- 2 Luci circolari sul tetto
- Pneumatici profilati in gomma
- Funzione Demo

Funzioni:

- Avanti/indietro
- Sinistra/destra
- Stop

Contenuto del kit:

- Modello
- Trasmittente 2,4 GHz
- 2 x bidone della spazzatura
- Istruzioni

Accessori consigliati:

- Trasmittente:
- 2 x AA 1,5 V batterie, Cod. 14 0267 (4 pezzi)
- Modello:
- 4 x AA 1,5 V batterie, Cod. 14 0267 (4 pezzi)
- Caricatore „Charge Cell”
- incl. 6 x NiMH 1,2 V 2700 mAh batterie, Cod. 15 3085



Highlights:

- Sonorité moteur très réaliste, désactivable
- Klaxon
- Montée de la benne à ordures via la radiocommande
- Possibilité de recueillir les déchets dans la benne à ordures via la radiocommande
- Fonction d'arrêt automatique
- Avertisseur sonore de recule
- 4 roues motrices
- Indicateur
- Lumière avant et arrière
- 2 lumières de signalment sur la capote
- Pneus en caoutchouc profilés
- Fonction démo

Fonctions:

- en avant/en arrière
- à droite/à gauche
- stop

Contenu du kit:

- Modèle
- Radiocommande 2,4 GHz
- 2 x benne à ordures
- Notice

Accessoires recommandés:

- Radiocommande:
- 2 x AA 1,5 V piles, Réf. 14 0267 (4 pièces)
- Modèle:
- 4 x AA 1,5 V piles, Réf. 14 0267 (4 pièces)
- Chargeur „Charge Cell”
- incl. 6 x NiMH 1,2 V 2700 mAh accu, Réf. 15 3085



III. accessori consigliati
Fig. accessoires recommandés

Note di sicurezza, pagina 5 | Consignes de sécurité, page 5: 6+ | 2 | 4



Cod. | Réf. 40 0036, 27 MHz



Highlights:

- Su richiesta con stampo pubblicitario

Funzioni:

- Avanti/indietro
- Sinistra/destra
- Stop

Contenuto del kit:

- Modello
- Trasmittente
- Istruzioni

Accessori consigliati:

- Trasmittente:
- 2 x AA 1,5 V batterie, Cod. 14 0267 (4 pezzi)
- Modello:
- 4 x AA 1,5 V batterie, Cod. 14 0267 (4 pezzi)
- Caricatore „Charge Cell“
- incl. 6 x NiMH 1,2 V 2700 mAh batterie, Cod. 15 3085

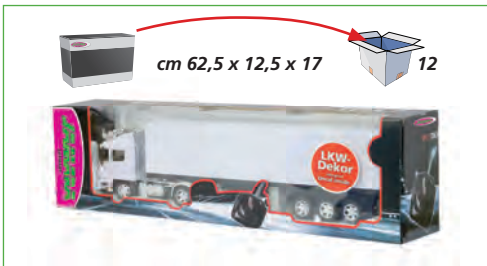

Highlights:

- En demande, disponible avec typographie publicitaire

Fonctions:

- en avant/en arrière
- à droite/à gauche
- stop

Contenu du kit:

- Modèle
- Radiocommande
- Notice

Accessoires recommandés:

- Radiocommande:
- 2 x AA 1,5 V piles, Réf. 14 0267 (4 pièces)
- Modèle:
- 4 x AA 1,5 V piles, Réf. 14 0267 (4 pièces)
- Chargeur „Charge Cell“
- incl. 6 x NiMH 1,2 V 2700 mAh accu, Réf. 15 3085



III. accessori consigliati
Fig. accessoires recommandés

Note di sicurezza, pagina 5: | Consignes de sécurité, page 5: 8+ | 2 | 4

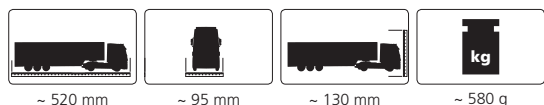

Truck Mercedes Actros Kipper

Cod. | Réf. 40 3645 bianco | blanc, 27 MHz
Cod. | Réf. 40 3646 giallo | jaune, 40 MHz

Mercedes-Benz



Highlights:

- Suono di motore realistico
- Autocarro con funzione scarico tramite trasmittente

Funzioni:

- Avanti/indietro
- Sinistra/destra
- Stop
- Autocarro alzare/abbassare

Contenuto del kit:

- Modello
- Trasmittente
- Istruzioni

Accessori consigliati:

- Trasmittente:
2 x AA 1,5 V batterie, Cod. 14 0267 (4 pezzi)
- Modello:
4 x AA 1,5 V batterie, Cod. 14 0267 (4 pezzi)
- Caricatore „Charge Cell”
incl. 6 x NiMH 1,2 V 2700 mAh batterie, Cod. 15 3085

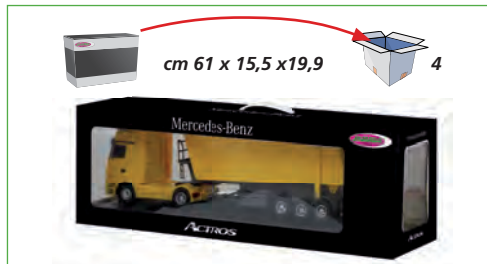

Highlights:

- Bruit de moteur très réaliste
- Benne avec fonction à décharge par radiocommande

Fonctions:

- en avant/en arrière
- à droite/à gauche
- stop
- Benne en bas/en haut

Contenu du kit:

- Modèle
- Radiocommande
- Notice

Accessoires recommandés:

- Radiocommande:
2 x AA 1,5 V piles, Réf. 14 0267 (4 pièces)
- Modèle:
4 x AA 1,5 V piles, Réf. 14 0267 (4 pièces)
- Chargeur „Charge Cell”
incl. 6 x NiMH 1,2 V 2700 mAh accu, Réf. 15 3085



III. accessori consigliati
Fig. accessoires recommandés

Note di sicurezza, pagina 5 | Consignes de sécurité, page 5: 6+ | 2 | 4





Designbeispiel, Auflieger weiß
Design example, white trailer

Highlights:

- Porta del rimorchio può essere aperta
- Rimorchio può essere accoppiato manualmente, con supporto di sostegno
- Convergenza regolabile
- Su richiesta con stampo pubblicitario

Funzioni:

- Avanti/indietro
- Sinistra/destra
- Stop

Contenuto del kit:

- Modello
- Trasmittente
- Cavo di carica USB
- Istruzioni

Accessori consigliati:

- Trasmittente:
- 2 x AA 1,5 V batterie, Cod. 14 0267 (4 pezzi)



Highlights:

- La portière de la remorque peut être ouverte
- La remorque peut être manuellement accouplée ou découplée avec un support d'arrêt de la remorque
- Couloir réglable
- En demande, disponible avec typographie publicitaire

Fonctions:

- en avant/en arrière
- à droite/à gauche
- stop

Contenu du kit:

- Modèle
- Radiocommande
- Câble chargeur USB
- Notice

Accessoires recommandés:

- Radiocommande:
- 2 x AA 1,5 V piles, Réf. 14 0267 (4 pièces)

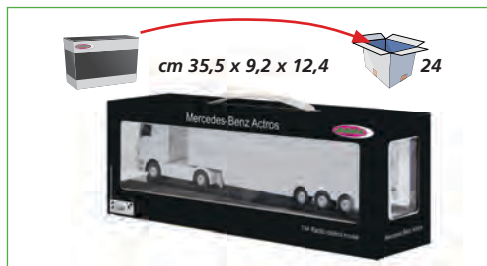

Note di sicurezza, pagina 5 | Consignes de sécurité, page 5: 6+ | 2 | 4

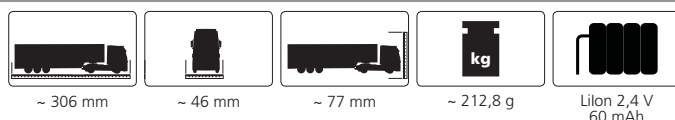



Ausfahrbare Stützen
Extendable pillar

Designbeispiel, Auflieger weiß
Design example, white trailer

Highlights:

- Suono di motore realistico
- Aggancio radiocomandato
- Su richiesta con stampo pubblicitario

Funzioni:

- Avanti/indietro
- Sinistra/destra
- Stop

Contenuto del kit:

- Modello
- Trasmittente
- Istruzioni

Accessori consigliati:

- Trasmittente:
2 x AA 1,5 V batterie, Cod. 14 0267 (4 pezzi)
- Modello:
4 x AA 1,5 V batterie, Cod. 14 0267 (4 pezzi)
- Caricatore „Charge Cell“
incl. 6 x NiMH 1,2 V 2700 mAh batterie, Cod. 15 3085



Agancio | Attelage et désattelage

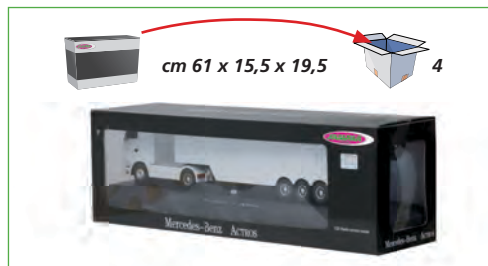

cm 61 x 15,5 x 19,5

4

Highlights:

- Bruit de moteur très réaliste
- Attelage et désattelage automatiques
- En demande, disponible avec typographie publicitaire

Fonctions:

- en avant/en arrière
- à droite/à gauche
- stop

Contenu du kit:

- Modèle
- Radiocommande
- Notice

Accessoires recommandés:

- Radiocommande:
2 x AA 1,5 V piles, Réf. 14 0267 (4 pièces)
- Modèle:
4 x AA 1,5 V piles, Réf. 14 0267 (4 pièces)
- Chargeur „Charge Cell“
incl. 6 x NiMH 1,2 V 2700 mAh accu, Réf. 15 3085



Ill. accessori consigliati
Fig. accessoires recommandés

Note di sicurezza, pagina 5 | Consignes de sécurité, page 5: 6+ | 2 | 4



Bus Volkswagen T1 Transporter

Cod. | Réf. 40 5085, 27 MHz



Highlights:

- Illuminazione LED
- Interiore molto simile all'originale
- Listelli sui finestrini laterali
- Molti dettagli del veicolo nel design cromo:
 - Tergicristallo
 - Copricerchione
 - Specchietto retrovisore esterno
 - Maniglia
 - Fari

Funzioni:

- Avanti/indietro
- Sinistra/destra
- Stop

Contenuto del kit:

- Modello
- Trasmittente
- Istruzioni

Accessori consigliati:

- Trasmittente:
- 4 x AA 1,5 V batterie, Cod. 14 0267 (4 pezzi)
- Modello:
- 5 x AA 1,5 V batterie, Cod. 14 0267 (4 pezzi)
- Caricatore „Charge Cell”
- incl. 6 x NiMH 1,2 V 2700 mAh batterie, Cod. 15 3085



Highlights:

- Eclairage LED
- Intérieur très détaillé
- Réglet sur les fenêtres latérales
- De nombreux détails du véhicule en design Nickel:
 - Essuie-glace
 - Enjoliveurs
 - Rétroviseur extérieur
 - Poignées de porte
 - Cadrans

Fonctions:

- en avant/en arrière
- à droite/à gauche
- stop

Contenu du kit:

- Modèle
- Radiocommande
- Notice

Accessoires recommandés:

- Radiocommande:
- 4 x AA 1,5 V piles, Réf. 14 0267 (4 pièces)
- Modèle:
- 5 x AA 1,5 V piles, Réf. 14 0267 (4 pièces)
- Chargeur „Charge Cell”
- incl. 6 x NiMH 1,2 V 2700 mAh accu, Réf. 15 3085



III. accessori consigliati
Fig. accessoires recommandés

Note di sicurezza, pagina 5 | Consignes de sécurité, page 5: 8+ | 2 | 4



Bus 1963 Volkswagen T1 Bus

Cod. | Réf. 40 0120, 27 MHz



Highlights:

- Illuminazione LED

Funzioni:

- Avanti/indietro
- Sinistra/destra
- Stop

Contenuto del kit:

- Modello
- Trasmittente
- Istruzioni

Accessori consigliati:

- Trasmittente:
- 4 x AA 1,5 V batterie, Cod. 14 0267 (4 pezzi)
- Modello:
- 5 x AA 1,5 V batterie, Cod. 14 0267 (4 pezzi)
- Caricatore „Charge Cell“
- incl. 6 x NiMH 1,2 V 2700 mAh batterie, Cod. 15 3085

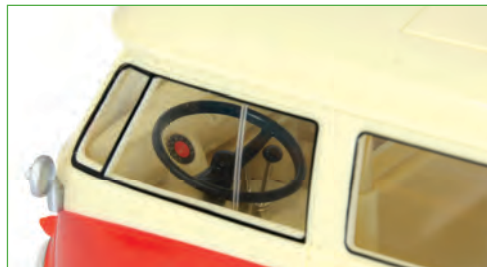

Highlights:

- Eclairage LED

Fonctions:

- en avant/en arrière
- à droite/à gauche
- stop

Contenu du kit:

- Modèle
- Radiocommande
- Notice

Accessoires recommandés:

- Radiocommande:
- 4 x AA 1,5 V piles, Réf. 14 0267 (4 pièces)
- Modèle:
- 5 x AA 1,5 V piles, Réf. 14 0267 (4 pièces)
- Chargeur „Charge Cell“
- incl. 6 x NiMH 1,2 V 2700 mAh accu, Réf. 15 3085



III. accessori consigliati
Fig. accessoires recommandés

Note di sicurezza, pagina 5 | Consignes de sécurité, page 5: 8+ | 2 | 4



Vehicle Lamborghini Veneno

Cod. | Réf. 40 4870 rosso | rouge, 27 Mhz
Cod. | Réf. 40 4871 argento | argent, 40 Mhz



Gravity-Sensor

Fahren und Bremsen auch ohne Pedale möglich. Gelenkt wird dann durch schwenken des Senders.



Lenkrad/Pedal



Highlights:

- Suono del motore realistico
- Vari effetti sonori
- Claxon al volante
- Lampeggiatore/LED sul volante
- Paddles al volante a 3 marce automatiche
- Modalità Demo
- Pedali del gas e freno
- Cambio marcia indietro/neutro/avanti
- Luce di guida, luce del freno e lampeggiatore di direzione del veicolo
- Guida senza pedali attraverso un sensore di gravità integrato nel volante

Funzioni:

- Avanti/indietro
- Sinistra/destra
- Stop

Contenuto del kit:

- Modello
- Trasmittente a volante
- Pedali
- Istruzioni

Accessori consigliati:

- Trasmittente a volante:
- 4 x AA 1,5 V batterie, Cod. 14 0267 (4 pezzi)
- Modello:
- 5 x AA 1,5 V batterie, Cod. 14 0267 (4 pezzi)
- Caricatore „Charge Cell“
- incl. 6 x NiMH 1,2 V 2700 mAh batterie, Cod. 15 3085



Highlights:

- Bruit moteur réaliste
- Effets Sound divers
- Klaxon au volant
- Clignotant/LED au volant
- Leviers au volant; dérailleur à 3 vitesses automatique
- Mode démo
- Accélérateur et pédale de frein
- Dérailleur en arrière/neutre/en avant
- Feux de route, feux stop et clignotant au véhicule
- Conduite sans pédales par un capteur de gravité intégré dans le volant

Fonctions:

- en avant/en arrière
- à droite/à gauche
- stop

Contenu du kit:

- Modèle
- Radiocommande au volant
- Pédales
- Notice

Accessoires recommandés:

- Radiocommande au volant:
- 4 x AA 1,5 V piles, Réf. 14 0267 (4 pièces)
- Modèle:
- 5 x AA 1,5 V piles, Réf. 14 0267 (4 pièces)
- Chargeur „Charge Cell“
- incl. 6 x NiMH 1,2 V 2700 mAh accu, Réf. 15 3085



III. accessori consigliati
Fig. accessoires recommandés

Note di sicurezza, pagina 5: | Consignes de sécurité, page 5: 6+ | 2 | 4

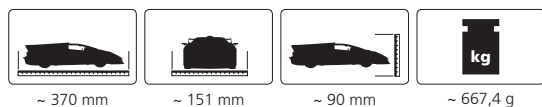

Vehicle

Mercedes E350 Coupe Polizei | Police 2,4 GHz

Cod. | Réf. 41 0023

2,4 GHz

**NEW
2017**



Highlights:

- Interiore molto simile all'originale 1/16
- Suono iniziale
- Suono durante l'accelerazione
- Suono durante la frenata
- Sirena della polizia tedesca on/off
- Clacson
- Simulazione del suono blocco porta
- 4 velocità controllabile tramite la trasmittente
- Simulazione del suono originale
- Motore ad alta prestazione
- Segnale di luce
- Indicatore di direzione
- Sistema di allarme

Funzioni:

- Avanti/indietro
- Sinistra/destra
- Stop

Contenuto del kit:

- Modello
- Trasmittente 2,4 GHz
- Istruzioni

Accessori consigliati:

- Trasmittente:
- 2 x AA 1,5 V batterie, Cod. 14 0267 (4 pezzi)
- Modello:
- 4 x AA 1,5 V batterie, Cod. 14 0267 (4 pezzi)
- Caricatore „Charge Cell”
- incl. 6 x NiMH 1,2 V 2700 mAh batterie, Cod. 15 3085



Highlights:

- Réplique intérieure fidèle à l'original 1/16
- Ton au démarrage
- Ton à l'accélération
- Ton au freinage
- Sirène de la police allemande allumé/éteint
- Klaxon
- Ton de verrouillage
- 4 vitesses contrôlables par la radiocommande
- Simulation de son
- Moteur de haute performance
- Signal lumineux
- Clignotant
- Système d'alarme

Fonctions:

- en avant/en arrière
- à droite/à gauche
- stop

Contenu du kit:

- Modèle
- Radiocommande 2,4 GHz
- Notice

Accessoires recommandés:

- Radiocommande:
- 2 x AA 1,5 V piles, Réf. 14 0267 (4 pièces)
- Modèle:
- 4 x AA 1,5 V piles, Réf. 14 0267 (4 pièces)
- Chargeur „Charge Cell”
- incl. 6 x NiMH 1,2 V 2700 mAh accu, Réf. 15 3085



III. accessori consigliati
Fig. accessoires recommandés

Note di sicurezza, pagina 5 | Consignes de sécurité, page 5: 6+ | 2 | 4



Rally car

Ford M-Sport Fiesta WRC 2015

1/16
Cod. | Réf. 40 5089, 27 MHz

1/20
Cod. | Réf. 40 5090, 27 MHz

**NEW
2017**



Highlights:

- Illuminazione LED
- Pneumatici in gomma

Funzioni:

- Avanti/indietro
- Sinistra/destra
- Stop

Contenuto del kit:

- Modello
- Trasmittente
- Istruzioni

Accessori consigliati: 1/16

- Trasmittente:
- 2 x AA 1,5 V batterie, Cod. 14 0265 (5 pezzi)
- Modello:
- 4 x AA 1,5 V batterie, Cod. 14 0265 (5 pezzi)
- Caricatore „Charge Cell”
- incl. 6 x NiMH 1,2 V 2700 mAh batterie, Cod. 15 3085

Accessori consigliati: 1/20

- Trasmittente:
- 2 x AA 1,5 V batterie, Cod. 14 0265 (5 pezzi)
- Modello:
- 3 x AA 1,5 V batterie, Cod. 14 0265 (5 pezzi)
- Caricatore „Charge Cell”
- incl. 6 x NiMH 1,2 V 2700 mAh batterie, Cod. 15 3085



Highlights:

- Eclairage LED
- Pneus en caoutchouc

Fonctions:

- en avant/en arrière
- à droite/à gauche
- stop

Contenu du kit:

- Modèle
- Radiocommande
- Notice

Accessoires recommandés: 1/16

- Radiocommande:
- 2 x AA 1,5 V piles, Réf. 14 0265 (5 pièces)
- Modèle:
- 4 x AA 1,5 V piles, Réf. 14 0265 (5 pièces)
- Chargeur „Charge Cell”
- incl. 6 x NiMH 1,2 V 2700 mAh accu, Réf. 15 3085

Accessoires recommandés: 1/20

- Radiocommande:
- 2 x AA 1,5 V piles, Réf. 14 0265 (5 pièces)
- Modèle:
- 3 x AA 1,5 V piles, Réf. 14 0265 (5 pièces)
- Chargeur „Charge Cell”
- incl. 6 x NiMH 1,2 V 2700 mAh accu, Réf. 15 3085



III. accessori consigliati
Fig. accessoires recommandés

Note di sicurezza, pagina 5 | Consignes de sécurité, page 5: 6+ | 2 | 4

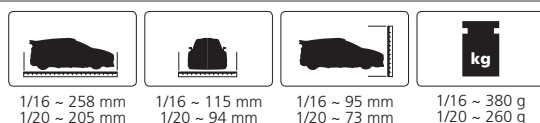

Rally car

Citroën DS 3 WRC 2015

1/16
Cod. | Réf. 40 5087, 27 MHz

1/20
Cod. | Réf. 40 5088, 27 MHz



Highlights:

- Illuminazione LED
- Pneumatici in gomma

Funzioni:

- Avanti/indietro
- Sinistra/destra
- Stop

Contenuto del kit:

- Modello
- Trasmittente
- Istruzioni

Accessori consigliati: 1/16

- Trasmittente:
- 2 x AAA 1,5 V batterie, Cod. 14 0280 (5 pezzi)
- Modello:
- 4 x AA 1,5 V batterie, Cod. 14 0265 (5 pezzi)
- Caricatore „Charge Cell”
- incl. 6 x NiMH 1,2 V 2700 mAh batterie, Cod. 15 3085

Accessori consigliati: 1/20

- Trasmittente:
- 2 x AA 1,5 V batterie, Cod. 14 0265 (5 pezzi)
- Modello:
- 3 x AA 1,5 V batterie, Cod. 14 0265 (5 pezzi)
- Caricatore „Charge Cell”
- incl. 6 x NiMH 1,2 V 2700 mAh batterie, Cod. 15 3085



Highlights:

- Eclairage LED
- Pneus en caoutchouc

Fonctions:

- en avant/en arrière
- à droite/à gauche
- stop

Contenu du kit:

- Modèle
- Radiocommande
- Notice

Accessoires recommandés: 1/16

- Radiocommande:
- 2 x AAA 1,5 V piles, Réf. 14 0280 (5 pièces)
- Modèle:
- 4 x AA 1,5 V piles, Réf. 14 0265 (5 pièces)
- Chargeur „Charge Cell”
- incl. 6 x NiMH 1,2 V 2700 mAh accu, Réf. 15 3085

Accessoires recommandés: 1/20

- Radiocommande:
- 2 x AA 1,5 V piles, Réf. 14 0265 (5 pièces)
- Modèle:
- 3 x AA 1,5 V piles, Réf. 14 0265 (5 pièces)
- Chargeur „Charge Cell”
- incl. 6 x NiMH 1,2 V 2700 mAh accu, Réf. 15 3085



III. accessori consigliati
Fig. accessoires recommandés

Note di sicurezza, pagina 5: | Consignes de sécurité, page 5: 6+ | 2 | 4

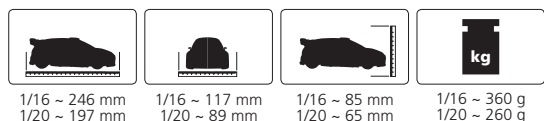

Cod. | Réf. 40 5110 rosso | rouge, 27 MHz
Cod. | Réf. 40 5111 crema | crème, 40 MHz

**NEW
2017**

RC-METALL-SERIE **DIE-CAST**



Funzioni:

- Avanti/indietro
- Sinistra/destra
- Stop

Contenuto del kit:

- Modello
- Trasmittente
- Istruzioni

Accessori consigliati:

- Trasmittente:
- 3 x AA 1,5 V batterie, Cod. 14 0267 (4 pezzi)
- Modello:
- 4 x AA 1,5 V batterie, Cod. 14 0267 (4 pezzi)
- Caricatore „Charge Cell”
- incl. 6 x NiMH 1,2 V 2700 mAh batterie, Cod. 15 3085



Fonctions:

- en avant/en arrière
- à droite/à gauche
- stop

Contenu du kit:

- Modèle
- Emetteur
- Notice

Accessoires recommandés:

- Radiocommande:
- 3 x AA 1,5 V piles, Réf. 14 0267 (4 pièces)
- Modèle:
- 4 x AA 1,5 V piles, Réf. 14 0267 (4 pièces)
- Chargeur „Charge Cell”
- incl. 6 x NiMH 1,2 V 2700 mAh accu, Réf. 15 3085



III. accessori consigliati
Fig. accessoires recommandés

Note di sicurezza, pagina 5: | Consignes de sécurité, page 5: 8+ | 2 | 4



DELUXE CAR SERIES



ÜBER 100 MODELLE
ALLE FUNKFERNGESTEUERT
OFFIZIELL LIZENZIERT
DEUTSCHLAND EXKLUSIV

OVER 100 MODELS
ALL RADIO CONTROLLED
OFFICIALLY LICENSED
EXCLUSIVE GERMANY



Deluxe Car Series

Audi Q7

1/14

Cod. | Réf. 40 0081 nero | noir, 27 MHz

Cod. | Réf. 40 0090 bianco | blanc, 27 MHz

1/24

Cod. | Réf. 40 0080 nero | noir, 27 MHz

Cod. | Réf. 40 0089 bianco | blanc, 27 MHz



Highlights:

- Interiore simile all'originale 1/14

Funzioni:

- Avanti/indietro
- Sinistra/destra
- Stop

Contenuto del kit:

- Modello
- Trasmittente
- Istruzioni

Accessori consigliati: 1/14

- Trasmittente: 1 x 9 V batteria, Cod. 14 0260
- Modello: 5 x AA 1,5 V batterie, Cod. 14 0265 (5 pezzi)
- Caricatore „Charge Cell“ incl. 6 x NiMH 1,2 V 2700 mAh batterie, Cod. 15 3085

Accessori consigliati: 1/24

- Trasmittente: 2 x AA 1,5 V batterie, Cod. 14 0265 (5 pezzi)
- Modello: 3 x AA 1,5 V batterie, Cod. 14 0265 (5 pezzi)
- Caricatore „Charge Cell“ incl. 6 x NiMH 1,2 V 2700 mAh batterie, Cod. 15 3085



1/14

Highlights:

- Réplique intérieure fidèle à l'original 1/14

Fonctions:

- en avant/en arrière
- à droite/à gauche
- stop

Contenu du kit:

- Modèle
- Radiocommande
- Notice

Accessoires recommandés: 1/14

- Radiocommande: 1 x 9 V pile, Réf. 14 0260
- Modèle: 5 x AA 1,5 V piles, Réf. 14 0265 (5 pièces)
- Chargeur „Charge Cell“ incl. 6 x NiMH 1,2 V 2700 mAh accu, Réf. 15 3085

Accessoires recommandés: 1/24

- Radiocommande: 2 x AA 1,5 V piles, Réf. 14 0265 (5 pièces)
- Modèle: 3 x AA 1,5 V piles, Réf. 14 0265 (5 pièces)
- Chargeur „Charge Cell“ incl. 6 x NiMH 1,2 V 2700 mAh accu, Réf. 15 3085



III. accessori consigliati
Fig. accessoires recommandés

Note di sicurezza, pagina 5 | Consignes de sécurité, page 5: 6+ | 2 | 4

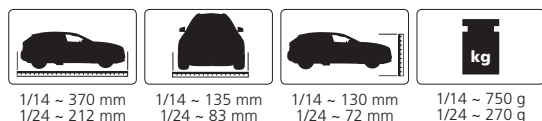

Deluxe Car Series

Audi R8

1/14

Cod. | Réf. 40 5096 rosso | rouge, 27 MHz
Cod. | Réf. 40 5097 bianco | blanc 40 MHz

1/24

Cod. | Réf. 40 5100 rosso | rouge, 40 MHz
Cod. | Réf. 40 5101 bianco | blanc 27 MHz



Highlights:

- Interiore simile all'originale 1/14

Funzioni:

- Avanti/indietro
- Sinistra/destra
- Stop

Contenuto del kit:

- Modello
- Trasmittente
- Istruzioni

Accessori consigliati: 1/14

- Trasmittente:
- 1 x 9 V batteria, Cod. 14 0260
- Modello:
- 5 x AA 1,5 V batterie, Cod. 14 0265 (5 pezzi)
- Caricatore „Charge Cell“
- incl. 6 x NiMH 1,2 V 2700 mAh batterie, Cod. 15 3085

Accessori consigliati: 1/24

- Trasmittente:
- 2 x AA 1,5 V batterie, Cod. 14 0265 (5 pezzi)
- Modello:
- 3 x AA 1,5 V batterie, Cod. 14 0265 (5 pezzi)
- Caricatore „Charge Cell“
- incl. 6 x NiMH 1,2 V 2700 mAh batterie, Cod. 15 3085



1/14

Highlights:

- Interiore très détaillé 1/14

Fonctions:

- en avant/en arrière
- à droite/à gauche
- stop

Contenu du kit:

- Modèle
- Radiocommande
- Notice

Accessoires recommandés: 1/14

- Radiocommande:
- 1 x 9 V pile, Réf. 14 0260
- Modèle:
- 5 x AA 1,5 V piles, Réf. 14 0265 (5 pièces)
- Chargeur „Charge Cell“
- incl. 6 x NiMH 1,2 V 2700 mAh accu, Réf. 15 3085

Accessoires recommandés: 1/24

- Radiocommande:
- 2 x AA 1,5 V piles, Réf. 14 0265 (5 pièces)
- Modèle:
- 3 x AA 1,5 V piles, Réf. 14 0265 (5 pièces)
- Chargeur „Charge Cell“
- incl. 6 x NiMH 1,2 V 2700 mAh accu, Réf. 15 3085

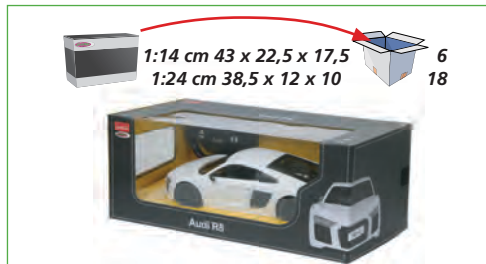

1:14 cm 43 x 22,5 x 17,5 6
1:24 cm 38,5 x 12 x 10 18



III. accessori consigliati
Fig. accessoires recommandés

Note di sicurezza, pagina 5: | Consignes de sécurité, page 5: 6+ | 2 | 4

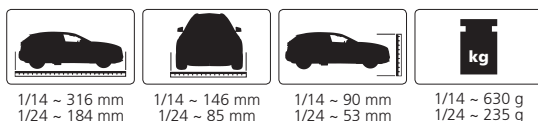

Deluxe Car Series

Audi R8 LMS

1/14
Cod. | Réf. 40 4430 argento | argent, 40 MHz

1/24
Cod. | Réf. 40 4435 argento | argent, 27 MHz



Highlights:

- Interiore simile all'originale 1/14

Funzioni:

- Avanti/indietro
- Sinistra/destra
- Stop

Contenuto del kit:

- Modello
- Trasmittente
- Istruzioni

Accessori consigliati: 1/14

- Trasmittente:
1 x 9 V batteria, Cod. 14 0260
- Modello:
5 x AA 1,5 V batterie, Cod. 14 0265 (5 pezzi)
- Caricatore „Charge Cell”
incl. 6 x NiMH 1,2 V 2700 mAh batterie, Cod. 15 3085

Accessori consigliati: 1/24

- Trasmittente:
2 x AA 1,5 V batterie, Cod. 14 0265 (5 pezzi)
- Modello:
3 x AA 1,5 V batterie, Cod. 14 0265 (5 pezzi)
- Caricatore „Charge Cell”
incl. 6 x NiMH 1,2 V 2700 mAh batterie, Cod. 15 3085



1/14

Highlights:

- Réplique intérieure fidèle à l'original 1/14

Fonctions:

- en avant/en arrière
- à droite/à gauche
- stop

Contenu du kit:

- Modèle
- Radiocommande
- Notice

Accessoires recommandés: 1/14

- Radiocommande:
1 x 9 V pile, Réf. 14 0260
- Modèle:
5 x AA 1,5 V piles, Réf. 14 0265 (5 pièces)
- Chargeur „Charge Cell”
incl. 6 x NiMH 1,2 V 2700 mAh accu, Réf. 15 3085

Accessoires recommandés: 1/24

- Radiocommande:
2 x AA 1,5 V piles, Réf. 14 0265 (5 pièces)
- Modèle:
3 x AA 1,5 V piles, Réf. 14 0265 (5 pièces)
- Chargeur „Charge Cell”
incl. 6 x NiMH 1,2 V 2700 mAh accu, Réf. 15 3085



1:14 cm 44 x 18,5 x 17
1:24 cm 26,5 x 13 x 11



III. accessori consigliati
Fig. accessoires recommandés

Note di sicurezza, pagina 5: | Consignes de sécurité, page 5: 6+ | 2 | 4

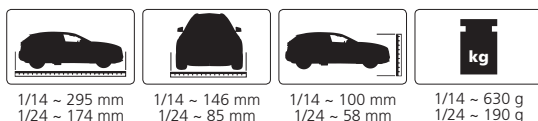

Deluxe Car Series

Audi R8 LMS Performance

1/14

Cod. | Réf. 40 5098 argento | argent, 27 MHz



Highlights:

- Interiore simile all'originale 1/14

Funzioni:

- Avanti/indietro
- Sinistra/destra
- Stop

Contenuto del kit:

- Modello
- Trasmittente
- Istruzioni

Accessori consigliati: 1/14

- Trasmittente:
1 x 9 V batteria, Cod. 14 0260
- Modello:
5 x AA 1,5 V batterie, Cod. 14 0265 (5 pezzi)
- Caricatore „Charge Cell“
incl. 6 x NiMH 1,2 V 2700 mAh batterie, Cod. 15 3085



Highlights:

- Interiore très détaillé 1/14

Fonctions:

- en avant/en arrière
- à droite/à gauche
- stop

Contenu du kit:

- Modèle
- Radiocommande
- Notice

Accessoires recommandés: 1/14

- Radiocommande:
1 x 9 V pile, Réf. 14 0260
- Modèle:
5 x AA 1,5 V piles, Réf. 14 0265 (5 pièces)
- Chargeur „Charge Cell“
incl. 6 x NiMH 1,2 V 2700 mAh accu, Réf. 15 3085

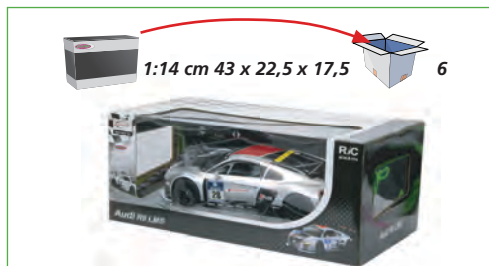
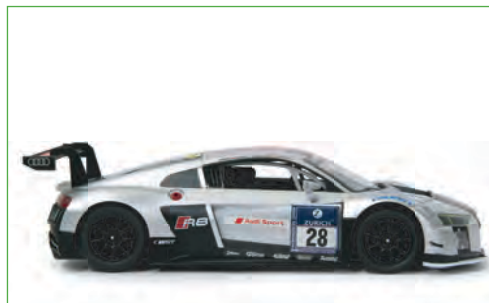

Ill. accessori consigliati
Fig. accessoires recommandés

Note di sicurezza, pagina 5: | Consignes de sécurité, page 5: 6+ | 2 | 4



1/14

Deluxe Car Series

Audi R8 LMS Performance

1/14

Cod. | Réf. 40 5099 argento | argent, 40 MHz



MIT INTEGRIERTEM AKKU
WITH INTEGRATED BATTERY



Highlights:

- Interiore simile all'originale 1/14

Funzioni:

- Avanti/indietro
- Sinistra/destra
- Stop

Contenuto del kit:

- Modello
- Trasmittente
- Batteria
- Cavo di ricarica USB
- Istruzioni

Accessori consigliati: 1/14

- Trasmittente:
1 x 9 V batteria, Cod. 14 0260



1/14

Highlights:

- Réplique intérieure fidèle à l'original 1/14

Fonctions:

- en avant/en arrière
- à droite/à gauche
- stop

Contenu du kit:

- Modèle
- Radiocommande
- Accu
- Câble de charge USB
- Notice

Accessoires recommandés: 1/14

- Radiocommande:
1 x 9 V pile, Réf. 14 0260



Note di sicurezza, pagina 5 | Consignes de sécurité, page 5: 6+ | 2 | 4

1/14 ~ 327 mm	1/14 ~ 142 mm	1/14 ~ 86 mm	1/14 ~ 630 g	NiMH 4,8 V 600 mAh



FAHRZEIT RUNNING TIME ~60 MIN	USB LADEZEIT CHARGING TIME ~120 MIN	KANAL CHANNEL 2	LED 1:14	OUTDOOR INDOOR	OFFIZIELL LIZENZIERT OFFICIALLY LICENSED



1/14

Deluxe Car Series

Bentley Continental GT Speed | Cabrio

1/12 - Cabrio

Cod. | Réf. 40 4505 nero | noir, 27 MHz

Cod. | Réf. 40 4506 bianco | blanc, 40 MHz

1/14

Cod. | Réf. 40 4510 nero | noir, 27 MHz

Cod. | Réf. 40 4511 bianco | blanc, 40 MHz



Highlights:

- Interiore simile all'originale 1/14 | 1/12

Funzioni:

- Avanti/indietro
- Sinistra/destra
- Stop

Contenuto del kit:

- Modello
- Trasmittente
- Istruzioni

Accessori consigliati: 1/12

- Trasmittente: 1 x 9 V batteria, Cod. 14 0260
- Modello: 5 x AA 1,5 V batterie, Cod. 14 0265 (5 pezzi)
- Caricatore „Charge Cell” incl. 6 x NiMH 1,2 V 2700 mAh batterie, Cod. 15 3085

Accessori consigliati: 1/14

- Trasmittente: 1 x 9 V batteria, Cod. 14 0260
- Modello: 5 x AA 1,5 V batterie, Cod. 14 0265 (5 pezzi)
- Caricatore „Charge Cell” incl. 6 x NiMH 1,2 V 2700 mAh batterie, Cod. 15 3085



1/14

Highlights:

- Réplique intérieure fidèle à l'original 1/14 | 1/12

Fonctions:

- en avant/en arrière
- à droite/à gauche
- stop

Contenu du kit:

- Modèle
- Radiocommande
- Notice

Accessoires recommandés: 1/12

- Radiocommande: 1 x 9 V pile, Réf. 14 0260
- Modèle: 5 x AA 1,5 V piles, Réf. 14 0265 (5 pièces)
- Chargeur „Charge Cell” incl. 6 x NiMH 1,2 V 2700 mAh accu, Réf. 15 3085

Accessoires recommandés: 1/14

- Radiocommande: 1 x 9 V pile, Réf. 14 0260
- Modèle: 5 x AA 1,5 V piles, Réf. 14 0265 (5 pièces)
- Chargeur „Charge Cell” incl. 6 x NiMH 1,2 V 2700 mAh accu, Réf. 15 3085



III. accessori consigliati
Fig. accessoires recommandés

Note di sicurezza, pagina 5: | Consignes de sécurité, page 5: 6+ | 2 | 4

1/12 ~ 385 mm 1/14 ~ 343 mm	1/12 ~ 181 mm 1/14 ~ 161 mm	1/12 ~ 110 mm 1/14 ~ 101 mm	1/12 ~ 780 g 1/14 ~ 750 g



Deluxe Car Series

Bentley Continental GT3

1/14

Cod. | Réf. 40 4575 bianco | blanc, 27 MHz



Highlights:

- Interiore simile all'originale 1/14

Funzioni:

- Avanti/indietro
- Sinistra/destra
- Stop

Contenuto del kit:

- Modello
- Trasmittente
- Istruzioni

Accessori consigliati: 1/14

- Trasmittente:
1 x 9 V batteria, Cod. 14 0260
- Modello:
5 x AA 1,5 V batterie, Cod. 14 0265 (5 pezzi)
- Caricatore „Charge Cell“
incl. 6 x NiMH 1,2 V 2700 mAh batterie, Cod. 15 3085



1/14



Highlights:

- Réplique intérieure fidèle à l'original 1/14

Fonctions:

- en avant/en arrière
- à droite/à gauche
- stop

Contenu du kit:

- Modèle
- Radiocommande
- Notice

Accessoires recommandés: 1/14

- Radiocommande:
1 x 9 V pile, Réf. 14 0260
- Modèle:
5 x AA 1,5 V piles, Réf. 14 0265 (5 pièces)
- Chargeur „Charge Cell“
incl. 6 x NiMH 1,2 V 2700 mAh accu, Réf. 15 3085



Ill. accessori consigliati
Fig. accessoires recommandés

Note di sicurezza, pagina 5 | Consignes de sécurité, page 5: 6+ | 2 | 4



Deluxe Car Series

BMW i3

1/14
Cod. | Réf. 40 4559 argento | argent, 27 MHz

1/24
Cod. | Réf. 40 4555 argento | argent, 40 MHz



Highlights:

- Interiore simile all'originale 1/14

Funzioni:

- Avanti/indietro
- Sinistra/destra
- Stop

Contenuto del kit:

- Modello
- Trasmittente
- Istruzioni

Accessori consigliati: 1/14

- Trasmittente:
1 x 9 V batteria, Cod. 14 0260
- Modello:
5 x AA 1,5 V batterie, Cod. 14 0265 (5 pezzi)
- Caricatore „Charge Cell”
incl. 6 x NiMH 1,2 V 2700 mAh batterie, Cod. 15 3085

Accessori consigliati: 1/24

- Trasmittente:
2 x AA 1,5 V batterie, Cod. 14 0265 (5 pezzi)
- Modello:
3 x AA 1,5 V batterie, Cod. 14 0265 (5 pezzi)
- Caricatore „Charge Cell”
incl. 6 x NiMH 1,2 V 2700 mAh batterie, Cod. 15 3085



1/14

Highlights:

- Réplique intérieure fidèle à l'original 1/14

Fonctions:

- en avant/en arrière
- à droite/à gauche
- stop

Contenu du kit:

- Modèle
- Radiocommande
- Notice

Accessoires recommandés: 1/14

- Radiocommande:
1 x 9 V pile, Réf. 14 0260
- Modèle:
5 x AA 1,5 V piles, Réf. 14 0265 (5 pièces)
- Chargeur „Charge Cell”
incl. 6 x NiMH 1,2 V 2700 mAh accu, Réf. 15 3085

Accessoires recommandés: 1/24

- Radiocommande:
2 x AA 1,5 V piles, Réf. 14 0265 (5 pièces)
- Modèle:
3 x AA 1,5 V piles, Réf. 14 0265 (5 pièces)
- Chargeur „Charge Cell”
incl. 6 x NiMH 1,2 V 2700 mAh accu, Réf. 15 3085



III. accessori consigliati
Fig. accessoires recommandés

Note di sicurezza, pagina 5: | Consignes de sécurité, page 5: 6+ | 2 | 4

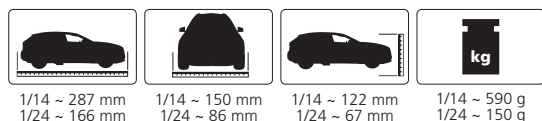

Deluxe Car Series

BMW i8

1/14
Cod. | Réf. 40 4490 bianco | blanc, 40 MHz

1/24
Cod. | Réf. 40 4495 bianco | blanc, 27 MHz



Highlights:

- Interiore simile all'originale 1/14

Funzioni:

- Avanti/indietro
- Sinistra/destra
- Stop

Contenuto del kit:

- Modello
- Trasmittente
- Istruzioni

Accessori consigliati: 1/14

- Trasmittente: 1 x 9 V batteria, Cod. 14 0260
- Modello: 5 x AA 1,5 V batterie, Cod. 14 0265 (5 pezzi)
- Caricatore „Charge Cell“ incl. 6 x NiMh 1,2 V 2700 mAh batterie, Cod. 15 3085

Accessori consigliati: 1/24

- Trasmittente: 2 x AA 1,5 V batterie, Cod. 14 0265 (5 pezzi)
- Modello: 3 x AA 1,5 V batterie, Cod. 14 0265 (5 pezzi)
- Caricatore „Charge Cell“ incl. 6 x NiMh 1,2 V 2700 mAh batterie, Cod. 15 3085



1/14

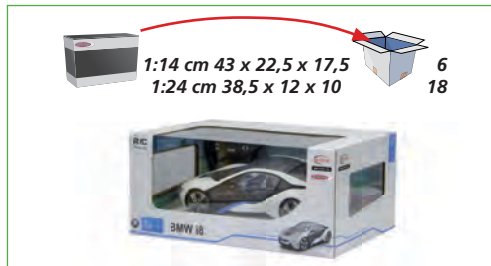

1:14 cm 43 x 22,5 x 17,5
1:24 cm 38,5 x 12 x 10

6
18

Highlights:

- Réplique intérieure fidèle à l'original 1/14

Fonctions:

- en avant/en arrière
- à droite/à gauche
- stop

Contenu du kit:

- Modèle
- Radiocommande
- Notice

Accessoires recommandés: 1/14

- Radiocommande: 1 x 9 V pile, Réf. 14 0260
- Modèle: 5 x AA 1,5 V piles, Réf. 14 0265 (5 pièces)
- Chargeur „Charge Cell“ incl. 6 x NiMh 1,2 V 2700 mAh accu, Réf. 15 3085

Accessoires recommandés: 1/24

- Radiocommande: 2 x AA 1,5 V piles, Réf. 14 0265 (5 pièces)
- Modèle: 3 x AA 1,5 V piles, Réf. 14 0265 (5 pièces)
- Chargeur „Charge Cell“ incl. 6 x NiMh 1,2 V 2700 mAh accu, Réf. 15 3085



III. accessori consigliati
Fig. accessoires recommandés

Note di sicurezza, pagina 5: | Consignes de sécurité, page 5: 6+ | 2 | 4

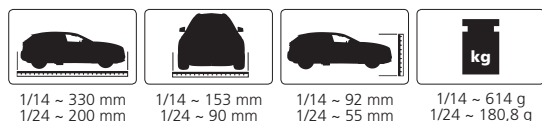

Deluxe Car Series

BMW i8

1/14

Cod. | Réf. 40 5026 bianco | blanc, 27 MHz

Cod. | Réf. 40 5027 nero | noir, 40 MHz

MIT INTEGRIERTEM AKKU
WITH INTEGRATED BATTERY



Highlights:

- Interiore simile all'originale 1/14

Funzioni:

- Avanti/indietro
- Sinistra/destra
- Stop

Contenuto del kit:

- Modello
- Trasmittente
- Batteria
- Cavo di ricarica USB
- Istruzioni

Accessori consigliati: 1/14

- Trasmittente:
- 1 x 9 V batteria, Cod. 14 0260



1/14

Highlights:

- Réplique intérieure fidèle à l'original 1/14

Fonctions:

- en avant/en arrière
- à droite/à gauche
- stop

Contenu du kit:

- Modèle
- Radiocommande
- Accu
- Câble de charge USB
- Notice

Accessoires recommandés: 1/14

- Radiocommande:
- 1 x 9 V pile, Réf. 14 0260



Note di sicurezza, pagina 5 | Consignes de sécurité, page 5: 6+ | 2 | 4



1/14

1/14

Cod. | Réf. 40 4570 nero | noir, 27 MHz

Cod. | Réf. 40 4571 bianco | blanc, 40 MHz

Türen können per Fernsteuerung geöffnet werden!
Doors can be opened by Transmitter!



Highlights:

- Interiore simile all'originale 1/14

Funzioni:

- Avanti/indietro
- Sinistra/destra
- Stop

Contenuto del kit:

- Modello
- Trasmittente
- Istruzioni

Accessori consigliati: 1/14

- Trasmittente:
1 x 9 V batteria, Cod. 14 0260
- Modello:
5 x AA 1,5 V batterie, Cod. 14 0265 (5 pezzi)
- Caricatore „Charge Cell“
incl. 6 x NiMH 1,2 V 2700 mAh batterie, Cod. 15 3085



1/14

Highlights:

- Réplique intérieure fidèle à l'original (1/14)

Fonctions:

- en avant/en arrière
- à droite/à gauche
- stop

Contenu du kit:

- Modèle
- Radiocommande
- Notice

Accessoires recommandés: 1/14

- Radiocommande:
1 x 9 V pile, Réf. 14 0260
- Modèle:
5 x AA 1,5 V piles, Réf. 14 0265 (5 pièces)
- Chargeur „Charge Cell“
incl. 6 x NiMH 1,2 V 2700 mAh accu, Réf. 15 3085



elektrischer Türöffner
electric door opener



III. accessori consigliati
Fig. accessoires recommandés

Note di sicurezza, pagina 5: | Consignes de sécurité, page 5: 6+ | 2 | 4



1/14

Deluxe Car Series

BMW M3 Sport

1/14

Cod. | Réf. 40 3070 bianco | blanc, 27 MHz

Cod. | Réf. 40 3071 nero | noir, 40 MHz



Highlights:

- Interiore simile all'originale 1/14

Funzioni:

- Avanti/indietro
- Sinistra/destra
- Stop

Contenuto del kit:

- Modello
- Trasmittente
- Istruzioni

Accessori consigliati: 1/14

- Trasmittente:
1 x 9 V batteria, Cod. 14 0260
- Modello:
5 x AA 1,5 V batterie, Cod. 14 0265 (5 pezzi)
- Caricatore „Charge Cell“
incl. 6 x NiMH 1,2 V 2700 mAh batterie, Cod. 15 3085



1/14

Highlights:

- Réplique intérieure fidèle à l'original 1/14

Fonctions:

- en avant/en arrière
- à droite/à gauche
- stop

Contenu du kit:

- Modèle
- Radiocommande
- Notice

Accessoires recommandés: 1/14

- Radiocommande:
1 x 9 V pile, Réf. 14 0260
- Modèle:
5 x AA 1,5 V piles, Réf. 14 0265 (5 pièces)
- Chargeur „Charge Cell“
incl. 6 x NiMH 1,2 V 2700 mAh accu, Réf. 15 3085



1:14 cm 43 x 22,5 x 17,5

6



III. accessori consigliati
Fig. accessori raccomandés

Note di sicurezza, pagina 5: | Consignes de sécurité, page 5: 6+ | 2 | 4



40 3070

40 3071



1/14

Deluxe Car Series

BMW M3 Sport

1/24

Cod. | Réf. 40 3092 bianco | blanc, 40 MHz



Funzioni:

- Avanti/indietro
- Sinistra/destra
- Stop

Contenuto del kit:

- Modello
- Trasmettente
- Istruzioni

Accessori consigliati: 1/24

- Trasmettente:
- 2 x AA 1,5 V batterie, Cod. 14 0265 (5 pezzi)
- Modello:
- 3 x AA 1,5 V batterie, Cod. 14 0265 (5 pezzi)
- Caricatore „Charge Cell“
- incl. 6 x NiMH 1,2 V 2700 mAh batterie, Cod. 15 3085

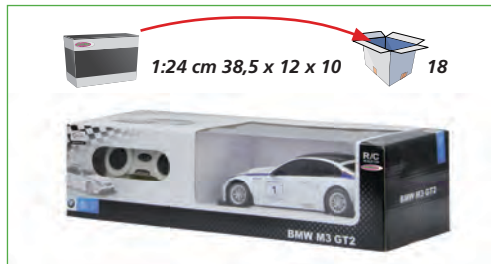

Fonctions:

- en avant/en arrière
- à droite/à gauche
- stop

Contenu du kit:

- Modèle
- Radiocommande
- Notice

Accessoires recommandés: 1/24

- Radiocommande:
- 2 x AA 1,5 V piles, Réf. 14 0265 (5 pièces)
- Modèle:
- 3 x AA 1,5 V piles, Réf. 14 0265 (5 pièces)
- Chargeur „Charge Cell“
- incl. 6 x NiMH 1,2 V 2700 mAh accu, Réf. 15 3085

1:24 cm 38,5 x 12 x 10 18



III. accessori consigliati
Fig. accessoires recommandés

Note di sicurezza, pagina 5: | Consignes de sécurité, page 5: 6+ | 2 | 4



1/24

Deluxe Car Series

BMW M4 Coupe

1/14

Cod. | Réf. 40 4565 rosso | rouge, 27 MHz

Cod. | Réf. 40 4566 bianco | blanc, 40 MHz



Highlights:

- Interiore simile all'originale 1/14

Funzioni:

- Avanti/indietro
- Sinistra/destra
- Stop

Contenuto del kit:

- Modello
- Trasmittente
- Istruzioni

Accessori consigliati: 1/14

- Trasmittente:
1 x 9 V batteria, Cod. 14 0260
- Modello:
5 x AA 1,5 V batterie, Cod. 14 0265 (5 pezzi)
- Caricatore „Charge Cell“
incl. 6 x NiMH 1,2 V 2700 mAh batterie, Cod. 15 3085



1/14

Highlights:

- Réplique intérieure fidèle à l'original 1/14

Fonctions:

- en avant/en arrière
- à droite/à gauche
- stop

Contenu du kit:

- Modèle
- Radiocommande
- Notice

Accessoires recommandés: 1/14

- Radiocommande:
1 x 9 V pile, Réf. 14 0260
- Modèle:
5 x AA 1,5 V piles, Réf. 14 0265 (5 pièces)
- Chargeur „Charge Cell“
incl. 6 x NiMH 1,2 V 2700 mAh accu, Réf. 15 3085

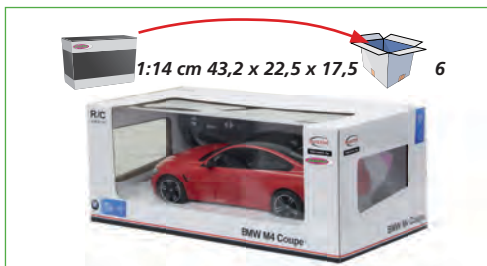

1:14 cm 43,2 x 22,5 x 17,5

6



III. accessori consigliati
Fig. accessoires recommandés

Note di sicurezza, pagina 5: | Consignes de sécurité, page 5: 6+ | 2 | 4



1/14

Deluxe Car Series

BMW Z4

1/12

Cod. | Réf. 40 4215 rosso | rouge, 40 MHz

Cod. | Réf. 40 4216 nero | noir, 27 MHz

1/24

Cod. | Réf. 40 4020 rosso | rouge, 40 MHz

Cod. | Réf. 40 4021 nero | noir, 27 MHz

ALARM FÜR COBRA11
-Bekannt aus Rundfunk und Fernsehen!
-known from TV and Radio!



Highlights:

- Interiore simile all'originale 1/12

Funzioni:

- Avanti/indietro
- Sinistra/destra
- Stop

Contenuto del kit:

- Modello
- Trasmittente
- Istruzioni

Accessori consigliati: 1/12

- Trasmittente:
- 1 x 9 V batteria, Cod. 14 0260
- Modello:
- 5 x AA 1,5 V batterie, Cod. 14 0265 (5 pezzi)
- Caricatore „Charge Cell“
- incl. 6 x NiMh 1,2 V 2700 mAh batterie, Cod. 15 3085

Accessori consigliati: 1/24

- Trasmittente:
- 2 x AA 1,5 V batterie, Cod. 14 0265 (5 pezzi)
- Modello:
- 3 x AA 1,5 V batterie, Cod. 14 0265 (5 pezzi)
- Caricatore „Charge Cell“
- incl. 6 x NiMh 1,2 V 2700 mAh batterie, Cod. 15 3085



1/12

Highlights:

- Réplique intérieure fidèle à l'original 1/12

Fonctions:

- en avant/en arrière
- à droite/à gauche
- stop

Contenu du kit:

- Modèle
- Radiocommande
- Notice

Accessoires recommandés: 1/12

- Radiocommande:
- 1 x 9 V pile, Réf. 14 0260
- Modèle:
- 5 x AA 1,5 V piles, Réf. 14 0265 (5 pièces)
- Chargeur „Charge Cell“
- incl. 6 x NiMh 1,2 V 2700 mAh accu, Réf. 15 3085

Accessoires recommandés: 1/24

- Radiocommande:
- 2 x AA 1,5 V piles, Réf. 14 0265 (5 pièces)
- Modèle:
- 3 x AA 1,5 V piles, Réf. 14 0265 (5 pièces)
- Chargeur „Charge Cell“
- incl. 6 x NiMh 1,2 V 2700 mAh accu, Réf. 15 3085



III. accessori consigliati
Fig. accessoires recommandés

Note di sicurezza, pagina 5: | Consignes de sécurité, page 5: 6+ | 2 | 4

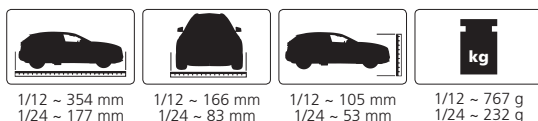

Deluxe Car Series

BMW X6

1/14
 Cod. | Réf. 40 3927 nero | noir, 27 MHz
 Cod. | Réf. 40 3926 bianco | blanc, 40 MHz

1/24
 Cod. | Réf. 40 4026 bianco | blanc, 40 MHz
 Cod. | Réf. 40 4025 rosso | rouge, 27 MHz



Highlights:

- Interiore simile all'originale 1/14

Funzioni:

- Avanti/indietro
- Sinistra/destra
- Stop

Contenuto del kit:

- Modello
- Trasmittente
- Istruzioni

Accessori consigliati: 1/14

- Trasmittente: 1 x 9 V batteria, Cod. 14 0260
- Modello: 5 x AA 1,5 V batterie, Cod. 14 0265 (5 pezzi)
- Caricatore „Charge Cell“ incl. 6 x NiMh 1,2 V 2700 mAh batterie, Cod. 15 3085

Accessori consigliati: 1/24

- Trasmittente: 2 x AA 1,5 V batterie, Cod. 14 0265 (5 pezzi)
- Modello: 3 x AA 1,5 V batterie, Cod. 14 0265 (5 pezzi)
- Caricatore „Charge Cell“ incl. 6 x NiMh 1,2 V 2700 mAh batterie, Cod. 15 3085



1/14

Highlights:

- Réplique intérieure fidèle à l'original 1/14

Fonctions:

- en avant/en arrière
- à droite/à gauche
- stop

Contenu du kit:

- Modèle
- Radiocommande
- Notice

Accessoires recommandés: 1/14

- Radiocommande: 1 x 9 V pile, Réf. 14 0260
- Modèle: 5 x AA 1,5 V piles, Réf. 14 0265 (5 pièces)
- Chargeur „Charge Cell“ incl. 6 x NiMh 1,2 V 2700 mAh accu, Réf. 15 3085

Accessoires recommandés: 1/24

- Radiocommande: 2 x AA 1,5 V piles, Réf. 14 0265 (5 pièces)
- Modèle: 3 x AA 1,5 V piles, Réf. 14 0265 (5 pièces)
- Chargeur „Charge Cell“ incl. 6 x NiMh 1,2 V 2700 mAh accu, Réf. 15 3085



III. accessori consigliati
 Fig. accessoires recommandés

Note di sicurezza, pagina 5: | Consignes de sécurité, page 5: 6+ | 2 | 4

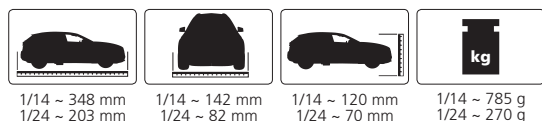

Deluxe Car Series

Bugatti Veyron Grand Sport Vitesse (2,4 GHz)

1/14
Cod. | Réf. 40 4547 bianco | blanc, 2,4 GHz
Cod. | Réf. 40 4548 nero | noir, 2,4 GHz

1/18
Cod. | Réf. 40 4586 bianco | blanc, 40 MHz
Cod. | Réf. 40 4587 nero | noir, 27 MHz

1/24
Cod. | Réf. 40 4550 bianco | blanc, 27 MHz
Cod. | Réf. 40 4551 nero | noir, 40 MHz

2,4 GHz



Highlights:

- Interiore simile all'originale 1/14

Funzioni:

- Avanti/indietro
- Sinistra/destra
- Stop

Contenuto del kit:

- Modello
- Trasmittente (2,4 GHz)
- Istruzioni

Accessori consigliati: 1/14

- Trasmittente:
- 1 x 9 V batteria, Cod. 14 0260
- Modello:
- 5 x AA 1,5 V batterie, Cod. 14 0265 (5 pezzi)
- Caricatore „Charge Cell“
- incl. 6 x NiMh 1,2 V 2700 mAh batterie, Cod. 15 3085

Accessori consigliati: 1/18

- Trasmittente:
- 2 x AA 1,5 V batterie, Cod. 14 0265 (5 pezzi)
- Modello:
- 4 x AA 1,5 V batterie, Cod. 14 0265 (5 pezzi)
- Caricatore „Charge Cell“
- incl. 6 x NiMh 1,2 V 2700 mAh batterie, Cod. 15 3085

Accessori consigliati: 1/24

- Trasmittente:
- 2 x AA 1,5 V batterie, Cod. 14 0265 (5 pezzi)
- Modello:
- 3 x AA 1,5 V batterie, Cod. 14 0265 (5 pezzi)
- Caricatore „Charge Cell“
- incl. 6 x NiMh 1,2 V 2700 mAh batterie, Cod. 15 3085



Highlights:

- Réplique intérieure fidèle à l'original 1/14

Fonctions:

- en avant/en arrière
- à droite/à gauche
- stop

Contenu du kit:

- Modèle
- Radiocommande (2,4 GHz) • Notice

Accessoires recommandés: 1/14

- Radiocommande:
- 1 x 9 V pile, Réf. 14 0260
- Modèle:
- 5 x AA 1,5 V piles, Réf. 14 0265 (5 pièces)
- Chargeur „Charge Cell“
- incl. 6 x NiMh 1,2 V 2700 mAh accu, Réf. 15 3085

Accessoires recommandés: 1/18

- Radiocommande:
- 2 x AA 1,5 V piles, Réf. 14 0265 (5 pièces)
- Modèle:
- 4 x AA 1,5 V piles, Réf. 14 0265 (5 pièces)
- Chargeur „Charge Cell“
- incl. 6 x NiMh 1,2 V 2700 mAh accu, Réf. 15 3085

Accessoires recommandés: 1/24

- Radiocommande:
- 2 x AA 1,5 V piles, Réf. 14 0265 (5 pièces)
- Modèle:
- 3 x AA 1,5 V piles, Réf. 14 0265 (5 pièces)
- Chargeur „Charge Cell“
- incl. 6 x NiMh 1,2 V 2700 mAh accu, Réf. 15 3085



Ill. accessori consigliati
Fig. accessoires recommandés

Note di sicurezza, pagina 5: | Consignes de sécurité, page 5: 6+ | 2 | 4

1/14 ~ 319 mm	1/14 ~ 151 mm	1/14 ~ 88 mm	1/14 ~ 640 g
1/18 ~ 248 mm	1/18 ~ 120 mm	1/18 ~ 68 mm	1/18 ~ 280 g
1/24 ~ 186 mm	1/24 ~ 90 mm	1/24 ~ 52 mm	1/24 ~ 170 g



Deluxe Car Series

Ferrari F12 Berlinetta

1/14
Cod. | Réf. 40 3084 rosso | rouge, 40 MHz

1/24
Cod. | Réf. 40 3087 rosso | rouge, 27 MHz



Highlights:

- Interiore simile all'originale 1/14

Funzioni:

- Avanti/indietro
- Sinistra/destra
- Stop

Contenuto del kit:

- Modello
- Trasmittente
- Istruzioni

Accessori consigliati: 1/14

- Trasmittente:
1 x 9 V batteria, Cod. 14 0260
- Modello:
5 x AA 1,5 V batterie, Cod. 14 0265 (5 pezzi)
- Caricatore „Charge Cell”
incl. 6 x NiMH 1,2 V 2700 mAh batterie, Cod. 15 3085

Accessori consigliati: 1/24

- Trasmittente:
2 x AA 1,5 V batterie, Cod. 14 0265 (5 pezzi)
- Modello:
3 x AA 1,5 V batterie, Cod. 14 0265 (5 pezzi)
- Caricatore „Charge Cell”
incl. 6 x NiMH 1,2 V 2700 mAh batterie, Cod. 15 3085



1/14

Highlights:

- Réplique intérieure fidèle à l'original 1/14

Fonctions:

- en avant/en arrière
- à droite/à gauche
- stop

Contenu du kit:

- Modèle
- Radiocommande
- Notice

Accessoires recommandés: 1/14

- Radiocommande:
1 x 9 V pile, Réf. 14 0260
- Modèle:
5 x AA 1,5 V piles, Réf. 14 0265 (5 pièces)
- Chargeur „Charge Cell”
incl. 6 x NiMH 1,2 V 2700 mAh accu, Réf. 15 3085

Accessoires recommandés: 1/24

- Radiocommande:
2 x AA 1,5 V piles, Réf. 14 0265 (5 pièces)
- Modèle:
3 x AA 1,5 V piles, Réf. 14 0265 (5 pièces)
- Chargeur „Charge Cell”
incl. 6 x NiMH 1,2 V 2700 mAh accu, Réf. 15 3085



III. accessori consigliati
Fig. accessoires recommandés

Note di sicurezza, pagina 5: | Consignes de sécurité, page 5: 6+ | 2 | 4

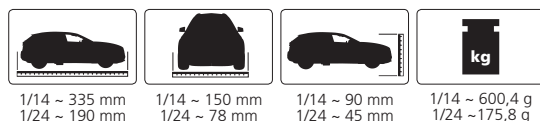

Deluxe Car Series

Ferrari California

1/12

Cod. | Réf. 40 4290 rosso | rouge, 40 MHz



Highlights:

- Intérieur similaire à l'originale 1/12

Funzioni:

- Avanti/indietro
- Sinistra/destra
- Stop

Contenuto del kit:

- Modello
- Trasmittente
- Istruzioni

Accessori consigliati: 1/12

- Trasmittente:
1 x 9 V batteria, Cod. 14 0260
- Modello:
5 x AA 1,5 V batterie, Cod. 14 0265 (5 pezzi)
- Caricatore „Charge Cell“
incl. 6 x NiMH 1,2 V 2700 mAh batterie, Cod. 15 3085



1/12

Highlights:

- Réplique intérieure fidèle à l'original 1/12

Fonctions:

- en avant/en arrière
- à droite/à gauche
- stop

Contenu du kit:

- Modèle
- Radiocommande
- Notice

Accessoires recommandés: 1/12

- Radiocommande:
1 x 9 V pile, Réf. 14 0260
- Modèle:
5 x AA 1,5 V piles, Réf. 14 0265 (5 pièces)
- Chargeur „Charge Cell“
incl. 6 x NiMH 1,2 V 2700 mAh accu, Réf. 15 3085



Ill. accessori consigliati
Fig. accessoires recommandés

Note di sicurezza, pagina 5 | Consignes de sécurité, page 5: 6+ | 2 | 4



1/12

Deluxe Car Series

Ferrari LaFerrari

1/14

Cod. | Réf. 40 4130 rosso | rouge, 40 Mhz

1/24

Cod. | Réf. 40 4521 rosso | rouge, 40 Mhz

Cod. | Réf. 40 4522 giallo | jaune, 27 Mhz



Highlights:

- Interiore simile all'originale 1/14

Funzioni:

- Avanti/indietro
- Sinistra/destra
- Stop

Contenuto del kit:

- Modello
- Trasmittente
- Istruzioni

Accessori consigliati: 1/14

- Trasmittente:
- 1 x 9 V batteria, Cod. 14 0260
- Modello:
- 5 x AA 1,5 V batterie, Cod. 14 0265 (5 pezzi)
- Caricatore „Charge Cell“
- incl. 6 x NiMh 1,2 V 2700 mAh batterie, Cod. 15 3085

Accessori consigliati: 1/24

- Trasmittente:
- 2 x AA 1,5 V batterie, Cod. 14 0265 (5 pezzi)
- Modello:
- 3 x AA 1,5 V batterie, Cod. 14 0265 (5 pezzi)
- Caricatore „Charge Cell“
- incl. 6 x NiMh 1,2 V 2700 mAh batterie, Cod. 15 3085



1/14

Highlights:

- Réplique intérieure fidèle à l'original 1/14

Fonctions:

- en avant/en arrière
- à droite/à gauche
- stop

Contenu du kit:

- Modèle
- Radiocommande
- Notice

Accessoires recommandés: 1/14

- Radiocommande:
- 1 x 9 V pile, Réf. 14 0260
- Modèle:
- 5 x AA 1,5 V piles, Réf. 14 0265 (5 pièces)
- Chargeur „Charge Cell“
- incl. 6 x NiMh 1,2 V 2700 mAh accu, Réf. 15 3085

Accessoires recommandés: 1/24

- Radiocommande:
- 2 x AA 1,5 V piles, Réf. 14 0265 (5 pièces)
- Modèle:
- 3 x AA 1,5 V piles, Réf. 14 0265 (5 pièces)
- Chargeur „Charge Cell“
- incl. 6 x NiMh 1,2 V 2700 mAh accu, Réf. 15 3085



III. accessori consigliati
Fig. accessoires recommandés

Note di sicurezza, pagina 5: | Consignes de sécurité, page 5: 6+ | 2 | 4

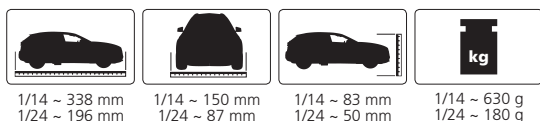

Deluxe Car Series

Ferrari LaFerrari

1/14

Cod. | Réf. 40 5021 rosso | rouge, 40 Mhz

MIT INTEGRIERTEM AKKU
WITH INTEGRATED BATTERY



Highlights:

- Interiore simile all'originale 1/14

Funzioni:

- Avanti/indietro
- Sinistra/destra
- Stop

Contenuto del kit:

- Modello
- Trasmittente
- Batteria
- Cavo di ricarica USB
- Istruzioni

Accessori consigliati: 1/14

- Trasmittente:
1 x 9 V batteria, Cod. 14 0260



1/14

Highlights:

- Intérieur très détaillé 1/14

Fonctions:

- en avant/en arrière
- à droite/à gauche
- stop

Contenu du kit:

- Modèle
- Radiocommande
- Accu
- Câble de charge USB
- Notice

Accessoires recommandés: 1/14

- Radiocommande:
1 x 9 V pile, Réf. 14 0260



1:14 cm 43 x 22,5 x 19,5 6

Note di sicurezza, pagina 5 | Consignes de sécurité, page 5: 6+ | 2 | 4

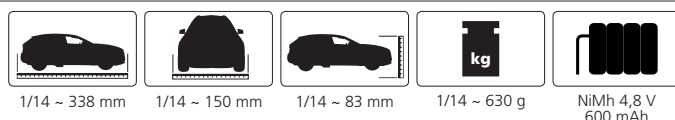

1/14

Deluxe Car Series

Ferrari 458 Italia

RC Car - 1/14

Cod. | Réf. 40 4305 rosso | rouge, 40 MHz

RC Car - 1/24

Cod. | Réf. 40 4120 rosso | rouge, 40 MHz



Highlights:

- Interiore simile all'originale 1/14

Funzioni:

- Avanti/indietro
- Sinistra/destra
- Stop

Contenuto del kit:

- Modello
- Trasmittente
- Istruzioni

Accessori consigliati: 1/14

- Trasmittente:
1 x 9 V batteria, Cod. 14 0260
- Modello:
5 x AA 1,5 V batterie, Cod. 14 0265 (5 pezzi)
- Caricatore „Charge Cell“
incl. 6 x NiMH 1,2 V 2700 mAh batterie, Cod. 15 3085

Accessori consigliati: 1/24

- Trasmittente:
2 x AA 1,5 V batterie, Cod. 14 0265 (5 pezzi)
- Modello:
3 x AA 1,5 V batterie, Cod. 14 0265 (5 pezzi)
- Caricatore „Charge Cell“
incl. 6 x NiMH 1,2 V 2700 mAh batterie, Cod. 15 3085



1/14

Highlights:

- Réplique intérieure fidèle à l'original 1/14

Fonctions:

- en avant/en arrière
- à droite/à gauche
- stop

Contenu du kit:

- Modèle
- Radiocommande
- Notice

Accessoires recommandés: 1/14

- Radiocommande:
1 x 9 V pile, Réf. 14 0260
- Modèle:
5 x AA 1,5 V piles, Réf. 14 0265 (5 pièces)
- Chargeur „Charge Cell“
incl. 6 x NiMH 1,2 V 2700 mAh accu, Réf. 15 3085

Accessoires recommandés: 1/24

- Radiocommande:
2 x AA 1,5 V piles, Réf. 14 0265 (5 pièces)
- Modèle:
3 x AA 1,5 V piles, Réf. 14 0265 (5 pièces)
- Chargeur „Charge Cell“
incl. 6 x NiMH 1,2 V 2700 mAh accu, Réf. 15 3085



Ill. accessori consigliati
Fig. accessoires recommandés

Note di sicurezza, pagina 5: | Consignes de sécurité, page 5: 6+ | 2 | 4



Deluxe car series

Ferrari 458 Speciale A

1/14

Cod. | Réf. 40 5066 rosso | rouge, 27 MHz

Cod. | Réf. 40 5067 giallo | jaune, 40 MHz

**Verdeck kann per Fernsteuerung geöffnet werden!
Roof can be opened by Transmitter!**



Highlights:

- Interiore molto simile all'originale 1/14

Funzioni:

- Avanti/indietro
- Sinistra/destra
- Stop

Contenuto del kit:

- Modello
- Trasmittente
- Istruzioni

Accessori consigliati: 1/14

- Trasmittente:
1 x 9 V batteria, Cod. 14 0260
- Modello:
5 x AA 1,5 V batterie, Cod. 14 0265 (5 pezzi)
- Caricatore „Charge Cell“
incl. 6 x NiMH 1,2 V 2700 mAh batterie, Cod. 15 3085



1/14

Highlights:

- Intérieur très détaillé 1/14

Fonctions:

- en avant/en arrière
- à droite/à gauche
- stop

Contenu du kit:

- Modèle
- Radiocommande
- Notice

Accessoires recommandés: 1/14

- Radiocommande:
1 x 9 V pile, Réf. 14 0260
- Modèle:
5 x AA 1,5 V piles, Réf. 14 0265 (5 pièces)
- Chargeur „Charge Cell“
incl. 6 x NiMH 1,2 V 2700 mAh accu, Réf. 15 3085



Verdeck öffnen/schließen
Roof open/close

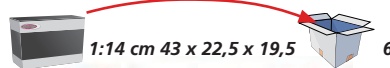

Ill. accessori consigliati
Fig. accessoires recommandés

Note di sicurezza, pagina 5: | Consignes de sécurité, page 5: 6+ | 2 | 4



1/14 ~ 326 mm

1/14 ~ 163 mm

1/14 ~ 88 mm

1/14 ~ 660 g



40 5066

40 5067



1/14

Deluxe Car Series

Ferrari 458 Speciale A

1/14
Cod. | Réf. 40 5030 giallo | jaune, 27 MHz
Cod. | Réf. 40 5031 rosso | rouge, 40 MHz

1/24
Cod. | Réf. 40 5032 giallo | jaune, 27 MHz
Cod. | Réf. 40 5033 rosso | rouge, 40 MHz

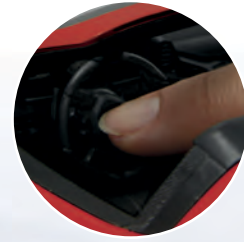

1:14 - Lenkrad im Auto mit Hupe
Beim Betätigen der Hupe blinkt das Front- und Rücklicht

1:14 - Front and rear light will flash if you press the horn on the steering wheel inside the car



Highlights:

- Interiore simile all'originale 1/14
- Volante con clacson 1/14
- Quando si utilizza il clacson, le luci anteriori e posteriori lampeggiano 1/14

Funzioni:

- Avanti/indietro
- Sinistra/destra
- Stop

Contenuto del kit:

- Modello
- Trasmittente
- Istruzioni

Accessori consigliati: 1/14

- Trasmittente:
1 x 9 V batteria, Cod. 14 0260
- Modello:
5 x AA 1,5 V batterie, Cod. 14 0265 (5 pezzi)
- Caricatore „Charge Cell“
incl. 6 x NiMh 1,2 V 2700 mAh batterie, Cod. 15 3085

Accessori consigliati: 1/24

- Trasmittente:
2 x AA 1,5 V batterie, Cod. 14 0265 (5 pezzi)
- Modello:
3 x AA 1,5 V batterie, Cod. 14 0265 (5 pezzi)
- Caricatore „Charge Cell“
incl. 6 x NiMh 1,2 V 2700 mAh batterie, Cod. 15 3085



Highlights:

- Réplique intérieure fidèle à l'original 1/14
- Volant avec klaxon 1/14
- Lors de l'utilisation de klaxon, l'éclairage avant et arrière clignotent 1/14

Fonctions:

- en avant/en arrière
- à droite/à gauche
- stop

Contenu du kit:

- Modèle
- Radiocommande
- Notice

Accessoires recommandés: 1/14

- Radiocommande:
1 x 9 V pile, Réf. 14 0260
- Modèle:
5 x AA 1,5 V piles, Réf. 14 0265 (5 pièces)
- Chargeur „Charge Cell“
incl. 6 x NiMh 1,2 V 2700 mAh accu, Réf. 15 3085

Accessoires recommandés: 1/24

- Radiocommande:
2 x AA 1,5 V piles, Réf. 14 0265 (5 pièces)
- Modèle:
3 x AA 1,5 V piles, Réf. 14 0265 (5 pièces)
- Chargeur „Charge Cell“
incl. 6 x NiMh 1,2 V 2700 mAh accu, Réf. 15 3085



III. accessori consigliati
Fig. accessoires recommandés

Note di sicurezza, pagina 5: | Consignes de sécurité, page 5: 6+ | 2 | 4

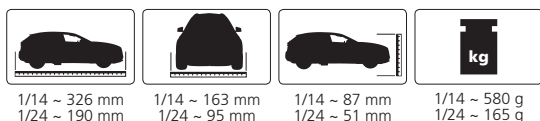

Deluxe Car Series

Ferrari F1

1/12
Cod. | Réf. 40 3090 rosso | rouge, 27 MHz

1/18
Cod. | Réf. 40 4515 rosso | rouge, 40 MHz



Funzioni:

- Avanti/indietro
- Sinistra/destra
- Stop

Contenuto del kit:

- Modello
- Trasmittente
- Istruzioni

Accessori consigliati: 1/12

- Trasmittente: 1 x 9 V batteria, Cod. 14 0260
- Modello: 5 x AA 1,5 V batterie, Cod. 14 0265 (5 pezzi)
- Caricatore „Charge Cell” incl. 6 x NiMH 1,2 V 2700 mAh batterie, Cod. 15 3085

Accessori consigliati: 1/18

- Trasmittente: 2 x AA 1,5 V batterie, Cod. 14 0265 (5 pezzi)
- Modello: 3 x AA 1,5 V batterie, Cod. 14 0265 (5 pezzi)
- Caricatore „Charge Cell” incl. 6 x NiMH 1,2 V 2700 mAh batterie, Cod. 15 3085



1/12

Fonctions:

- en avant/en arrière
- à droite/à gauche
- stop

Contenu du kit:

- Modèle
- Radiocommande
- Notice

Accessoires recommandés: 1/12

- Radiocommande: 1 x 9 V pile, Réf. 14 0260
- Modèle: 5 x AA 1,5 V piles, Réf. 14 0265 (5 pièces)
- Chargeur „Charge Cell” incl. 6 x NiMH 1,2 V 2700 mAh accu, Réf. 15 3085

Accessoires recommandés: 1/18

- Radiocommande: 2 x AA 1,5 V piles, Réf. 14 0265 (5 pièces)
- Modèle: 3 x AA 1,5 V piles, Réf. 14 0265 (5 pièces)
- Chargeur „Charge Cell” incl. 6 x NiMH 1,2 V 2700 mAh accu, Réf. 15 3085



1:12 cm 47,5 x 22,5 x 17
1:18 cm 35 x 16,5 x 14,5



III. accessori consigliati
Fig. accessoires recommandés

Note di sicurezza, pagina 5 | Consignes de sécurité, page 5: 6+ | 2 | 4

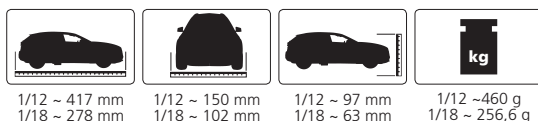

40 3090 40 4515



Deluxe Car Series

Ford Shelby GT 500

1/14

Cod. | Réf. 40 4540 blu | bleu, 27 MHz

Cod. | Réf. 40 4541 rosso | rouge, 40 MHz



Highlights:

- Interiore simile all'originale 1/14

Funzioni:

- Avanti/indietro
- Sinistra/destra
- Stop

Contenuto del kit:

- Modello
- Trasmittente
- Istruzioni

Accessori consigliati: 1/14

- Trasmittente:
1 x 9 V batteria, Cod. 14 0260
- Modello:
5 x AA 1,5 V batterie, Cod. 14 0265 (5 pezzi)
- Caricatore „Charge Cell“
incl. 6 x NiMH 1,2 V 2700 mAh batterie, Cod. 15 3085



1/14

Highlights:

- Réplique intérieure fidèle à l'original 1/14

Fonctions:

- en avant/en arrière
- à droite/à gauche
- stop

Contenu du kit:

- Modèle
- Radiocommande
- Notice

Accessoires recommandés: 1/14

- Radiocommande:
1 x 9 V pile, Réf. 14 0260
- Modèle:
5 x AA 1,5 V piles, Réf. 14 0265 (5 pièces)
- Chargeur „Charge Cell“
incl. 6 x NiMH 1,2 V 2700 mAh accu, Réf. 15 3085



Ill. accessori consigliati
Fig. accessoires recommandés

Note di sicurezza, pagina 5: | Consignes de sécurité, page 5: 6+ | 2 | 4



Deluxe Car Series

Lamborghini Aventador J

1/12

Cod. | Réf. 40 4500 rosso metallizzato | rouge métallique, 27 MHz



Highlights:

- Interiore simile all'originale 1/12

Funzioni:

- Avanti/indietro
- Sinistra/destra
- Stop

Contenuto del kit:

- Modello
- Trasmittente
- Istruzioni

Accessori consigliati: 1/12

- Trasmittente:
1 x 9 V batteria, Cod. 14 0260
- Modello:
5 x AA 1,5 V batterie, Cod. 14 0265 (5 pezzi)
- Caricatore „Charge Cell“
incl. 6 x NiMH 1,2 V 2700 mAh batterie, Cod. 15 3085



1/12

Highlights:

- Réplique intérieure fidèle à l'original 1/12

Fonctions:

- en avant/en arrière
- à droite/à gauche
- stop

Contenu du kit:

- Modèle
- Radiocommande
- Notice

Accessoires recommandés: 1/12

- Radiocommande:
1 x 9 V pile, Réf. 14 0260
- Modèle:
5 x AA 1,5 V piles, Réf. 14 0265 (5 pièces)
- Chargeur „Charge Cell“
incl. 6 x NiMH 1,2 V 2700 mAh accu, Réf. 15 3085

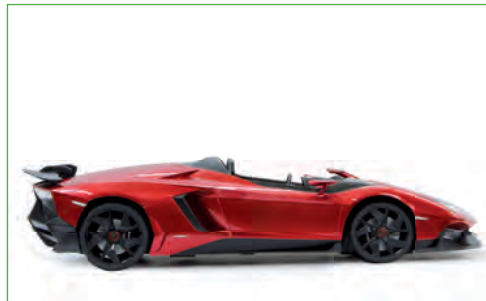

III. accessori consigliati
Fig. accessoires recommandés

Note di sicurezza, pagina 5: | Consignes de sécurité, page 5: 6+ | 2 | 4



1/12

Deluxe Car Series

Lamborghini Aventador LP700

1/14

Cod. | Réf. 40 4315 arancione | orange, 27 MHz
Cod. | Réf. 40 4316 bianco | blanc, 40 MHz

1/24

Cod. | Réf. 40 4400 arancione | orange, 27 MHz
Cod. | Réf. 40 4401 bianco | blanc, 40 MHz



Highlights:

- Interiore simile all'originale 1/14

Funzioni:

- Avanti/indietro
- Sinistra/destra
- Stop

Contenuto del kit:

- Modello
- Trasmittente
- Istruzioni

Accessori consigliati: 1/14

- Trasmittente:
1 x 9 V batteria, Cod. 14 0260
- Modello:
5 x AA 1,5 V batterie, Cod. 14 0265 (5 pezzi)
- Caricatore „Charge Cell”
incl. 6 x NiMH 1,2 V 2700 mAh batterie, Cod. 15 3085

Accessori consigliati: 1/24

- Trasmittente:
2 x AA 1,5 V batterie, Cod. 14 0265 (5 pezzi)
- Modello:
3 x AA 1,5 V batterie, Cod. 14 0265 (5 pezzi)
- Caricatore „Charge Cell”
incl. 6 x NiMH 1,2 V 2700 mAh batterie, Cod. 15 3085



1/14

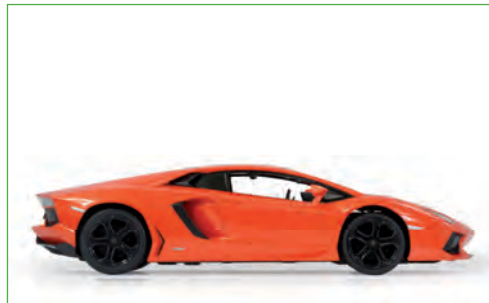

Highlights:

- Réplique intérieure fidèle à l'original 1/14

Fonctions:

- en avant/en arrière
- à droite/à gauche
- stop

Contenu du kit:

- Modèle
- Radiocommande
- Notice

Accessoires recommandés: 1/14

- Radiocommande:
1 x 9 V pile, Réf. 14 0260
- Modèle:
5 x AA 1,5 V piles, Réf. 14 0265 (5 pièces)
- Chargeur „Charge Cell”
incl. 6 x NiMH 1,2 V 2700 mAh accu, Réf. 15 3085

Accessoires recommandés: 1/24

- Radiocommande:
2 x AA 1,5 V piles, Réf. 14 0265 (5 pièces)
- Modèle:
3 x AA 1,5 V piles, Réf. 14 0265 (5 pièces)
- Chargeur „Charge Cell”
incl. 6 x NiMH 1,2 V 2700 mAh accu, Réf. 15 3085



III. accessori consigliati
Fig. accessoires recommandés

Note di sicurezza, pagina 5: | Consignes de sécurité, page 5: 6+ | 2 | 4

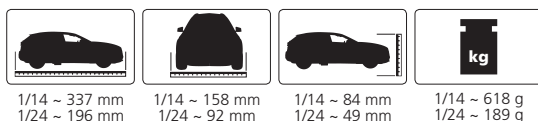

Deluxe Car Series

Lamborghini Huracán LP610-4

1/14

Cod. | Réf. 40 4560 bianco | blanc, 27 MHz
 Cod. | Réf. 40 4561 giallo | jaune, 27 MHz
 Cod. | Réf. 40 4562 arancione | orange, 40 MHz

1/24

Cod. | Réf. 40 4592 bianco | blanc, 40 MHz
 Cod. | Réf. 40 4593 giallo | jaune, 40 MHz
 Cod. | Réf. 40 4594 arancione | orange, 27 MHz



Highlights:

- Interiore simile all'originale 1/14

Funzioni:

- Avanti/indietro
- Sinistra/destra
- Stop

Contenuto del kit:

- Modello
- Trasmittente
- Istruzioni

Accessori consigliati: 1/14

- Trasmittente: 1 x 9 V batteria, Cod. 14 0260
- Modello: 5 x AA 1,5 V batterie, Cod. 14 0265 (5 pezzi)
- Caricatore „Charge Cell” incl. 6 x NiMH 1,2 V 2700 mAh batterie, Cod. 15 3085

Accessori consigliati: 1/24

- Trasmittente: 2 x AA 1,5 V batterie, Cod. 14 0265 (5 pezzi)
- Modello: 3 x AA 1,5 V batterie, Cod. 14 0265 (5 pezzi)
- Caricatore „Charge Cell” incl. 6 x NiMH 1,2 V 2700 mAh batterie, Cod. 15 3085



1/14

Highlights:

- Réplique intérieure fidèle à l'original 1/14

Fonctions:

- en avant/en arrière
- à droite/à gauche
- stop

Contenu du kit:

- Modèle
- Radiocommande
- Notice

Accessoires recommandés: 1/14

- Radiocommande: 1 x 9 V pile, Réf. 14 0260
- Modèle: 5 x AA 1,5 V piles, Réf. 14 0265 (5 pièces)
- Chargeur „Charge Cell” incl. 6 x NiMH 1,2 V 2700 mAh accu, Réf. 15 3085

Accessoires recommandés: 1/24

- Radiocommande: 2 x AA 1,5 V piles, Réf. 14 0265 (5 pièces)
- Modèle: 3 x AA 1,5 V piles, Réf. 14 0265 (5 pièces)
- Chargeur „Charge Cell” incl. 6 x NiMH 1,2 V 2700 mAh accu, Réf. 15 3085

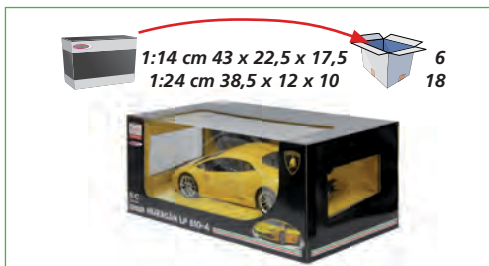

III. accessori consigliati
 Fig. accessoires recommandés

Note di sicurezza, pagina 5 | Consignes de sécurité, page 5: 6+ | 2 | 4

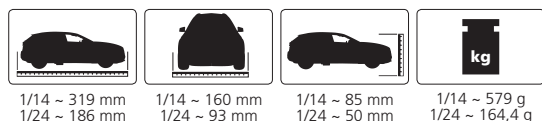

Deluxe Car Series

Lamborghini Huracán LP610-4

1/14

Cod. | Réf. 40 5024 bianco | blanc, 40 MHz

Cod. | Réf. 40 5025 giallo | jaune, 27 MHz

MIT INTEGRIERTEM AKKU
WITH INTEGRATED BATTERY



Highlights:

- Interiore simile all'originale 1/14

Funzioni:

- Avanti/indietro
- Sinistra/destra
- Stop

Contenuto del kit:

- Modello
- Trasmittente
- Batteria
- Cavo di ricarica USB
- Istruzioni

Accessori consigliati: 1/14

- Trasmittente:
1 x 9 V batteria, Cod. 14 0260



1/14

Highlights:

- Réplique intérieure fidèle à l'original 1/14

Fonctions:

- en avant/en arrière
- à droite/à gauche
- stop

Contenu du kit:

- Modèle
- Radiocommande
- Accu
- Câble de charge USB
- Notice

Accessoires recommandés: 1/14

- Radiocommande:
1 x 9 V pile, Réf. 14 0260



1:14 cm 43 x 22,5 x 17,5 6

Note di sicurezza, pagina 5: | Consignes de sécurité, page 5: 6+ | 2 | 4

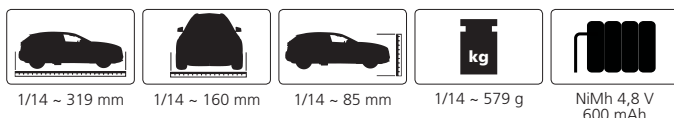

1/14

Deluxe Car Series

Lamborghini Urus

1/14

Cod. | Réf. 40 5017 rosso | rouge, 27 MHz

Cod. | Réf. 40 5018 giallo | jaune, 40 MHz



Highlights:

- Interiore simile all'originale 1/14

Funzioni:

- Avanti/indietro
- Sinistra/destra
- Stop

Contenuto del kit:

- Modello
- Trasmittente
- Istruzioni

Accessori consigliati: 1/14

- Trasmittente:
1 x 9 V batteria, Cod. 14 0260
- Modello:
5 x AA 1,5 V batterie, Cod. 14 0265 (5 pezzi)
- Caricatore „Charge Cell”
incl. 6 x NiMH 1,2 V 2700 mAh batterie, Cod. 15 3085



Highlights:

- Réplique intérieure fidèle à l'original 1/14

Fonctions:

- en avant/en arrière
- à droite/à gauche
- stop

Contenu du kit:

- Modèle
- Radiocommande
- Notice

Accessoires recommandés: 1/14

- Radiocommande:
1 x 9 V pile, Réf. 14 0260
- Modèle:
5 x AA 1,5 V piles, Réf. 14 0265 (5 pièces)
- Chargeur „Charge Cell”
incl. 6 x NiMH 1,2 V 2700 mAh accu, Réf. 15 3085



Ill. accessori consigliati
Fig. accessoires recommandés

Note di sicurezza, pagina 5: | Consignes de sécurité, page 5: 6+ | 2 | 4



1/14

Deluxe Car Series

McLaren P1 GTR 2,4 GHz

1/14

Cod. | Réf. 40 5092 giallo | jaune



2,4 GHz



Highlights:

- Interiore simile all'originale 1/14

Funzioni:

- Avanti/indietro
- Sinistra/destra
- Stop

Contenuto del kit:

- Modello
- Trasmittente 2,4 GHz
- Istruzioni

Accessori consigliati: 1/14

- Trasmittente:
1 x 9 V batteria, Cod. 14 0260
- Modello:
5 x AA 1,5 V batterie, Cod. 14 0265 (5 pezzi)
- Caricatore „Charge Cell“
incl. 6 x NiMH 1,2 V 2700 mAh batterie, Cod. 15 3085



1/14



Highlights:

- Intérieur très détaillé 1/14

Fonctions:

- en avant/en arrière
- à droite/à gauche
- stop

Contenu du kit:

- Modèle
- Radiocommande 2,4 GHz
- Notice

Accessoires recommandés: 1/14

- Radiocommande:
1 x 9 V pile, Réf. 14 0260
- Modèle:
5 x AA 1,5 V piles, Réf. 14 0265 (5 pièces)
- Chargeur „Charge Cell“
incl. 6 x NiMH 1,2 V 2700 mAh accu, Réf. 15 3085



Ill. accessori consigliati
Fig. accessoires recommandés

Note di sicurezza, pagina 5: | Consignes de sécurité, page 5: 6+ | 2 | 4



1/14

Deluxe Car Series

McLaren P1

1/14

Cod. | Réf. 40 5093 nero | noir, 27 MHz
 Cod. | Réf. 40 5094 giallo | jaune, 40 MHz
 Cod. | Réf. 40 5095 arancione | orange, 27 MHz

1/24

Cod. | Réf. 40 5102 nero | noir, 27 MHz
 Cod. | Réf. 40 5103 giallo | jaune, 40 MHz
 Cod. | Réf. 40 5104 arancione | orange, 27 MHz



Türen können manuell geöffnet werden 1:14!
Doors can be opened manually 1:14!



Highlights:

- Interiore simile all'originale 1/14

Funzioni:

- Avanti/indietro
- Sinistra/destra
- Stop

Contenuto del kit:

- Modello
- Trasmittente
- Istruzioni

Accessori consigliati: 1/14

- Trasmittente: 1 x 9 V batteria, Cod. 14 0260
- Modello: 5 x AA 1,5 V batterie, Cod. 14 0265 (5 pezzi)
- Caricatore „Charge Cell“ incl. 6 x NiMh 1,2 V 2700 mAh batterie, Cod. 15 3085

Accessori consigliati: 1/24

- Trasmittente: 2 x AA 1,5 V batterie, Cod. 14 0265 (5 pezzi)
- Modello: 3 x AA 1,5 V batterie, Cod. 14 0265 (5 pezzi)
- Caricatore „Charge Cell“ incl. 6 x NiMh 1,2 V 2700 mAh batterie, Cod. 15 3085



1/14

Highlights:

- Intérieur très détaillé 1/14

Fonctions:

- en avant/en arrière
- à droite/à gauche
- stop

Contenu du kit:

- Modèle
- Radiocommande
- Notice

Accessoires recommandés: 1/14

- Radiocommande: 1 x 9 V pile, Réf. 14 0260
- Modèle: 5 x AA 1,5 V piles, Réf. 14 0265 (5 pièces)
- Chargeur „Charge Cell“ incl. 6 x NiMh 1,2 V 2700 mAh accu, Réf. 15 3085

Accessoires recommandés: 1/24

- Radiocommande: 2 x AA 1,5 V piles, Réf. 14 0265 (5 pièces)
- Modèle: 3 x AA 1,5 V piles, Réf. 14 0265 (5 pièces)
- Chargeur „Charge Cell“ incl. 6 x NiMh 1,2 V 2700 mAh accu, Réf. 15 3085



III. accessori consigliati
 Fig. accessoires recommandés

Note di sicurezza, pagina 5: | Consignes de sécurité, page 5: 6+ | 2 | 4

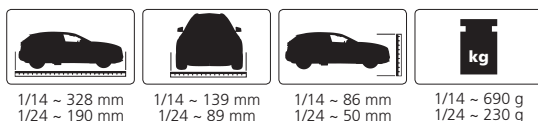

Deluxe car series

Mercedes-Benz AMG GT

1/14

Cod. | Réf. 40 5068 rosso | rouge, 27 MHz

Cod. | Réf. 40 5069 giallo | jaune, 40 MHz

Türen können per Fernsteuerung geöffnet werden!
Doors can be opened by transmitter!



Highlights:

- Interiore molto simile all'originale 1/14

Funzioni:

- Avanti/indietro
- Sinistra/destra
- Stop

Contenuto del kit:

- Modello
- Trasmittente
- Istruzioni

Accessori consigliati: 1/14

- Trasmittente:
1 x 9 V batteria, Cod. 14 0260
- Modello:
5 x AA 1,5 V batterie, Cod. 14 0265 (5 pezzi)
- Caricatore „Charge Cell“
incl. 6 x NiMH 1,2 V 2700 mAh batterie, Cod. 15 3085



Highlights:

- Intérieur très détaillé 1/14

Fonctions:

- en avant/en arrière
- à droite/à gauche
- stop

Contenu du kit:

- Modèle
- Radiocommande
- Notice

Accessoires recommandés: 1/14

- Radiocommande:
1 x 9 V pile, Réf. 14 0260
- Modèle:
5 x AA 1,5 V piles, Réf. 14 0265 (5 pièces)
- Chargeur „Charge Cell“
incl. 6 x NiMH 1,2 V 2700 mAh accu, Réf. 15 3085

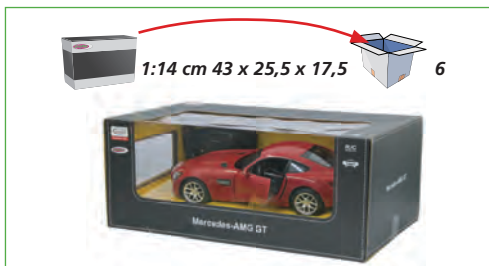

Ill. accessori consigliati
 Fig. accessoires recommandés

Note di sicurezza, pagina 5: | Consignes de sécurité, page 5: 6+ | 2 | 4



Deluxe car series

Mercedes-Benz AMG GT

1/14

Cod. | Réf. 40 5070 rosso | rouge, 27 MHz

Cod. | Réf. 40 5071 giallo | jaune, 40 MHz

1/24

Cod. | Réf. 40 5074 giallo | jaune, 27 MHz

Cod. | Réf. 40 5075 rosso | rouge, 40 MHz



Türen können manuell geöffnet werden 1:14!
Doors can be opened manually 1:14!

Highlights:

- Interiore molto simile all'originale 1/14

Funzioni:

- Avanti/indietro
- Sinistra/destra
- Stop

Contenuto del kit:

- Modello
- Trasmittente
- Istruzioni

Accessori consigliati: 1/14

- Trasmittente: 1 x 9 V batteria, Cod. 14 0260
- Modello: 5 x AA 1,5 V batterie, Cod. 14 0265 (5 pezzi)
- Caricatore „Charge Cell“ incl. 6 x NiMh 1,2 V 2700 mAh batterie, Cod. 15 3085

Accessori consigliati: 1/24

- Trasmittente: 2 x AA 1,5 V batterie, Cod. 14 0265 (5 pezzi)
- Modello: 3 x AA 1,5 V batterie, Cod. 14 0265 (5 pezzi)
- Caricatore „Charge Cell“ incl. 6 x NiMh 1,2 V 2700 mAh batterie, Cod. 15 3085

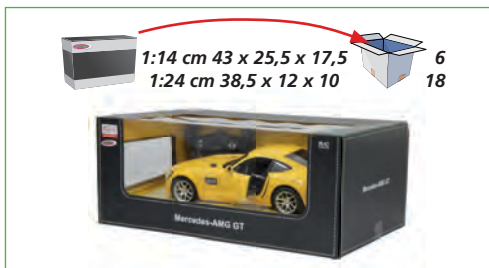

Highlights:

- Intérieur très détaillé 1/14

Fonctions:

- en avant/en arrière
- à droite/à gauche
- stop

Contenu du kit:

- Modèle
- Radiocommande
- Notice

Accessoires recommandés: 1/14

- Radiocommande: 1 x 9 V pile, Réf. 14 0260
- Modèle: 5 x AA 1,5 V piles, Réf. 14 0265 (5 pièces)
- Chargeur „Charge Cell“ incl. 6 x NiMh 1,2 V 2700 mAh accu, Réf. 15 3085

Accessoires recommandés: 1/24

- Radiocommande: 2 x AA 1,5 V piles, Réf. 14 0265 (5 pièces)
- Modèle: 3 x AA 1,5 V piles, Réf. 14 0265 (5 pièces)
- Chargeur „Charge Cell“ incl. 6 x NiMh 1,2 V 2700 mAh accu, Réf. 15 3085



III. accessori consigliati
 Fig. accessoires recommandés

Note di sicurezza, pagina 5 | Consignes de sécurité, page 5: 6+ | 2 | 4

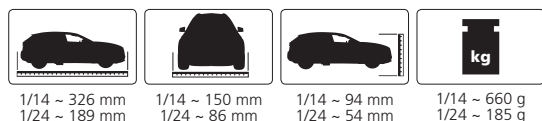

Deluxe car series

Mercedes-Benz AMG GT3 Performance

1/14

Cod. | Réf. 40 5072 grigio | gris, 27 MHz



Highlights:

- Interiore molto simile all'originale 1/14

Funzioni:

- Avanti/indietro
- Sinistra/destra
- Stop

Contenuto del kit:

- Modello
- Trasmittente
- Istruzioni

Accessori consigliati: 1/14

- Trasmittente:
1 x 9 V batteria, Cod. 14 0260
- Modello:
5 x AA 1,5 V batterie, Cod. 14 0265 (5 pezzi)
- Caricatore „Charge Cell“
incl. 6 x NiMH 1,2 V 2700 mAh batterie, Cod. 15 3085



1/14

Highlights:

- Intérieur très détaillé 1/14

Fonctions:

- en avant/en arrière
- à droite/à gauche
- stop

Contenu du kit:

- Modèle
- Radiocommande
- Notice

Accessoires recommandés: 1/14

- Radiocommande:
1 x 9 V pile, Réf. 14 0260
- Modèle:
5 x AA 1,5 V piles, Réf. 14 0265 (5 pièces)
- Chargeur „Charge Cell“
incl. 6 x NiMH 1,2 V 2700 mAh accu, Réf. 15 3085



III. accessori consigliati
Fig. accessoires recommandés

Note di sicurezza, pagina 5: | Consignes de sécurité, page 5: 6+ | 2 | 4



1/14

Deluxe car series

Mercedes-Benz AMG GT3 Performance

1/14

Cod. | Réf. 40 5073 grigio | gris, 40 MHz

MIT INTEGRIERTEM AKKU
WITH INTEGRATED BATTERY



Highlights:

- Interiore simile all'originale 1/14

Funzioni:

- Avanti/indietro
- Sinistra/destra
- Stop

Contenuto del kit:

- Modello
- Trasmittente
- Batteria
- Cavo di ricarica USB
- Istruzioni

Accessori consigliati: 1/14

- Trasmittente:
1 x 9 V batteria, Cod. 14 0260



1/14

Highlights:

- Réplique intérieure fidèle à l'original 1/14

Fonctions:

- en avant/en arrière
- à droite/à gauche
- stop

Contenu du kit:

- Modèle
- Radiocommande
- Accu
- Câble de charge USB
- Notice

Accessoires recommandés: 1/14

- Radiocommande:
1 x 9 V pile, Réf. 14 0260



Note di sicurezza, pagina 5 | Consignes de sécurité, page 5: 6+ | 2 | 4

1/14 ~ 340 mm	1/14 ~ 146 mm	1/14 ~ 93 mm	1/14 ~ 725 g	NiMH 4,8 V 600 mAh



--	--	--	--	--	--



1/14

Deluxe Car Series

Mercedes-Benz SLS AMG

1/14

Cod. | Réf. 40 4460 bianco | blanc, 27MHz

Cod. | Réf. 40 4461 rosso | rouge, 40 MHz

1/24

Cod. | Réf. 40 4106 argento | argent, 27MHz

Cod. | Réf. 40 4105 rosso | rouge, 40 MHz



Highlights:

- Interiore simile all'originale 1/14

Funzioni:

- Avanti/indietro
- Sinistra/destra
- Stop

Contenuto del kit:

- Modello
- Trasmittente
- Istruzioni

Accessori consigliati: 1/14

- Trasmittente: 1 x 9 V batteria, Cod. 14 0260
- Modello: 5 x AA 1,5 V batterie, Cod. 14 0265 (5 pezzi)
- Caricatore „Charge Cell“ incl. 6 x NiMh 1,2 V 2700 mAh batterie, Cod. 15 3085

Accessori consigliati: 1/24

- Trasmittente: 2 x AA 1,5 V batterie, Cod. 14 0265 (5 pezzi)
- Modello: 3 x AA 1,5 V batterie, Cod. 14 0265 (5 pezzi)
- Caricatore „Charge Cell“ incl. 6 x NiMh 1,2 V 2700 mAh batterie, Cod. 15 3085



1/14

Highlights:

- Réplique intérieure fidèle à l'original 1/14

Fonctions:

- en avant/en arrière
- à droite/à gauche
- stop

Contenu du kit:

- Modèle
- Radiocommande
- Notice

Accessoires recommandés: 1/14

- Radiocommande: 1 x 9 V pile, Réf. 14 0260
- Modèle: 5 x AA 1,5 V piles, Réf. 14 0265 (5 pièces)
- Chargeur „Charge Cell“ incl. 6 x NiMh 1,2 V 2700 mAh accu, Réf. 15 3085

Accessoires recommandés: 1/24

- Radiocommande: 2 x AA 1,5 V piles, Réf. 14 0265 (5 pièces)
- Modèle: 3 x AA 1,5 V piles, Réf. 14 0265 (5 pièces)
- Chargeur „Charge Cell“ incl. 6 x NiMh 1,2 V 2700 mAh accu, Réf. 15 3085



III. accessori consigliati
Fig. accessori raccomandés

Note di sicurezza, pagina 5: | Consignes de sécurité, page 5: 6+ | 2 | 4

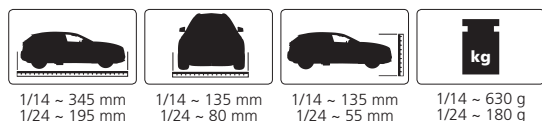

Deluxe Car Series

Mercedes-Benz SLS AMG BS

1/18

Cod. | Réf. 40 4140 giallo | jaune, 27 MHz

Cod. | Réf. 40 4141 argento | argent, 40 MHz



Funzioni:

- Avanti/indietro
- Sinistra/destra
- Stop

Contenuto del kit:

- Modello
- Trasmittente
- Istruzioni

Accessori consigliati: 1/18

- Trasmittente:
2 x AA 1,5 V batterie, Cod. 14 0265 (5 pezzi)
- Modello:
4 x AA 1,5 V batterie, Cod. 14 0265 (5 pezzi)
- Caricatore „Charge Cell”
incl. 6 x NiMH 1,2 V 2700 mAh batterie, Cod. 15 3085



Fonctions:

- en avant/en arrière
- à droite/à gauche
- stop

Contenu du kit:

- Modèle
- Radiocommande
- Notice

Accessoires recommandés: 1/18

- Radiocommande:
2 x AA 1,5 V piles, Réf. 14 0265 (5 pièces)
- Modèle:
4 x AA 1,5 V piles, Réf. 14 0265 (5 pièces)
- Chargeur „Charge Cell”
incl. 6 x NiMH 1,2 V 2700 mAh accu, Réf. 15 3085



Ill. accessori consigliati
Fig. accessoires recommandés

Note di sicurezza, pagina 5: | Consignes de sécurité, page 5: 6+ | 2 | 4



1/18

Deluxe Car Series

Mercedes-Benz SLR McLaren

1/12

Cod. | Réf. 40 4280 nero | noir, 40 MHz

Cod. | Réf. 40 4281 argento | argent, 27 MHz



Highlights:

- Interiore simile all'originale 1/12

Funzioni:

- Avanti/indietro
- Sinistra/destra
- Stop

Contenuto del kit:

- Modello
- Trasmittente
- Istruzioni

Accessori consigliati: 1/12

- Trasmittente:
1 x 9 V batteria, Cod. 14 0260
- Modello:
5 x AA 1,5 V batterie, Cod. 14 0265 (5 pezzi)
- Caricatore „Charge Cell“
incl. 6 x NiMH 1,2 V 2700 mAh batterie, Cod. 15 3085



1/12

Highlights:

- Réplique intérieure fidèle à l'original 1/12

Fonctions:

- en avant/en arrière
- à droite/à gauche
- stop

Contenu du kit:

- Modèle
- Radiocommande
- Notice

Accessoires recommandés: 1/12

- Radiocommande:
1 x 9 V pile, Réf. 14 0260
- Modèle:
5 x AA 1,5 V piles, Réf. 14 0265 (5 pièces)
- Chargeur „Charge Cell“
incl. 6 x NiMH 1,2 V 2700 mAh accu, Réf. 15 3085



1:12 cm 50 x 22 x 20,5

6



III. accessori consigliati
Fig. accessoires recommandés

Note di sicurezza, pagina 5 | Consignes de sécurité, page 5: 6+ | 2 | 4



404280

4042774 354787

404281



40 4280



40 4281



1/14

Deluxe Car Series

Mercedes-Benz A-Class

1/24

Cod. | Réf. 40 4525 bianco | blanc, 27 MHz



Funzioni:

- Avanti/indietro
- Sinistra/destra
- Stop

Contenuto del kit:

- Modello
- Trasmittente
- Istruzioni

Accessori consigliati: 1/24

- Trasmittente:
2 x AA 1,5 V batterie, Cod. 14 0265 (5 pezzi)
- Modello:
3 x AA 1,5 V batterie, Cod. 14 0265 (5 pezzi)
- Caricatore „Charge Cell“
incl. 6 x NiMH 1,2 V 2700 mAh batterie, Cod. 15 3085

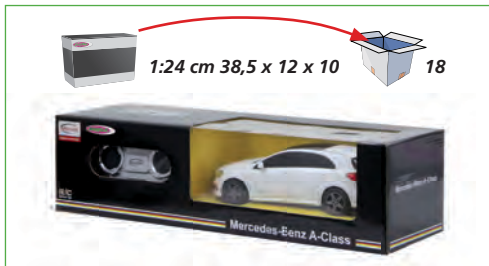

Fonctions:

- en avant/en arrière
- à droite/à gauche
- stop

Contenu du kit:

- Modèle
- Radiocommande
- Notice

Accessoires recommandés: 1/24

- Radiocommande:
2 x AA 1,5 V piles, Réf. 14 0265 (5 pièces)
- Modèle:
3 x AA 1,5 V piles, Réf. 14 0265 (5 pièces)
- Chargeur „Charge Cell“
incl. 6 x NiMH 1,2 V 2700 mAh accu, Réf. 15 3085



III. accessori consigliati
Fig. accessoires recommandés

Note di sicurezza, pagina 5: | Consignes de sécurité, page 5: 6+ | 2 | 4



1/24 ~ 181 mm

1/24 ~ 84,5 mm

1/24 ~ 60,5 mm

1/24 ~ 170 g



1/24

Deluxe Car Series

Mercedes-Benz GLA

1/14

Cod. | Réf. 40 4135 rosso | rouge, 27 MHz

Cod. | Réf. 40 4136 bianco | blanc, 40 MHz



Highlights:

- Interiore simile all'originale 1/14

Funzioni:

- Avanti/indietro
- Sinistra/destra
- Stop

Contenuto del kit:

- Modello
- Trasmittente
- Istruzioni

Accessori consigliati: 1/14

- Trasmittente:
1 x 9 V batteria, Cod. 14 0260
- Modello:
5 x AA 1,5 V batterie, Cod. 14 0265 (5 pezzi)
- Caricatore „Charge Cell“
incl. 6 x NiMH 1,2 V 2700 mAh batterie, Cod. 15 3085



Highlights:

- Réplique intérieure fidèle à l'original 1/14

Fonctions:

- en avant/en arrière
- à droite/à gauche
- stop

Contenu du kit:

- Modèle
- Radiocommande
- Notice

Accessoires recommandés: 1/14

- Radiocommande:
1 x 9 V pile, Réf. 14 0260
- Modèle:
5 x AA 1,5 V piles, Réf. 14 0265 (5 pièces)
- Chargeur „Charge Cell“
incl. 6 x NiMH 1,2 V 2700 mAh accu, Réf. 15 3085



Ill. accessori consigliati
Fig. accessoires recommandés

Note di sicurezza, pagina 5: | Consignes de sécurité, page 5: 6+ | 2 | 4



Deluxe Car Series

Mercedes-Benz G55 AMG

1/14

Cod. | Réf. 40 3911 argento | argent, 40 MHz

Cod. | Réf. 40 3910 nero | noir, 27 MHz

1/24

Cod. | Réf. 40 4016 argento | argent, 40 MHz



Highlights:

- Interiore simile all'originale 1/14

Funzioni:

- Avanti/indietro
- Sinistra/destra
- Stop

Contenuto del kit:

- Modello
- Trasmittente
- Istruzioni

Accessori consigliati: 1/14

- Trasmittente: 1 x 9 V batteria, Cod. 14 0260
- Modello: 5 x AA 1,5 V batterie, Cod. 14 0265 (5 pezzi)
- Caricatore „Charge Cell” incl. 6 x NiMh 1,2 V 2700 mAh batterie, Cod. 15 3085

Accessori consigliati: 1/24

- Trasmittente: 2 x AA 1,5 V batterie, Cod. 14 0265 (5 pezzi)
- Modello: 3 x AA 1,5 V batterie, Cod. 14 0265 (5 pezzi)
- Caricatore „Charge Cell” incl. 6 x NiMh 1,2 V 2700 mAh batterie, Cod. 15 3085



1/14

Highlights:

- Réplique intérieure fidèle à l'original 1/14

Fonctions:

- en avant/en arrière
- à droite/à gauche
- stop

Contenu du kit:

- Modèle
- Radiocommande
- Notice

Accessoires recommandés: 1/14

- Radiocommande: 1 x 9 V pile, Réf. 14 0260
- Modèle: 5 x AA 1,5 V piles, Réf. 14 0265 (5 pièces)
- Chargeur „Charge Cell” incl. 6 x NiMh 1,2 V 2700 mAh accu, Réf. 15 3085

Accessoires recommandés: 1/24

- Radiocommande: 2 x AA 1,5 V piles, Réf. 14 0265 (5 pièces)
- Modèle: 3 x AA 1,5 V piles, Réf. 14 0265 (5 pièces)
- Chargeur „Charge Cell” incl. 6 x NiMh 1,2 V 2700 mAh accu, Réf. 15 3085



III. accessori consigliati
Fig. accessori raccomandés

Note di sicurezza, pagina 5 | Consignes de sécurité, page 5: 6+ | 2 | 4

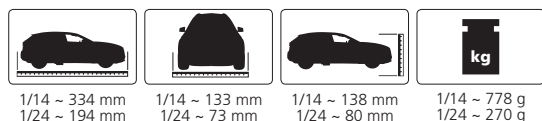

Deluxe Car Series

Mini Cooper S

1/14
Cod. | Réf. 40 3930 nero | noir, 27 MHz

1/18
Cod. | Réf. 40 4231 rosso | rouge, 40 MHz

1/24
Cod. | Réf. 40 4035 rosso | rouge, 40 MHz



Funzioni:

- Avanti/indietro
- Sinistra/destra
- Stop

Contenuto del kit:

- Modello
- Trasmittente
- Istruzioni

Accessori consigliati: 1/14

- Trasmittente:
1 x 9 V batteria, Cod. 14 0260
- Modello:
5 x AA 1,5 V batterie, Cod. 14 0265 (5 pezzi)
- Caricatore „Charge Cell”
incl. 6 x NiMH 1,2 V 2700 mAh batterie, Cod. 15 3085

Accessori consigliati: 1/18

- Trasmittente:
2 x AA 1,5 V batterie, Cod. 14 0265 (5 pezzi)
- Modello:
4 x AA 1,5 V batterie, Cod. 14 0265 (5 pezzi)
- Caricatore „Charge Cell”
incl. 6 x NiMH 1,2 V 2700 mAh batterie, Cod. 15 3085

Accessori consigliati: 1/24

- Trasmittente:
2 x AA 1,5 V batterie, Cod. 14 0265 (5 pezzi)
- Modello:
3 x AA 1,5 V batterie, Cod. 14 0265 (5 pezzi)
- Caricatore „Charge Cell”
incl. 6 x NiMH 1,2 V 2700 mAh batterie, Cod. 15 3085



Fonctions:

- en avant/en arrière
- à droite/à gauche
- stop

Contenu du kit:

- Modèle
- Radiocommande
- Notice

Accessoires recommandés: 1/14

- Radiocommande:
1 x 9 V pile, Réf. 14 0260
- Modèle:
5 x AA 1,5 V piles, Réf. 14 0265 (5 pièces)
- Chargeur „Charge Cell”
incl. 6 x NiMH 1,2 V 2700 mAh accu, Réf. 15 3085

Accessoires recommandés: 1/18

- Radiocommande:
2 x AA 1,5 V piles, Réf. 14 0265 (5 pièces)
- Modèle:
4 x AA 1,5 V piles, Réf. 14 0265 (5 pièces)
- Chargeur „Charge Cell”
incl. 6 x NiMH 1,2 V 2700 mAh accu, Réf. 15 3085

Accessoires recommandés: 1/24

- Radiocommande:
2 x AA 1,5 V piles, Réf. 14 0265 (5 pièces)
- Modèle:
3 x AA 1,5 V piles, Réf. 14 0265 (5 pièces)
- Chargeur „Charge Cell”
incl. 6 x NiMH 1,2 V 2700 mAh accu, Réf. 15 3085



III. accessori consigliati
Fig. accessoires recommandés

Note di sicurezza, pagina 5 | Consignes de sécurité, page 5: 6+ | 2 | 4

1/14 ~ 265 mm 1/18 ~ 215 mm 1/24 ~ 152 mm	1/14 ~ 120 mm 1/18 ~ 120 mm 1/24 ~ 71 mm	1/14 ~ 105 mm 1/18 ~ 75 mm 1/24 ~ 61 mm	1/14 ~ 527 g 1/18 ~ 290 g 1/24 ~ 285 g



Deluxe Car Series

Mini Countryman

1/14
Cod. | Réf. 40 5000 rosso | rouge, 27 MHz

1/24
Cod. | Réf. 40 5001 rosso | rouge, 40 MHz



Highlights:

- Interiore simile all'originale 1/14

Funzioni:

- Avanti/indietro
- Sinistra/destra
- Stop

Contenuto del kit:

- Modello
- Trasmittente
- Istruzioni

Accessori consigliati: 1/14

- Trasmittente:
1 x 9 V batteria, Cod. 14 0260
- Modello:
5 x AA 1,5 V batterie, Cod. 14 0265 (5 pezzi)
- Caricatore „Charge Cell”
incl. 6 x NiMh 1,2 V 2700 mAh batterie, Cod. 15 3085

Accessori consigliati: 1/24

- Trasmittente:
2 x AA 1,5 V batterie, Cod. 14 0265 (5 pezzi)
- Modello:
3 x AA 1,5 V batterie, Cod. 14 0265 (5 pezzi)
- Caricatore „Charge Cell”
incl. 6 x NiMh 1,2 V 2700 mAh batterie, Cod. 15 3085



Highlights:

- Réplique intérieure fidèle à l'original 1/14

Fonctions:

- en avant/en arrière
- à droite/à gauche
- stop

Contenu du kit:

- Modèle
- Radiocommande
- Notice

Accessoires recommandés: 1/14

- Radiocommande:
1 x 9 V pile, Réf. 14 0260
- Modèle:
5 x AA 1,5 V piles, Réf. 14 0265 (5 pièces)
- Chargeur „Charge Cell”
incl. 6 x NiMh 1,2 V 2700 mAh accu, Réf. 15 3085

Accessoires recommandés: 1/24

- Radiocommande:
2 x AA 1,5 V piles, Réf. 14 0265 (5 pièces)
- Modèle:
3 x AA 1,5 V piles, Réf. 14 0265 (5 pièces)
- Chargeur „Charge Cell”
incl. 6 x NiMh 1,2 V 2700 mAh accu, Réf. 15 3085



III. accessori consigliati
Fig. accessoires recommandés

Note di sicurezza, pagina 5: | Consignes de sécurité, page 5: 6+ | 2 | 4

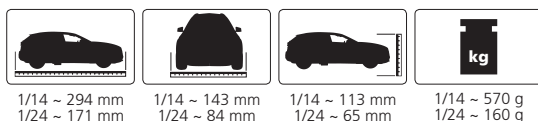

Deluxe Car Series

Porsche 911 Carrera S

1/12

Cod. | Réf. 40 3085 nero | noir, 27 MHz

Cod. | Réf. 40 3086 bianco | blanc, 40 MHz



Highlights:

- Interiore simile all'originale 1/12

Funzioni:

- Avanti/indietro
- Sinistra/destra
- Stop

Contenuto del kit:

- Modello
- Trasmittente
- Istruzioni

Accessori consigliati: 1/12

- Trasmittente:
1 x 9 V batteria, Cod. 14 0260
- Modello:
5 x AA 1,5 V batterie, Cod. 14 0265 (5 pezzi)
- Caricatore „Charge Cell“
incl. 6 x NiMH 1,2 V 2700 mAh batterie, Cod. 15 3085



1/12

Highlights:

- Réplique intérieure fidèle à l'original 1/12

Fonctions:

- en avant/en arrière
- à droite/à gauche
- stop

Contenu du kit:

- Modèle
- Radiocommande
- Notice

Accessoires recommandés: 1/12

- Radiocommande:
1 x 9 V pile, Réf. 14 0260
- Modèle:
5 x AA 1,5 V piles, Réf. 14 0265 (5 pièces)
- Chargeur „Charge Cell“
incl. 6 x NiMH 1,2 V 2700 mAh accu, Réf. 15 3085



III. accessori consigliati
Fig. accessoires recommandés

Note di sicurezza, pagina 5: | Consignes de sécurité, page 5: 6+ | 2 | 4



1/14

Deluxe Car Series

Porsche 918 Spyder | Race

- | | | |
|--|--|---|
| <p>1/14
Cod. Réf. 40 4578 argento argent, 27 MHz
Cod. Réf. 40 4579 giallo jaune, 40 MHz</p> | <p>1/24
Cod. Réf. 40 4589 argento argent, 40 MHz
Cod. Réf. 40 4590 giallo jaune, 27 MHz</p> | <p>1/14 - Race
Cod. Réf. 40 4581 nero noir, 27 MHz
Cod. Réf. 40 4582 bianco blanc 40 MHz</p> |
|--|--|---|



Highlights:

- Interiore simile all'originale 1/14

Funzioni:

- Avanti/indietro
- Sinistra/destra
- Stop

Contenuto del kit:

- Modello
- Trasmittente
- Istruzioni

Accessori consigliati: 1/14

- Trasmittente:
1 x 9 V batteria, Cod. 14 0260
- Modello:
5 x AA 1,5 V batterie, Cod. 14 0265 (5 pezzi)
- Caricatore „Charge Cell“
incl. 6 x NiMH 1,2 V 2700 mAh batterie, Cod. 15 3085

Accessori consigliati: 1/24

- Trasmittente:
2 x AA 1,5 V batterie, Cod. 14 0265 (5 pezzi)
- Modello:
3 x AA 1,5 V batterie, Cod. 14 0265 (5 pezzi)
- Caricatore „Charge Cell“
incl. 6 x NiMH 1,2 V 2700 mAh batterie, Cod. 15 3085



1/14

Highlights:

- Réplique intérieure fidèle à l'original 1/14

Fonctions:

- en avant/en arrière
- à droite/à gauche
- stop

Contenu du kit:

- Modèle
- Radiocommande
- Notice

Accessoires recommandés: 1/14

- Radiocommande:
1 x 9 V pile, Réf. 14 0260
- Modèle:
5 x AA 1,5 V piles, Réf. 14 0265 (5 pièces)
- Chargeur „Charge Cell“
incl. 6 x NiMH 1,2 V 2700 mAh accu, Réf. 15 3085

Accessoires recommandés: 1/24

- Radiocommande:
2 x AA 1,5 V piles, Réf. 14 0265 (5 pièces)
- Modèle:
3 x AA 1,5 V piles, Réf. 14 0265 (5 pièces)
- Chargeur „Charge Cell“
incl. 6 x NiMH 1,2 V 2700 mAh accu, Réf. 15 3085

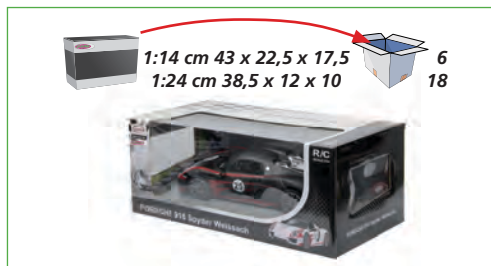

III. accessori consigliati
Fig. accessoires recommandés

Note di sicurezza, pagina 5: | Consignes de sécurité, page 5: 6+ | 2 | 4

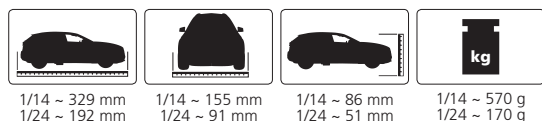

Deluxe Car Series

Porsche 918 Spyder Race

1/14

Cod. | Réf. 40 5022 bianco | blanc, 27 MHz

Cod. | Réf. 40 5023 nero | noir, 40 MHz

MIT INTEGRIERTEM AKKU
WITH INTEGRATED BATTERY



Highlights:

- Interiore simile all'originale 1/14

Funzioni:

- Avanti/indietro
- Sinistra/destra
- Stop

Contenuto del kit:

- Modello
- Trasmittente
- Batteria
- Cavo di ricarica USB
- Istruzioni

Accessori consigliati: 1/14

- Trasmittente:
- 1 x 9 V batteria, Cod. 14 0260



1/14

Highlights:

- Réplique intérieure fidèle à l'original 1/14

Fonctions:

- en avant/en arrière
- à droite/à gauche
- stop

Contenu du kit:

- Modèle
- Radiocommande
- Accu
- Câble de charge USB
- Notice

Accessoires recommandés: 1/14

- Radiocommande:
- 1 x 9 V pile, Réf. 14 0260

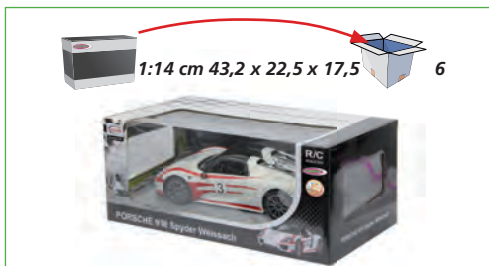

Note di sicurezza, pagina 5 | Consignes de sécurité, page 5: 6+ | 2 | 4

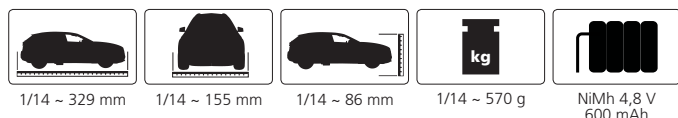

Deluxe Car Series

Porsche GT3 RS

1/14

Cod. | Réf. 40 4310 nero | noir, 27 MHz

Cod. | Réf. 40 4311 bianco | blanc, 27 MHz

Cod. | Réf. 40 4312 arancione | orange, 40 MHz

1/24

Cod. | Réf. 40 4095 nero | noir, 40 MHz

Cod. | Réf. 40 4096 bianco | blanc, 27 MHz



Highlights:

- Interiore simile all'originale 1/14

Funzioni:

- Avanti/indietro
- Sinistra/destra
- Stop

Contenuto del kit:

- Modello
- Trasmittente
- Istruzioni

Accessori consigliati: 1/14

- Trasmittente: 1 x 9 V batteria, Cod. 14 0260
- Modello: 5 x AA 1,5 V batterie, Cod. 14 0265 (5 pezzi)
- Caricatore „Charge Cell“ incl. 6 x NiMH 1,2 V 2700 mAh batterie, Cod. 15 3085

Accessori consigliati: 1/24

- Trasmittente: 2 x AA 1,5 V batterie, Cod. 14 0265 (5 pezzi)
- Modello: 3 x AA 1,5 V batterie, Cod. 14 0265 (5 pezzi)
- Caricatore „Charge Cell“ incl. 6 x NiMH 1,2 V 2700 mAh batterie, Cod. 15 3085



1/14

Highlights:

- Réplique intérieure fidèle à l'original 1/14

Fonctions:

- en avant/en arrière
- à droite/à gauche
- stop

Contenu du kit:

- Modèle
- Radiocommande
- Notice

Accessoires recommandés: 1/14

- Radiocommande: 1 x 9 V pile, Réf. 14 0260
- Modèle: 5 x AA 1,5 V piles, Réf. 14 0265 (5 pièces)
- Chargeur „Charge Cell“ incl. 6 x NiMH 1,2 V 2700 mAh accu, Réf. 15 3085

Accessoires recommandés: 1/24

- Radiocommande: 2 x AA 1,5 V piles, Réf. 14 0265 (5 pièces)
- Modèle: 3 x AA 1,5 V piles, Réf. 14 0265 (5 pièces)
- Chargeur „Charge Cell“ incl. 6 x NiMH 1,2 V 2700 mAh accu, Réf. 15 3085



1:14 cm 43,5 x 22,7 x 17,7 6
1:24 cm 26,5 x 13 x 11 18



III. accessori consigliati
Fig. accessoires recommandés

Note di sicurezza, pagina 5 | Consignes de sécurité, page 5: 6+ | 2 | 4

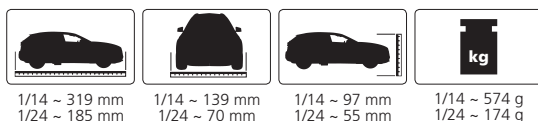

Deluxe Car Series

Porsche Cayenne Turbo | Panamera

1/24 - Cayenne

Cod. | Réf. 40 4405 nero | noir, 27 MHz

1/24 - Panamera

Cod. | Réf. 40 4407 nero | noir, 27 MHz



Funzioni:

- Avanti/indietro
- Sinistra/destra
- Stop

Contenuto del kit:

- Modello
- Trasmittente
- Istruzioni

Accessori consigliati: 1/24

- Trasmittente:
2 x AA 1,5 V batterie, Cod. 14 0265 (5 pezzi)
- Modello:
3 x AA 1,5 V batterie, Cod. 14 0265 (5 pezzi)
- Caricatore „Charge Cell”
incl. 6 x NiMH 1,2 V 2700 mAh batterie, Cod. 15 3085



Fonctions:

- en avant/en arrière
- à droite/à gauche
- stop

Contenu du kit:

- Modèle
- Radiocommande
- Notice

Accessoires recommandés: 1/24

- Radiocommande:
2 x AA 1,5 V piles, Réf. 14 0265 (5 pièces)
- Modèle:
3 x AA 1,5 V piles, Réf. 14 0265 (5 pièces)
- Chargeur „Charge Cell”
incl. 6 x NiMH 1,2 V 2700 mAh accu, Réf. 15 3085



III. accessori consigliati
Fig. accessoires recommandés

Note di sicurezza, pagina 5: | Consignes de sécurité, page 5: 6+ | 2 | 4

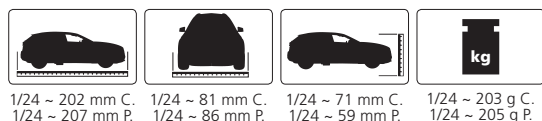

1/24

Deluxe Car Series

Porsche Macan Turbo

1/14

Cod. | Réf. 40 5028 giallo | jaune, 27 MHz
Cod. | Réf. 40 5029 rosso | rouge, 40 MHz

1/24

Cod. | Réf. 40 5019 giallo | jaune, 27 MHz
Cod. | Réf. 40 5020 rosso | rouge, 40 MHz



Highlights:

- Interiore simile all'originale 1/14

Funzioni:

- Avanti/indietro
- Sinistra/destra
- Stop

Contenuto del kit:

- Modello
- Trasmittente
- Istruzioni

Accessori consigliati: 1/14

- Trasmittente:
- 1 x 9 V batteria, Cod. 14 0260
- Modello:
- 5 x AA 1,5 V batterie, Cod. 14 0265 (5 pezzi)
- Caricatore „Charge Cell“
- incl. 6 x NiMH 1,2 V 2700 mAh batterie, Cod. 15 3085

Accessori consigliati: 1/24

- Trasmittente:
- 2 x AA 1,5 V batterie, Cod. 14 0265 (5 pezzi)
- Modello:
- 3 x AA 1,5 V batterie, Cod. 14 0265 (5 pezzi)
- Caricatore „Charge Cell“
- incl. 6 x NiMH 1,2 V 2700 mAh batterie, Cod. 15 3085



1/14

Highlights:

- Réplique intérieure fidèle à l'original 1/14

Fonctions:

- en avant/en arrière
- à droite/à gauche
- stop

Contenu du kit:

- Modèle
- Radiocommande
- Notice

Accessoires recommandés: 1/14

- Radiocommande:
- 1 x 9 V pile, Réf. 14 0260
- Modèle:
- 5 x AA 1,5 V piles, Réf. 14 0265 (5 pièces)
- Chargeur „Charge Cell“
- incl. 6 x NiMH 1,2 V 2700 mAh accu, Réf. 15 3085

Accessoires recommandés: 1/24

- Radiocommande:
- 2 x AA 1,5 V piles, Réf. 14 0265 (5 pièces)
- Modèle:
- 3 x AA 1,5 V piles, Réf. 14 0265 (5 pièces)
- Chargeur „Charge Cell“
- incl. 6 x NiMH 1,2 V 2700 mAh accu, Réf. 15 3085



III. accessori consigliati
Fig. accessori raccomandés

Note di sicurezza, pagina 5: | Consignes de sécurité, page 5: 6+ | 2 | 4

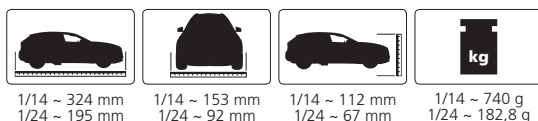

Deluxe Car Series

Range Rover Evoque

1/14
Cod. | Réf. 40 4466 bianco | blanc, 40 MHz

1/24
Cod. | Réf. 40 4480 bianco | blanc, 27 MHz



Highlights:

- Interiore simile all'originale 1/14

Funzioni:

- Avanti/indietro
- Sinistra/destra
- Stop

Contenuto del kit:

- Modello
- Trasmittente
- Istruzioni

Accessori consigliati: 1/14

- Trasmittente: 1 x 9 V batteria, Cod. 14 0260
- Modello: 5 x AA 1,5 V batterie, Cod. 14 0265 (5 pezzi)
- Caricatore „Charge Cell“ incl. 6 x NiMh 1,2 V 2700 mAh batterie, Cod. 15 3085

Accessori consigliati: 1/24

- Trasmittente: 2 x AA 1,5 V batterie, Cod. 14 0265 (5 pezzi)
- Modello: 3 x AA 1,5 V batterie, Cod. 14 0265 (5 pezzi)
- Caricatore „Charge Cell“ incl. 6 x NiMh 1,2 V 2700 mAh batterie, Cod. 15 3085



1/14



Highlights:

- Réplique intérieure fidèle à l'original 1/14

Fonctions:

- en avant/en arrière
- à droite/à gauche
- stop

Contenu du kit:

- Modèle
- Radiocommande
- Notice

Accessoires recommandés: 1/14

- Radiocommande: 1 x 9 V pile, Réf. 14 0260
- Modèle: 5 x AA 1,5 V piles, Réf. 14 0265 (5 pièces)
- Chargeur „Charge Cell“ incl. 6 x NiMh 1,2 V 2700 mAh accu, Réf. 15 3085

Accessoires recommandés: 1/24

- Radiocommande: 2 x AA 1,5 V piles, Réf. 14 0265 (5 pièces)
- Modèle: 3 x AA 1,5 V piles, Réf. 14 0265 (5 pièces)
- Chargeur „Charge Cell“ incl. 6 x NiMh 1,2 V 2700 mAh accu, Réf. 15 3085



III. accessori consigliati
Fig. accessoires recommandés

Note di sicurezza, pagina 5: | Consignes de sécurité, page 5: 6+ | 2 | 4

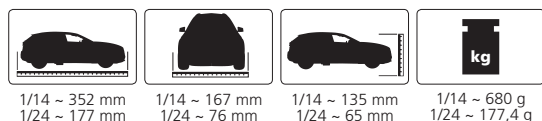

Deluxe Car Series

Range Rover 2013

1/14
Cod. | Réf. 40 4530 bianco | blanc, 27 MHz

1/24
Cod. | Réf. 40 4531 bianco | blanc, 40 MHz



Highlights:

- Interiore simile all'originale 1/14

Funzioni:

- Avanti/indietro
- Sinistra/destra
- Stop

Contenuto del kit:

- Modello
- Trasmittente
- Istruzioni

Accessori consigliati: 1/14

- Trasmittente:
1 x 9 V batteria, Cod. 14 0260
- Modello:
5 x AA 1,5 V batterie, Cod. 14 0265 (5 pezzi)
- Caricatore „Charge Cell“
incl. 6 x NiMh 1,2 V 2700 mAh batterie, Cod. 15 3085

Accessori consigliati: 1/24

- Trasmittente:
2 x AA 1,5 V batterie, Cod. 14 0265 (5 pezzi)
- Modello:
3 x AA 1,5 V batterie, Cod. 14 0265 (5 pezzi)
- Caricatore „Charge Cell“
incl. 6 x NiMh 1,2 V 2700 mAh batterie, Cod. 15 3085



1/14

Highlights:

- Réplique intérieure fidèle à l'original 1/14

Fonctions:

- en avant/en arrière
- à droite/à gauche
- stop

Contenu du kit:

- Modèle
- Radiocommande
- Notice

Accessoires recommandés: 1/14

- Radiocommande:
1 x 9 V pile, Réf. 14 0260
- Modèle:
5 x AA 1,5 V piles, Réf. 14 0265 (5 pièces)
- Chargeur „Charge Cell“
incl. 6 x NiMh 1,2 V 2700 mAh accu, Réf. 15 3085

Accessoires recommandés: 1/24

- Radiocommande:
2 x AA 1,5 V piles, Réf. 14 0265 (5 pièces)
- Modèle:
3 x AA 1,5 V piles, Réf. 14 0265 (5 pièces)
- Chargeur „Charge Cell“
incl. 6 x NiMh 1,2 V 2700 mAh accu, Réf. 15 3085



III. accessori consigliati
Fig. accessori raccomandés

Note di sicurezza, pagina 5: | Consignes de sécurité, page 5: 6+ | 2 | 4

1/14 ~ 340 mm 1/24 ~ 203 mm	1/14 ~ 151 mm 1/24 ~ 94 mm	1/14 ~ 124 mm 1/24 ~ 75 mm	1/14 ~ 690 g 1/24 ~ 200 g



Deluxe Car Series

Volkswagen Touareg

1/14

Cod. | Réf. 40 3091 bianco | blanc, 27 MHz



Highlights:

- Interiore simile all'originale 1/14

Funzioni:

- Avanti/indietro
- Sinistra/destra
- Stop

Contenuto del kit:

- Modello
- Trasmittente
- Istruzioni

Accessori consigliati: 1/14

- Trasmittente:
1 x 9 V batteria, Cod. 14 0260
- Modello:
5 x AA 1,5 V batterie, Cod. 14 0265 (5 pezzi)
- Caricatore „Charge Cell“
incl. 6 x NiMH 1,2 V 2700 mAh batterie, Cod. 15 3085



1/14

Highlights:

- Réplique intérieure fidèle à l'original 1/14

Fonctions:

- en avant/en arrière
- à droite/à gauche
- stop

Contenu du kit:

- Modèle
- Radiocommande
- Notice

Accessoires recommandés: 1/14

- Radiocommande:
1 x 9 V pile, Réf. 14 0260
- Modèle:
5 x AA 1,5 V piles, Réf. 14 0265 (5 pièces)
- Chargeur „Charge Cell“
incl. 6 x NiMH 1,2 V 2700 mAh accu, Réf. 15 3085



III. accessori consigliati
Fig. accessoires recommandés

Note di sicurezza, pagina 5 | Consignes de sécurité, page 5: 6+ | 2 | 4



Deluxe Car Series

Mercedes AMG GT3 trasformabile 2,4GHz

1/14

Cod. | Réf. 41 0028 grigio | gris

Cod. | Réf. 41 0029 giallo | jaune

2,4 GHz

**NEW
2017**



Highlights:

- Trasformazione in Robot con un pulsante
- Modo danza
- Altoparlante
- Sospensioni indipendenti

Funzioni:

- Avanti/indietro
- Sinistra/destra
- Stop

Contenuto del kit:

- Modello
- Trasmettente 2,4 GHz
- Scudo
- Ascia
- Istruzioni

Accessori consigliati: 1/14

- Trasmettente:
- 3 x AAA 1,5 V batterie, Cod. 14 0280 (4 pezzi)
- Modello:
- 4 x AA 1,5 V batterie, Cod. 14 0265 (5 pezzi)
- Caricatore „Charge Cell”
- incl. 6 x NiMh 1,2 V 2700 mAh batterie, Cod. 15 3085



Highlights:

- Se transforme en robot d'une seule touche
- Mode dance
- Haut-parleur
- Suspension des roues indépendante

Fonctions:

- en avant/en arrière
- à droite/à gauche
- stop

Contenu du kit:

- Modèle
- Radiocommande 2,4 GHz
- Plaque d'immatriculation
- Hache de guerre
- Notice

Accessoires recommandés: 1/14

- Radiocommande:
- 3 x AAA 1,5 V piles, Réf. 14 0280 (4 pièces)
- Modèle:
- 4 x AA 1,5 V piles, Réf. 14 0265 (5 pièces)
- Chargeur „Charge Cell”
- incl. 6 x NiMh 1,2 V 2700 mAh accu, Réf. 15 3085



Ill. accessori consigliati
Fig. accessoires recommandés

Note di sicurezza, pagina 5: | Consignes de sécurité, page 5: 6+ | 2 | 4



Deluxe Car Series

Robicar trasformabile 2,4 GHz

1/14

Cod. | Réf. 41 0030 rosso | rouge

Cod. | Réf. 41 0031 nero | noir

**NEW
2017**

2,4 GHz



Highlights:

- Trasformazione in Robot con un pulsante
- Altoparlante
- Sospensioni indipendenti

Funzioni:

- Avanti/indietro
- Sinistra/destra
- Stop

Contenuto del kit:

- Modello
- Trasmittente 2,4 GHz
- Istruzioni

Accessori consigliati: 1/14

- Trasmittente:
- 3 x AAA 1,5 V batterie, Cod. 14 0280 (4 pezzi)
- Modello:
- 4 x AA 1,5 V batterie, Cod. 14 0265 (5 pezzi)
- Caricatore „Charge Cell”
- incl. 6 x NiMH 1,2 V 2700 mAh batterie, Cod. 15 3085

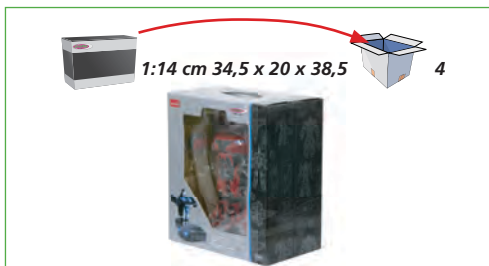

Highlights:

- Se transforme en robot d'une seule touche
- Haut-parleur
- Suspension des roues indépendante

Fonctions:

- en avant/en arrière
- à droite/à gauche
- stop

Contenu du kit:

- Modèle
- Radiocommande 2,4 GHz
- Notice

Accessoires recommandés: 1/14

- Radiocommande:
- 3 x AAA 1,5 V piles, Réf. 14 0280 (4 pièces)
- Modèle:
- 4 x AA 1,5 V piles, Réf. 14 0265 (5 pièces)
- Chargeur „Charge Cell”
- incl. 6 x NiMH 1,2 V 2700 mAh accu, Réf. 15 3085



III. accessori consigliati
Fig. accessoires recommandés

Note di sicurezza, pagina 5 | Consignes de sécurité, page 5: 6+ | 2 | 4



1/14

Deluxe Car Series

Mercedes Actros 2,4 GHz & Mercedes GT 2,4 GHz

1/26 - Mercedes Actros argento | argent
 1/24 - Mercedes GT rosso | rouge
 Cod. | Réf. 40 5105



2,4 GHz



Highlights:

- Portellone posteriore apri e chiudi
- Funzione Demo
- Sospensione indipendenti

Funzioni:

- Avanti/indietro
- Sinistra/destra
- Stop

Contenuto del kit:

- Modello
- Trasmittente 2,4 GHz
- Istruzioni

Accessori consigliati: 1/26

- Trasmittente:
3 x AA 1,5 V batterie, Cod. 14 0265 (5 pezzi)
- Modello:
5 x AA 1,5 V batterie, Cod. 14 0265 (5 pezzi)
- Caricatore „Charge Cell”
incl. 6 x NiMH 1,2 V 2700 mAh batterie, Cod. 15 3085

Accessori consigliati: 1/24

- Trasmittente:
3 x AA 1,5 V batterie, Cod. 14 0265 (5 pezzi)
- Modello:
3 x AA 1,5 V batterie, Cod. 14 0265 (5 pezzi)
- Caricatore „Charge Cell”
incl. 6 x NiMH 1,2 V 2700 mAh batterie, Cod. 15 3085

1/24



Highlights:

- Trappe de chargement arrière ouvrable
- Fonction mémoire
- Suspension des roues indépendante

Fonctions:

- en avant/en arrière
- à droite/à gauche
- stop

Contenu du kit:

- Modèle
- Radiocommande 2,4 GHz
- Notice

Accessoires recommandés: 1/26

- Radiocommande:
3 x AA 1,5 V piles, Réf. 14 0265 (5 pièces)
- Modèle:
5 x AA 1,5 V piles, Réf. 14 0265 (5 pièces)
- Chargeur „Charge Cell”
incl. 6 x NiMH 1,2 V 2700 mAh accu, Réf. 15 3085

Accessoires recommandés: 1/24

- Radiocommande:
3 x AA 1,5 V piles, Réf. 14 0265 (5 pièces)
- Chargeur „Charge Cell”
incl. 6 x NiMH 1,2 V 2700 mAh accu, Réf. 15 3085



III. accessori consigliati
 Fig. accessoires recommandés

Note di sicurezza, pagina 5 | Consignes de sécurité, page 5: 6+ | 2 | 4

1/26 ~ 639 mm 1/24 ~ 193 mm	1/26 ~ 163 mm 1/24 ~ 87 mm	1/26 ~ 123 mm 1/24 ~ 54 mm	1/26 ~ 1250 g 1/24 ~ 180 g



1/26 | 1/24

DIE-CAST



Nuovo nel programma di JAMARA sono i modelli DieCast Audi R8 LMS e Porsche 911 Carrera S.

I modelli in metallo 1:24 sono ufficialmente con licenza e fabbricati in dettaglio. Le porte si possono aprire e forniscono una visione nei interni che sono progettati con cura. Funzione di direzione, verniciatura di alta qualità e dettagli originali fanno battere il cuore dei collezionisti. Un sogno per ogni vetrina e esposizione.



Les modèles Audi R8 LMS et la Porsche 911 Carrera S sont les nouveautés dans la ligne DieCast de Jamara

Les modèles 1:24 en métal sont sous licence officielle avec une finition très détaillée. Les portières peuvent être ouvertes et donnent un aperçu de l'intérieur fidèle à l'original et soigneusement conçu. Fonction de direction, peinture de haute qualité et des détails supplémentaires du fabricant d'origine font battre plus fort le cœur des collectionneurs. Produits de rêve pour toutes les vitrines et expositions.



Deluxe car series

Porsche 911 Carrera S

1/24

Cod. | Réf. 40 5061, nero | noir

Cod. | Réf. 40 5062, bianco | blanc

DIE-CAST



Highlights:

- Interiore molto simile all'originale
- Porte e cofano si possono aprire
- Funzione di direzione
- Verniciatura di alta qualità

Contenuto del kit:

- Modello



Highlights:

- Intérieur très détaillé
- Possibilité d'ouvrir les portières et le coffre
- Fonction directionnelle
- Peinture de haute qualité

Contenu du kit:

- Modèle

Note di sicurezza, pagina 5: | Consignes de sécurité, page 5: 6+ | 2 | 4



1/24 ~ 188 mm

1/24 ~ 84 mm

1/24 ~ 53 mm

1/24 ~ 750 g



40 5061

40 5062



Deluxe car series

Audi R8 LMS

1/24

Cod. | Réf. 40 5063, argento | argent

DIE-CAST



Highlights:

- Interiore molto simile all'originale
- Porte si possono aprire
- Funzione di direzione
- Verniciatura di alta qualità

Contenuto del kit:

- Modello



1/24

Highlights:

- Intérieur très détaillé
- Possibilité d'ouvrir les portières
- Fonction directionnelle
- Peinture de haute qualité

Contenu du kit:

- Modèle



Note di sicurezza, pagina 5 | Consignes de sécurité, page 5: 6+ | 2 | 4



Ride on Fun



just play





Cod. | Réf. 46 0226 giallo | jaune
 Cod. | Réf. 46 0227 rosso | rouge
 Cod. | Réf. 46 0228 rosa | rose



Highlights:

- Motore brushless extra forte
- Meccanismo di riduzione della velocità molto potente per un forte avanzamento
- Cornice di plastica robusta con asse posteriore in acciaio e forcella in acciaio anteriore
- Musica
- Luce

Funzioni:

- Avanti
- Sinistra/destra
- Stop

Contenuto del kit:

- Modello
- Pacco batteria
- Caricatore 230 V
- Strumento di montaggio
- Istruzioni

Accessori consigliati:

- Cruscotto
- 2 x AAA 1,5 V batterie, Cod. 14 0280 (5 pezzi)



Highlights:

- Motore brushless de grande puissance
- Petits rapports pour une propulsion plus puissante
- Cadre en plastique renforcé avec axe de roue arrière en acier et fourche avant en acier
- Musique
- Lumière

Fonctions:

- en avant
- à droite/à gauche
- stop

Contenu du kit:

- Modèle
- Accu de propulsion
- Chargeur 230 V
- Outil de montage
- Notice

Accessoires recommandés:

- Tableau de bord
- 2 x AAA 1,5 V piles, Réf. 14 0280 (5 pièces)



Note di sicurezza, pagina 5 | Consignes de sécurité, page 5: 3 - 5 | 2 | 4 | 10 | 11 | 12 | 13

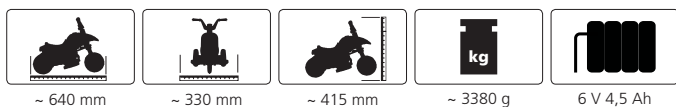



Cod. | Réf. 40 4771
con interruttore | avec interrupteur



Ladebuchse
Charging socket



Wertvoller Lern- und Spieleffekt durch Bau- und Fahrspass.
Useful learning and playing effect through building and driving pleasure.

Highlights:

- Motore brushless extra forte
- Meccanismo di riduzione della velocità molto potente per un forte avanzamento
- Cornice di plastica robusta con asse posteriore in acciaio
- Anello Ultra-Grip sulla ruota motrice

Funzioni:

- Avanti/indietro
- Sinistra/destra
- Stop

Contenuto del kit:

- Modello
- Pacco batteria
- Caricatore 230 V
- Strumento di montaggio
- Istruzioni



Highlights:

- Moteur brushless de grande puissance
- Petits rapports pour une propulsion plus puissante
- Cadre en plastique renforcé avec axe de roue arrière en acier
- Anneau ultra-grip sur la roue motrice

Fonctions:

- en avant/en arrière
- à droite/à gauche
- stop

Contenu du kit:

- Modèle
- Accu de propulsion
- Chargeur 230 V
- Outil de montage
- Notice



Note di sicurezza, pagina 5 | Consignes de sécurité, page 5: 3 - 6 | 2 | 4 | 10 | 11 | 12 | 13

~ 680 mm	~ 390 mm	~ 555 mm	~ 4600 g	6 V 4 Ah



--	--	--	--

RIDE ON CAR - KIDDY-JAGUAR

Kids



Cod. | Réf. 46 0250 bianco | blanc
Cod. | Réf. 46 0251 rosso | rouge

2,4 GHz

**NEW
2017**



Highlights:

- Collegamento di sorgenti audio esterne
- Scegliere fra guida manuale oppure radiocomandata
- Clacson e suono dal volante
- Motore potente
- Batteria potente per una lunga durata
- Cruscotto illuminato
- 2 velocità
- Controllo del volume
- Funzione stop di emergenza nella trasmittente
- Fari anteriori
- Fanale lampeggiante posteriore blu e rosso
- Anello di gomma Ultra-Grip sulla ruota motrice

Funzioni:

- Avanti/indietro
- Sinistra/destra
- Stop

Contenuto del kit:

- Modello
- Trasmittente 2,4 GHz
- Pacco batteria
- Caricatore 230 V
- Istruzioni

Accessori consigliati:

- Trasmittente:
- 2 x AAA 1,5 V batterie, Cod. 14 0280 (4 pezzi)



Highlights:

- Branchement de sources d'audio externes
- Commutateur: RC ou commandes manuelles
- Klaxon et son sur le volant
- Moteur de propulsion très puissant
- Accu de propulsion très puissant pour pouvoir rouler plus long
- 2 vitesses automatiques
- Réglage du volume
- fonction d'arrêt d'urgence sur télécommande
- Phares
- Feux arrières clignotant Bleu et rouge
- Anneau en caoutchouc ultra-grip sur la roue motrice

Fonctions:

- en avant/en arrière
- à droite/à gauche
- stop

Contenu du kit:

- Modèle
- Radiocommande 2,4 GHz
- Accu de propulsion
- Chargeur 230 V
- Notice

Accessoires recommandés:

- Radiocommande:
- 2 x AAA 1,5 V piles, Réf. 14 0280 (4 pièces)

Note di sicurezza, pagina 5: | Consignes de sécurité, page 5: 1,5 - 3 | 2 | 4 | 10 | 11 | 12 | 13





Cod. | Réf. 40 5041 rosso | rouge
Cod. | Réf. 40 5042 argento | argent

MP3-Player Tasten am Lenkrad
MP3 Player button on the steering wheel



MP3-Player mit Micro SD-Karten Slot
MP3 Player with Micro SD card slot



Beleuchtetes Armaturenbrett
und Ganghebel
Illuminated dashboard and gear lever

Highlights:

- Avviamento morbido
- Sequenziale 3-marce E-automatico
- Numeri illuminati sulla leva del cambio
- Cruscotto illuminato
- RC o guidare da soli
- LED Luce di giorno di guida
- LED Faro principale on/off
- LED Luce di retromarcia e freno
- Clacson e segnale lampeggiante sul volante
- MP3 Player con slot per scheda Micro SD incl. 128 MB scheda di memoria
- MP3 comandi al volante, play/pausa/avanti
- Avviamento senza chiave, con pulsante di avviamento
- 2 motori potenti
- Batteria potente 12 V per un lungo tempo di guida
- Parabrezza trasparente
- 2,4 GHz Radiocomando con funzione di fermata d'emergenza
- Voltmetro illuminato nel cruscotto
- Anello di gomma Ultra-Grip sulla ruota motrice

Funzioni:

- Avanti/indietro
- Sinistra/destra
- Stop

Contenuto del kit:

- Modello
- Trasmittente 2,4 GHz
- Pacco batteria
- Caricatore 230 V
- Istruzioni

Accessori consigliati:

- Trasmittente:
- 3 x AA 1,5 V batterie, Cod. 14 0267 (4 pezzi)

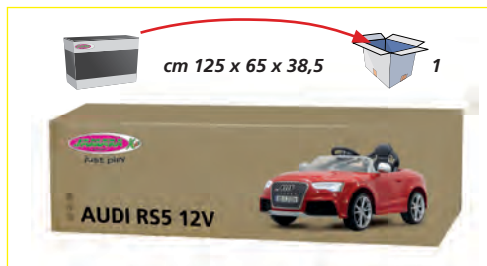

Highlights:

- Démarrage Supersoft pour un entraînement en douceur
- 3 vitesses électroniques séquentielle automatique
- Chiffres illuminés sur le levier de vitesses
- Tableau de bord éclairé
- RC ou Conduite personnelle
- Feux de jour LED
- Phare LED ON / OFF
- Feu arrière et feu de freinage LED
- Klaxon et le signal clignotant sur le volant
- Lecteur MP3 avec fente pour carte Micro SD incl. Carte mémoire de 127 MB
- Boutons de contrôle MP3 sur le volant: lecture/pause/avance
- Démarrage sans clé par bouton de démarrage
- 2 moteurs puissants d'entraînement
- Batterie 12V puissant pour une durée de parcours plus longue
- Pare-brise transparent
- Télécommande de 2,4 GHz avec la fonction d'arrêt d'urgence
- Indicateur de tension éclairé sur le tableau de bord
- Anneau en caoutchouc ultra-grip sur la roue motrice

Fonctions:

- en avant/en arrière
- à droite/à gauche
- stop

Contenu du kit:

- Modèle • Radiocommande 2,4 GHz
- Accu de propulsion
- Chargeur 230 V
- Notice

Accessoires recommandés:

- Radiocommande:
- 3 x AA 1,5 V piles, Réf. 14 0267 (4 pièces)

Note di sicurezza, pagina 5: | Consignes de sécurité, page 5: 3 - 6 | 2 | 4 | 10 | 11 | 12 | 13

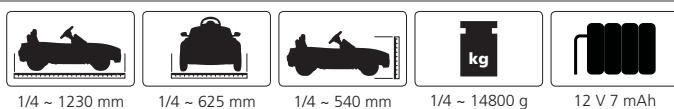

Regolazione della velocità
Adaptation de la vitesse



RIDE ON CAR - AUDI TTS ROADSTER 2,4 GHz



2,4 GHz

Kids

Cod. | Réf. 40 5039 bianco | blanc
Cod. | Réf. 40 5040 rosso | rouge

One Klick-Schnellmontageräder
One Klick - Quick assembly wheels



Highlights:

- Scegliere fra guida manuale oppure radiocomandata
- Fari On/Off
- Clacson e suono dal volante
- Avviamento senza chiave attraverso il pulsante d'avviamento
- Motore potente
- Batteria potente per una lunga durata
- Parabrezza trasparente
- Fanale LED, fanale posteriore e segnale di direzione a luce
- Cruscotto illuminato
- 2 velocità
- Trasmittente 2,4 GHz
- Freno a mano elettromagnetico
- Telaio con rivestimento del sottoscocca
- Anello di gomma Ultra-Grip sulla ruota motrice
- One Klick - Ruote montaggio rapido

Funzioni:

- Avanti/indietro
- Sinistra/destra
- Stop

Contenuto del kit:

- Modello
- Trasmittente 2,4 GHz
- Pacco batteria
- Caricatore 230 V
- Istruzioni

Accessori consigliati:

- Trasmittente:
- 1 x 9 V batteria, Cod. 14 0260

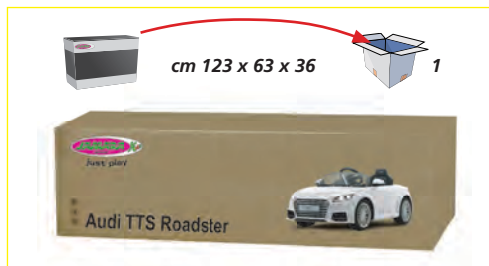
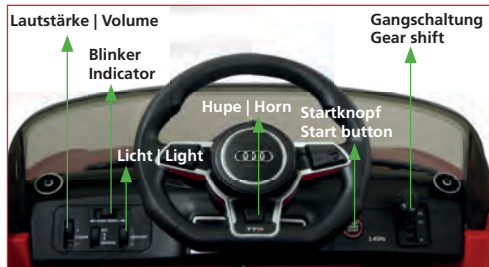

Highlights:

- Commutateur: RC ou commandes manuelles
- Lumière On/Off
- Klaxon et son sur le volant
- Opération de démarrage sans clé par bouton marche
- Moteur de propulsion très puissant
- Accu de propulsion très puissant pour pouvoir rouler plus long
- Pare-brise transparent
- Lumière LED sur feux arrière et clignotants
- Tableau de bord illuminé
- 2 vitesses automatiques
- Radiocommande 2,4 GHz
- Frein de stationnement électromagnétique
- Châssis avec revêtement de base
- Anneau en caoutchouc ultra-grip sur la roue motrice
- One Klick - Roues de montage rapide

Fonctions:

- en avant/en arrière
- à droite/à gauche
- stop

Contenu du kit:

- Modèle
- Radiocommande 2,4 GHz
- Accu de propulsion
- Chargeur 230 V
- Notice

Accessoires recommandés:

- Radiocommande:
- 1 x 9 V pile, Réf. 14 0260

Note di sicurezza, pagina 5: | Consignes de sécurité, page 5: 3 - 6 | 2 | 4 | 10 | 11 | 12 | 13



1/4 ~ 1213 mm 1/4 ~ 656 mm 1/4 ~ 480 mm 1/4 ~ 15040 g 6 V 7 Ah



40 5039 40 5040

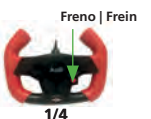

1/4

RIDE ON CAR - BENTLEY CONTINENTAL GT SPEED CONVERTIBLE



Cod. | Réf. 40 5015 nero | noir, 27 MHz
Cod. | Réf. 40 5016 bianco | blanc, 40 MHz

Kids



Highlights:

- Cruscotto illuminato
- Scegliere fra guida manuale oppure radiocomandata
- Luce anteriore/posteriore on/off
- Clacson e sound dal volante
- Chiave d'avviamento
- Motore potente
- Batteria potente per una lunga durata
- Freno a mano elettromagnetico (può essere attivato tramite il radiocomando oppure direttamente al modello)
- Anello di gomma Ultra-Grip sulla ruota motrice

Funzioni:

- Avanti/indietro
- Sinistra/destra
- Stop

Contenuto del kit:

- Modello
- Trasmittente
- Pacco batteria
- Caricatore 230 V
- 2 Chiavi
- Istruzioni

Accessori consigliati:

- Trasmittente:
- 1 x 9 V batteria, Cod. 14 0260

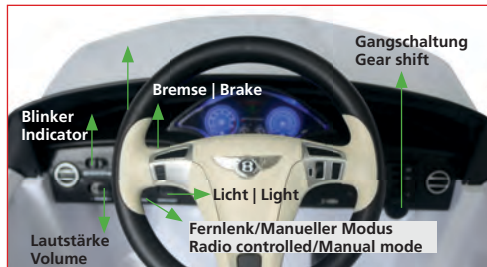

Highlights:

- Tableau de bord illuminé
- Commutateur: RC ou commandes manuelles
- Lumière avant/arrière on/off
- Klaxon et son sur le volant
- Clé pour la procédure de démarrage
- Moteur de propulsion très puissant
- Accu de propulsion très puissant pour pouvoir rouler plus long
- Frein de stationnement électromagnétique (activable par émetteur ou au modèle)
- Anneau en caoutchouc ultra-grip sur la roue motrice

Fonctions:

- en avant/en arrière
- à droite/à gauche
- stop

Contenu du kit:

- Modèle
- Radiocommande
- Accu de propulsion
- Chargeur 230 V
- 2 clés
- Notice

Accessoires recommandés:

- Radiocommande:
- 1 x 9 V pile, Réf. 14 0260

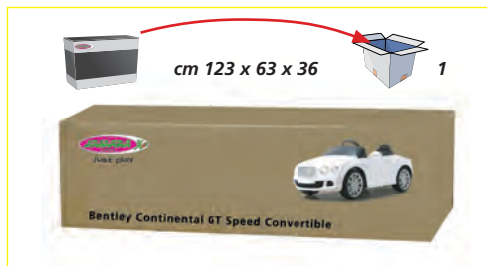

Note di sicurezza, pagina 5: | Consignes de sécurité, page 5: 3 - 6 | 2 | 4 | 10 | 11 | 12 | 13



1/4 ~ 1200 mm

1/4 ~ 660 mm

1/4 ~ 474 mm

1/4 ~ 12700 g

6 V 7 Ah



40 5015

40 5016





Cod. | Réf. 40 4750 bianco | blanc, 27 MHz
Cod. | Réf. 40 4751 rosso | rouge, 40 MHz



Highlights:

- Collegamento di sorgenti audio esterne
- Clacson
- Scegliere fra guida manuale oppure radiocomandata
- Fari On/Off
- Clacson e sound dal volante
- Chiave d'avviamento
- Motore potente
- Batteria potente per una lunga durata
- Freno a mano elettromagnetico (può essere attivato tramite il radiocomando oppure direttamente al modello)
- Anello di gomma Ultra-Grip sulla ruota motrice

Funzioni:

- Avanti/indietro
- Sinistra/destra
- Stop

Contenuto del kit:

- Modello
- Trasmittente
- Pacco batteria
- Caricatore 230 V
- 2 Chiavi
- Istruzioni

Accessori consigliati:

- Trasmittente:
- 1 x 9 V batteria, Cod. 14 0260

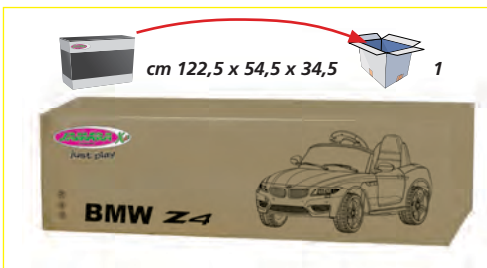
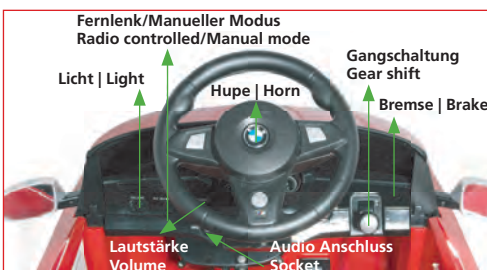

Highlights:

- Branchement de sources d'audio externes
- Klaxon
- Commutateur: RC ou commandes manuelles
- Lumière On/Off
- Klaxon et son sur le volant
- Clé pour la procédure de démarrage
- Moteur de propulsion très puissant
- Accu de propulsion très puissant pour pouvoir rouler plus long
- Frein de stationnement électromagnétique (activable par émetteur ou au modèle)
- Anneau en caoutchouc ultra-grip sur la roue motrice

Fonctions:

- en avant/en arrière
- à droite/à gauche
- stop

Contenu du kit:

- Modèle
- Radiocommande
- Accu de propulsion
- Chargeur 230 V
- 2 clés
- Notice

Accessoires recommandés:

- Radiocommande:
- 1 x 9 V pile, Réf. 14 0260

Note di sicurezza, pagina 5: | Consignes de sécurité, page 5: 3 - 6 | 2 | 4 | 10 | 11 | 12 | 13





Cod. | Réf. 46 0219 rosso | rouge

2,4 GHz



Hochwertiger Kunstleder-Sitzbezug
High-quality synthetic leather seat cover



Türen können manuell geöffnet werden
Doors can be opened manually



Highlights:

- Collegamento di sorgenti audio esterne
- Manualmente bloccabile e sbloccabile porte a battenti con sollevamento automatico
- Cruscotto illuminato
- Clacson
- Scegliere fra guida manuale oppure radiocomandata
- Fari On/Off
- Clacson e sound dal volante
- Avviamento senza chiave attraverso il pulsante d'avviamento
- Motore potente
- Batteria potente per una lunga durata
- 2 velocità
- Indicatore
- Freno a mano elettromagnetico
- Anello di gomma Ultra-Grip sulla ruota motrice

Funzioni:

- Avanti/indietro
- Sinistra/destra
- Stop

Contenuto del kit:

- Modello
- Trasmittente
- Pacco batteria
- Caricatore 230 V
- Istruzioni

Accessori consigliati:

- Trasmittente:
- 1 x 9 V batteria, Cod. 14 0260

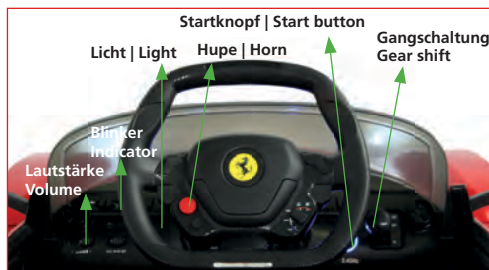

Highlights:

- Branchement de sources d'audio externes
- Les deux portes sont manuellement déverrouillable et peuvent être montées de manière automatique
- Tableau de bord illuminé
- Klaxon
- Commutateur: RC ou commandes manuelles
- Lumière On/Off
- Klaxon et son sur le volant
- Opération de démarrage sans clé par bouton marche
- Moteur de propulsion très puissant
- Accu de propulsion très puissant pour pouvoir rouler plus long
- 2 vitesses automatiques
- Indicateur
- Frein de stationnement électromagnétique
- Anneau en caoutchouc ultra-grip sur la roue motrice

Fonctions:

- en avant/en arrière
- à droite/à gauche
- stop

Contenu du kit:

- Modèle
- Radiocommande
- Accu de propulsion
- Chargeur 230 V
- Notice

Accessoires recommandés:

- Radiocommande:
- 1 x 9 V pile, Réf. 14 0260

Note di sicurezza, pagina 5: | Consignes de sécurité, page 5: 3 - 6 | 2 | 4 | 10 | 11 | 12 | 13



1/4 ~ 1220 mm 1/4 ~ 600 mm 1/4 ~ 510 mm 1/4 ~ 19200 g 6 V 7 Ah





Cod. | Réf. 40 4765 rosso | rouge, 27 MHz



Highlights:

- Clacson
- Scegliere fra guida manuale oppure radiocomandata
- Fari On/Off
- Clacson e sound dal volante
- Chiave d'avviamento
- Motore potente
- Batteria potente per una lunga durata
- Cruscotto illuminato
- 2 velocità
- Indicatore
- Freno a mano elettromagnetico (può essere attivato tramite il radiocomando oppure direttamente al modello)
- Anello di gomma Ultra-Grip sulla ruota motrice

Funzioni:

- Avanti/indietro
- Sinistra/destra
- Stop

Contenuto del kit:

- Modello
- Trasmittente
- Pacco batteria
- Caricatore 230 V
- 2 Chiavi
- Istruzioni

Accessori consigliati:

- Trasmittente:
- 1 x 9 V batteria, Cod. 14 0260
- Volante:
- 2 x AA 1,5 V batterie, Cod. 14 0267 (4 pezzi)

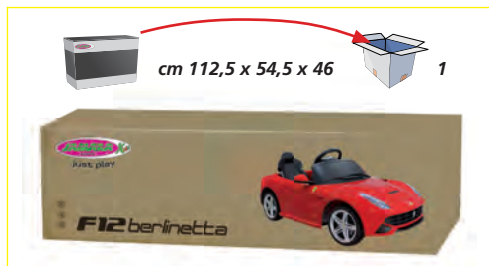
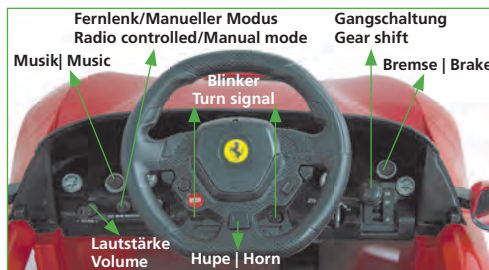

Highlights:

- Klaxon
- Commutateur: RC ou commandes manuelles
- Lumière On/Off
- Klaxon et son sur le volant
- Clé pour la procédure de démarrage
- Moteur de propulsion très puissant
- Accu de propulsion très puissant pour pouvoir rouler plus long
- Tableau de bord illuminé
- 2 vitesses automatiques
- Indicateur
- Frein de stationnement électromagnétique (activable par émetteur ou au modèle)
- Anneau en caoutchouc ultra-grip sur la roue motrice

Fonctions:

- en avant/en arrière
- à droite/à gauche
- stop

Contenu du kit:

- Modèle
- Radiocommande
- Accu de propulsion
- Chargeur 230 V
- 2 clés
- Notice

Accessoires recommandés:

- Radiocommande:
- 1 x 9 V pile, Réf. 14 0260
- Volant:
- 2 x AA 1,5 V piles, Réf. 14 0267 (4 pièces)

Note di sicurezza, pagina 5: | Consignes de sécurité, page 5: 3 - 6 | 2 | 4 | 10 | 11 | 12 | 13



1/4 ~ 1115 mm 1/4 ~ 572 mm 1/4 ~ 460 mm 1/4 ~ 12140 g 6 V 7 Ah



RIDE ON CAR - LAMBORGHINI URUS 2,4 GHz

Kids



Cod. | Réf. 40 5076 giallo | jaune
Cod. | Réf. 40 5078 rosso | rouge

2,4 GHz



Hochwertiger Kunstleder-Sitzbezug
High-quality synthetic leather
seat cover



Highlights:

- Scegliere fra guida manuale oppure radiocomandata
- Fari On/Off
- Clacson e suono dal volante
- Avviamento senza chiave attraverso il pulsante d'avviamento
- Motore potente
- Batteria potente per una lunga durata
- Parabrezza trasparente
- Fanale LED, fanale posteriore e segnale di direzione a luce
- Cruscotto illuminato
- 2 velocità
- Trasmittente 2,4 GHz
- Freno a mano elettromagnetico
- Telaio con rivestimento del sottoscocca
- Anello di gomma Ultra-Grip sulla ruota motrice
- Sedile in pelle sintetica
- One Click ruote a montaggio rapido

Funzioni:

- Avanti/indietro
- Sinistra/destra
- Stop

Contenuto del kit:

- Modello
- Trasmittente 2,4 GHz
- Pacco batteria
- Caricatore 230 V
- Istruzioni

Accessori consigliati:

- Trasmittente:
- 1 x 9 V batteria, Cod. 14 0260

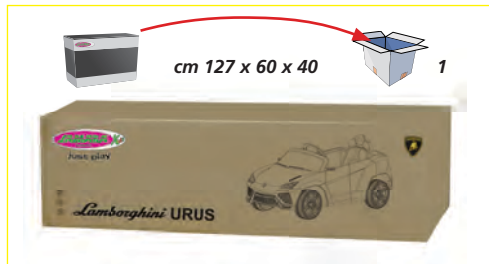
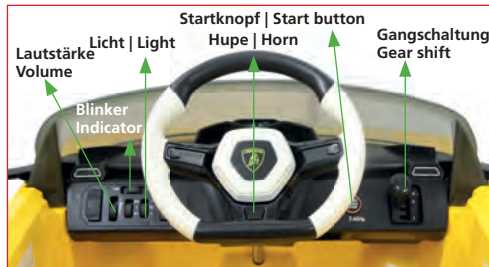

Highlights:

- Commutateur: RC ou commandes manuelles
- Lumière On/Off
- Klaxon et son sur le volant
- Opération de démarrage sans clé par bouton marche
- Moteur de propulsion très puissant
- Accu de propulsion très puissant pour pouvoir rouler plus long
- Pare-brise transparent
- Lumière LED sur feux arrière et clignotants
- Tableau de bord illuminé
- 2 vitesses automatiques
- Radiocommande 2,4 GHz
- Frein de stationnement électromagnétique
- Châssis avec revêtement de base
- Anneau en caoutchouc ultra-grip sur la roue motrice
- Siège en cuir synthétique
- One Click roues à montage rapide

Fonctions:

- en avant/en arrière
- à droite/à gauche
- stop

Contenu du kit:

- Modèle
- Radiocommande 2,4 GHz
- Accu de propulsion
- Chargeur 230 V
- Notice

Accessoires recommandés:

- Radiocommande:
- 1 x 9 V pile, Réf. 14 0260

Note di sicurezza, pagina 5: | Consignes de sécurité, page 5: 3 - 6 | 2 | 4 | 10 | 11 | 12 | 13



1/4 ~ 1222 mm 1/4 ~ 637 mm 1/4 ~ 441 mm 1/4 ~ 15200 g 6 V 7 Ah



405076



405078



40 5076



40 5078





Cod. | Réf. 40 4603 bianco | blanc, 40 MHz
Cod. | Réf. 40 4605 aranc. | orange, 27 MHz



Highlights:

- Collegamento di sorgenti audio esterne
- Clacson
- Scegliere fra guida manuale oppure radiocomandata
- Fari On/Off
- Clacson e suono dal volante
- Chiave d'avviamento
- Motore potente
- Batteria potente per una lunga durata
- Freno a mano elettromagnetico (può essere attivato tramite il radiocomando oppure direttamente al modello)
- Anello di gomma Ultra-Grip sulla ruota motrice

Funzioni:

- Avanti/indietro
- Sinistra/destra
- Stop

Contenuto del kit:

- Modello
- Trasmittente
- Pacco batteria
- Caricatore 230 V
- 2 Chiavi
- Istruzioni

Accessori consigliati:

- Trasmittente:
- 1 x 9 V batteria, Cod. 14 0260

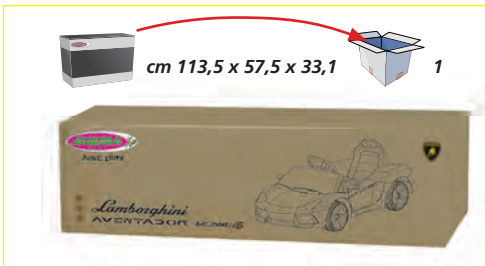
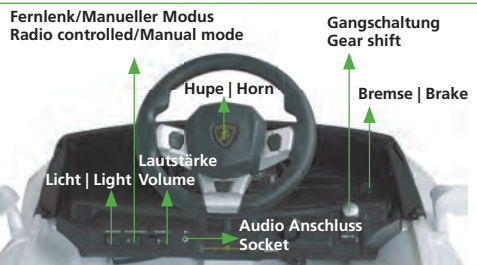

Highlights:

- Branchement de sources d'audio externes
- Klaxon
- Commutateur: RC ou commandes manuelles
- Lumière On/Off
- Klaxon et son sur le volant
- Clé pour la procédure de démarrage
- Moteur de propulsion très puissant
- Accu de propulsion très puissant pour pouvoir rouler plus long
- Frein de stationnement électromagnétique (activable par émetteur ou au modèle)
- Anneau en caoutchouc ultra-grip sur la roue motrice

Fonctions:

- en avant/en arrière
- à droite/à gauche
- stop

Contenu du kit:

- Modèle
- Radiocommande
- Accu de propulsion
- Chargeur 230 V
- 2 clés
- Notice

Accessoires recommandés:

- Radiocommande:
- 1 x 9 V pile, Réf. 14 0260

Note di sicurezza, pagina 5: | Consignes de sécurité, page 5: 3 - 6 | 2 | 4 | 10 | 11 | 12 | 13





Cod. | Réf. 40 4607 bianco | blanc, 27 MHz
 Cod. | Réf. 40 4608 rosso | rouge, 27 MHz
 Cod. | Réf. 40 4616 nero | noir, 40 MHz



Highlights:

- Collegamento di sorgenti audio esterne
- Clacson
- Scegliere fra guida manuale oppure radiocomandata
- Fari On/Off
- Clacson e suono dal volante
- Chiave d'avviamento
- Motore potente
- Batteria potente per una lunga durata
- Anello di gomma Ultra-Grip sulla ruota motrice

Funzioni:

- Avanti/indietro
- Sinistra/destra
- Stop

Contenuto del kit:

- Modello
- Trasmettente
- Pacco batteria
- Caricatore 230 V
- 2 Chiavi
- Istruzioni

Accessori consigliati:

- Trasmettente:
- 1 x 9 V batteria, Cod. 14 0260

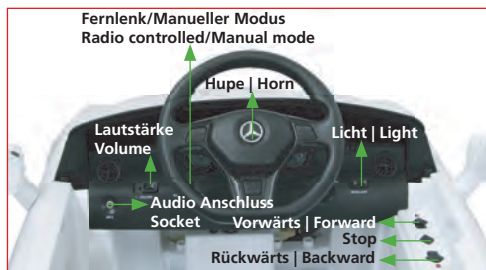

Highlights:

- Branchement de sources d'audio externes
- Klaxon
- Commutateur: RC ou commandes manuelles
- Lumière On/Off
- Klaxon et son sur le volant
- Clé pour la procédure de démarrage
- Moteur de propulsion très puissant
- Accu de propulsion très puissant pour pouvoir rouler plus long
- Anneau en caoutchouc ultra-grip sur la roue motrice

Fonctions:

- en avant/en arrière
- à droite/à gauche
- stop

Contenu du kit:

- Modèle
- Radiocommande
- Accu de propulsion
- Chargeur 230 V
- 2 clés
- Notice

Accessoires recommandés:

- Radiocommande:
- 1 x 9 V pile, Réf. 14 0260

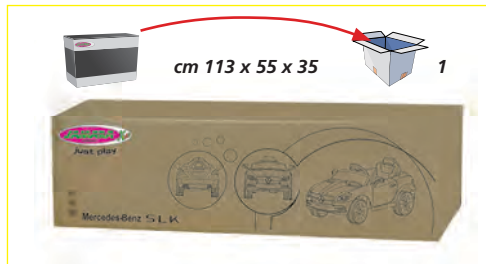

Note di sicurezza, pagina 5: | Consignes de sécurité, page 5: 3 - 6 | 2 | 4 | 10 | 11 | 12 | 13

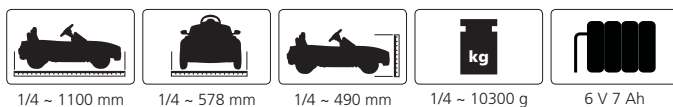

RIDE ON CAR – MERCEDES-BENZ CLA45 AMG 2,4 GHz



Cod. | Réf. 46 0245 bianco | blanc
Cod. | Réf. 46 0246 rosso | rouge

2,4 GHz



USB/MP3 Anschluss | USB/MP3 connection



Kofferraum mit Stauraum | Trunk with storage space



mit Blinker | with turn signal



Abstandssensor mit Stopfunktion
Distance sensor with stop function



Trage- und Ziehgriff mit Transportrollen ausklappbar
Carrying and pulling handle with transport rollers foldable



Türen können manuell geöffnet werden
Doors can be opened manually

RIDE ON CAR - MERCEDES-BENZ CLA45 AMG 2,4 GHZ

Highlights:

- Collegamento di sorgenti audio esterne
- Scegliere fra guida manuale oppure radiocomandata
- Fari On/Off
- Clacson dal volante
- Avviamento senza chiave attraverso il pulsante d'avviamento
- 2 Motori potenti
- Batteria potente per una lunga durata
- Parabrezza trasparente
- Fanale LED, fanale posteriore e segnale di direzione a luce • Cruscotto illuminato
- Trasmittente 2,4 GHz con display
- Anello di gomma Ultra-Grip sulla ruota motrice
- One Klick - Ruote montaggio rapido
- Telaio con illuminazione sottoscocca
- Collegamento-USB
- Sensore di distanza con funzione stop
- Maniglia di trasporto con ruote per il trasporto pieghevole
- Cofono
- Suono del motore in fase di avvio
- Luce LED nei cerchi
- Velocità di ~ 2 - 8 KMh proporzionalmente regolabile
- Misurazione della distanza con indicazione metro sul display

Funzioni:

- Avanti/indietro • Sinistra/destra • Stop

Contenuto del kit:

- Modello
- Trasmittente 2,4 GHz
- Pacco batteria
- Caricatore 230 V
- Istruzioni

Accessori consigliati:

- Trasmittente:
- 2 x AAA 1,5 V batterie, Cod. 14 0280 (4 pezzi)

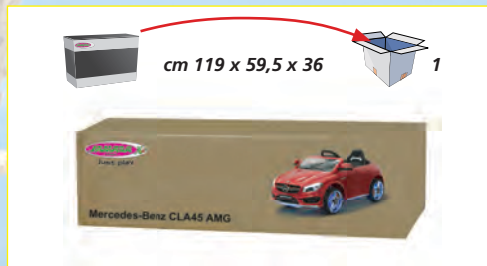
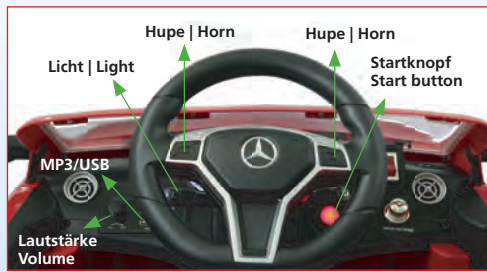

Highlights:

- Branchement de sources d'audio externes
- Commutateur: RC ou commandes manuelles
- Lumière On/Off
- Klaxon sur le volant
- Opération de démarrage sans clé par bouton marche
- 2 Moteurs de propulsion très puissant
- Accu de propulsion très puissant pour pouvoir rouler plus long
- Pare-brise transparent
- Lumière LED sur feux arrière et clignotants
- Tableau de bord illuminé
- Radiocommande 2,4 GHz avec écran
- Anneau en caoutchouc ultra-grip sur la roue motrice
- One Klick - Roues de montage rapide
- Châssis avec éclairage
- Port USB
- Capteur de distance avec fonction d'arrêt
- Poignets de transport et de traction avec roulettes déplaçables • Coffre avec espace de rangement
- Son du moteur au démarrage
- Lumières LED dans les jantes
- Vitesse de ~ 2 à 8 km / h proportionnellement réglable
- Mesure de distance avec indication en mètre sur l'écran

Fonctions:

- en avant/en arrière
- à droite/à gauche
- stop

Contenu du kit:

- Modèle
- Radiocommande 2,4 GHz
- Accu de propulsion
- Chargeur 230 V
- Notice

Accessoires recommandés:

- Radiocommande:
- 2 x AAA 1,5 V piles, Réf. 14 0280 (4 pièces)

Note di sicurezza, pagina 5: | Consignes de sécurité, page 5: 3 - 6 | 2 | 4 | 10 | 11 | 12 | 13





Cod. | Réf. 40 4610 bianco | blanco, 40 MHz



Highlights:

- Collegamento di sorgenti audio esterne
- Clacson
- Scegliere fra guida manuale oppure radiocomandata
- Fari On/Off
- Clacson e suono dal volante
- Chiave d'avviamento
- Motore potente
- Batteria potente per una lunga durata
- Anello di gomma Ultra-Grip sulla ruota motrice

Funzioni:

- Avanti/indietro
- Sinistra/destra
- Stop

Contenuto del kit:

- Modello
- Trasmittente
- Pacco batteria
- Caricatore 230 V
- 2 Chiavi
- Istruzioni

Accessori consigliati:

- Trasmittente:
- 1 x 9 V batteria, Cod. 14 0260

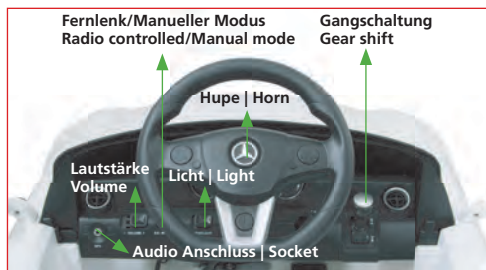

Highlights:

- Branchement de sources d'audio externes
- Klaxon
- Commutateur: RC ou commandes manuelles
- Lumière On/Off
- Klaxon et son sur le volant
- Clé pour la procédure de démarrage
- Moteur de propulsion très puissant
- Accu de propulsion très puissant pour pouvoir rouler plus long
- Anneau en caoutchouc ultra-grip sur la roue motrice

Fonctions:

- en avant/en arrière
- à droite/à gauche
- stop

Contenu du kit:

- Modèle
- Radiocommande
- Accu de propulsion
- Chargeur 230 V
- 2 clés
- Notice

Accessoires recommandés:

- Radiocommande:
- 1 x 9 V pile, Réf. 14 0260

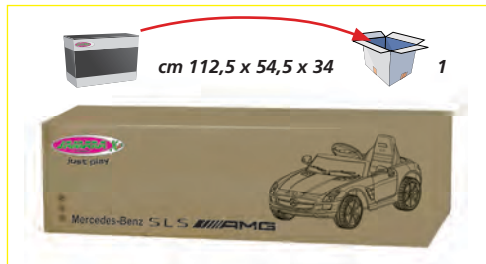

Note di sicurezza, pagina 5: | Consignes de sécurité, page 5: 3 - 6 | 2 | 4 | 10 | 11 | 12 | 13

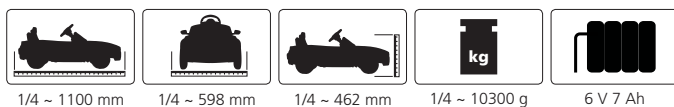



Cod. | Réf. 40 5037 rosso | rouge, 27 MHz
Cod. | Réf. 40 5038 nero | noir, 27 MHz



Highlights:

- Collegamento di sorgenti audio esterne
- Scegliere fra guida manuale oppure radiocomandata
- Fari On/Off
- Clacson dal volante
- Motore potente
- Batteria potente per una lunga durata
- Paraurti e bordi dei fari cromati
- Anello di gomma Ultra-Grip sulla ruota motrice

Funzioni:

- Avanti/indietro
- Sinistra/destra
- Stop

Contenuto del kit:

- Modello
- Trasmittente
- Pacco batteria
- Caricatore 230 V
- Istruzioni

Accessori consigliati:

- Trasmittente:
- 2 x AA 1,5 V batterie, Cod. 14 0267 (4 pezzi)

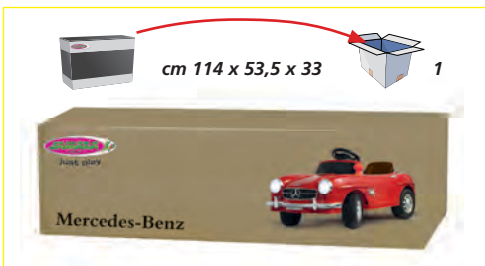

Highlights:

- Branchement de sources d'audio externes
- Commutateur: RC ou commandes manuelles
- Lumière On/Off
- Klaxon sur le volant
- Moteur de propulsion très puissant
- Accu de propulsion très puissant pour pouvoir rouler plus long
- Parechocs et bordures de phare chromés
- Anneau en caoutchouc ultra-grip sur la roue motrice

Fonctions:

- en avant/en arrière
- à droite/à gauche
- stop

Contenu du kit:

- Modèle
- Radiocommande
- Accu de propulsion
- Chargeur 230 V
- Notice

Accessoires recommandés:

- Radiocommande:
- 2 x AA 1,5 V piles, Réf. 14 0267 (4 pièces)

Note di sicurezza, pagina 5: | Consignes de sécurité, page 5: 3 - 6 | 2 | 4 | 10 | 11 | 12 | 13

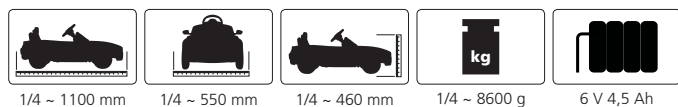

1/4



Cod. | Réf. 46 0236 rosso | rouge
 Cod. | Réf. 46 0237 blu | bleu
 Cod. | Réf. 46 0238 bianco | blanc

**NEW
2017**



Highlights:

- Collegamento di sorgenti audio esterne
- Clacson e suono del motore dal volante
- Motore potente
- Batteria potente per una lunga durata
- Avviamento senza chiave, con pulsante di avviamento
- Parabrezza trasparente
- Fanale LED
- Cruscotto illuminato
- Anello di gomma Ultra-Grip sulla ruota motrice
- Indicatore di ricarica

Funzioni:

- Avanti/indietro
- Sinistra/destra
- Stop

Contenuto del kit:

- Modello
- Pacco batteria
- Caricatore 230 V
- Istruzioni

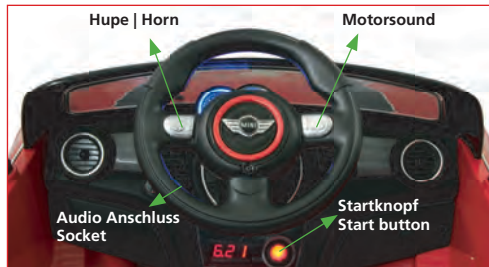

Highlights:

- Branchement de sources d'audio externes
- Klaxon et sonores sur le volant
- Moteur de propulsion très puissant
- Accu de propulsion très puissant pour pouvoir rouler plus long
- Démarrage sans clé par bouton de démarrage
- Pare-brise transparent
- Lumière LED
- Tableau de bord éclairé
- Anneau en caoutchouc ultra-grip sur la roue motrice
- Indicateur de charge

Fonctions:

- en avant/en arrière
- à droite/à gauche
- stop

Contenu du kit:

- Modèle
- Accu de propulsion
- Chargeur 230 V
- Notice

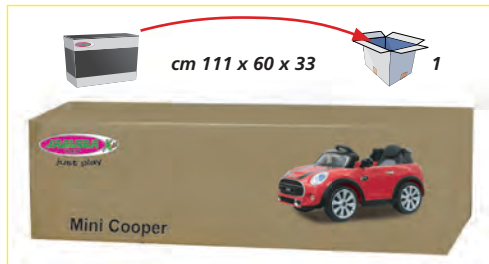

Note di sicurezza, pagina 5: | Consignes de sécurité, page 5: 3 - 6 | 2 | 4 | 10 | 11 | 12 | 13





Cod. | Réf. 40 4775 bianco | blanc, 27 MHz
Cod. | Réf. 40 4779 nero | noir, 40 MHz



Highlights:

- Cruscotto illuminato
- Clacson
- Scegliere fra guida manuale oppure radiocomandata
- Fari On/Off
- Clacson e suono dal volante
- Chiave d'avviamento
- Motore potente
- Batteria potente per una lunga durata
- Freno a mano elettromagnetico (può essere attivato tramite il radiocomando oppure direttamente al modello)
- Anello di gomma Ultra-Grip sulla ruota motrice

Funzioni:

- Avanti/indietro
- Sinistra/destra
- Stop

Contenuto del kit:

- Modello
- Trasmittente
- Pacco batteria
- Caricatore 230 V
- 2 Chiavi
- Istruzioni

Accessori consigliati:

- Trasmittente:
- 1 x 9 V batteria, Cod. 14 0260

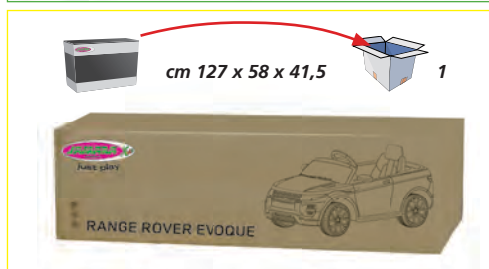
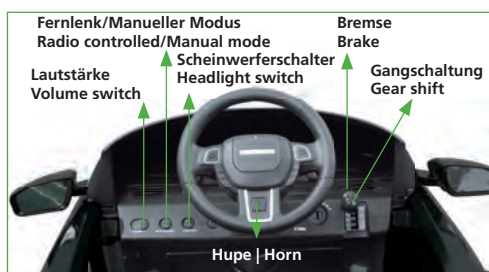

Highlights:

- Tableau de bord illuminé
- Klaxon
- Commutateur: RC ou commandes manuelles
- Lumière On/Off
- Klaxon et son sur le volant
- Clé pour la procédure de démarrage
- Moteur de propulsion très puissant
- Accu de propulsion très puissant pour pouvoir rouler plus long
- Frein de stationnement électromagnétique (activable par émetteur ou au modèle)
- Anneau en caoutchouc ultra-grip sur la roue motrice

Fonctions:

- en avant/en arrière
- à droite/à gauche
- stop

Contenu du kit:

- Modèle
- Radiocommande
- Accu de propulsion
- Chargeur 230 V
- 2 clés
- Notice

Accessoires recommandés:

- Radiocommande:
- 1 x 9 V pile, Réf. 14 0260

Note di sicurezza, pagina 5: | Consignes de sécurité, page 5: 3 - 6 | 2 | 4 | 10 | 11 | 12 | 13

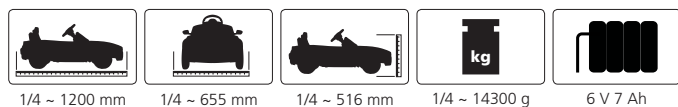



Cod. | Réf. 46 0220 bianco | blanc, 27 MHz



Tür kann manuell geöffnet werden
Door can be opened manually



Highlights:

- Scegliere fra guida manuale oppure radiocomandata
- Clacson e suono dal volante
- Motore potente
- Batteria potente per una lunga durata
- Parabrezza trasparente
- Fanale LED
- Anello di gomma Ultra-Grip sulla ruota motrice
- La porta lato guida puo essere aperta e chiusa manualmente

Funzioni:

- Avanti/indietro
- Sinistra/destra
- Stop

Contenuto del kit:

- Modello
- Trasmittente
- Pacco batteria
- Caricatore 230 V
- Istruzioni

Accessori consigliati:

- Trasmittente:
- 2 x AAA 1,5 V batterie, Cod. 14 0280 (4 pezzi)

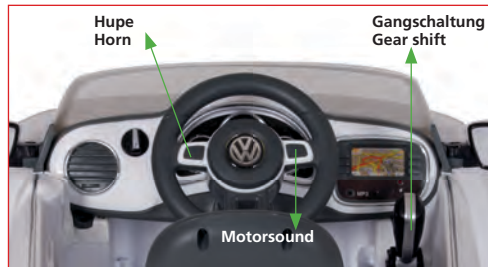

Highlights:

- Commutateur: RC ou commandes manuelles
- Klaxon et son sur le volant
- Moteur de propulsion très puissant
- Accu de propulsion très puissant pour pouvoir rouler plus long
- Pare-brise transparent
- Lumière LED
- Anneau en caoutchouc ultra-grip sur la roue motrice
- La porte du conducteur peut être ouverte et fermée manuellement

Fonctions:

- en avant/en arrière
- à droite/à gauche
- stop

Contenu du kit:

- Modèle
- Radiocommande
- Accu de propulsion
- Chargeur 230 V
- Notice

Accessoires recommandés:

- Radiocommande:
- 2 x AAA 1,5 V piles, Réf. 14 0280 (4 pièces)

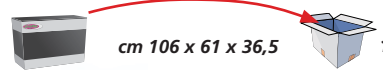

Note di sicurezza, pagina 3: | Consignes de sécurité, page 3: 3 - 6 | 2 | 4 | 10 | 11 | 12 | 13

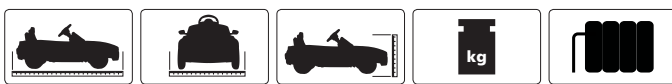

1/4 ~ 1050 mm

1/4 ~ 590 mm

1/4 ~ 530 mm

1/4 ~ 13000 g

6 V 7 Ah



1/4



2,4 GHz

Cod. | Réf. 46 0217 bianco | blanc
Cod. | Réf. 46 0218 rosso | rouge

MP3-Player Tasten am Lenkrad
MP3 Player button on the steering wheel



MP3-Player mit Micro SD-Karten Slot
MP3 Player with Micro SD card slot



LED-Licht in den Felgen
LED light in the rims



Highlights:

- Avviamento morbido
- Sequenziale 3-marce E-automatico
- Cruscotto illuminato
- RC o guidare da soli
- LED Luce di giorno di guida
- LED Faro principale on/off
- MP3 Player con slot per scheda Micro SD
- MP3 comandi al volante, play/avanti
- Avviamento senza chiave, con pulsante di avviamento
- 2 motori potenti
- Batteria potente 12 V per un lungo tempo di guida
- 2,4 GHz Radiocomando con funzione di fermata d'emergenza
- Voltmetro illuminato nel cruscotto
- Anello di gomma Ultra-Grip sulla ruota motrice
- Le porte possono essere aperte e chiuse manualmente dopo lo sblocco
- One Click ruote a montaggio rapido
- Luce LED nelle ruote

Funzioni:

- Avanti/indietro
- Sinistra/destra
- Stop

Contenuto del kit:

- Modello
- Trasmittente 2,4 GHz
- Pacco batteria
- Caricatore 230 V
- Istruzioni

Accessori consigliati:

- Trasmittente: 3 x AA 1,5 V batterie, Cod. 14 0267 (4 pezzi)
- Pneumatici (Luce LED): 4 x 2 AAA 1,5 V batterie, Cod. 14 0280 (4 pezzi)

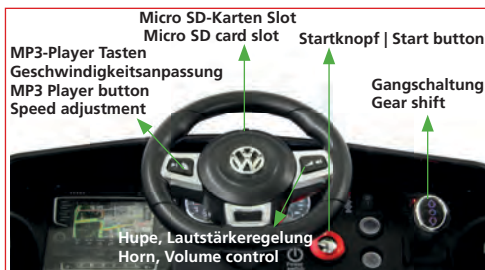

Highlights:

- Démarrage Supersoft pour un entraînement en douceur
- 3 vitesses électroniques séquentielle automatique
- Tableau de bord éclairé
- RC ou Conduite personnelle
- Feux de jour LED
- Phare LED ON / OFF
- Lecteur MP3 avec fente pour carte Micro SD
- Boutons de contrôle MP3 sur le volant: lecture/avance
- Démarrage sans clé par bouton de démarrage
- 2 moteurs puissants d'entraînement
- Batterie 12V puissante pour une durée de parcours plus longue
- Télécommande de 2,4 GHz avec la fonction d'arrêt d'urgence
- Indicateur de tension éclairé sur le tableau de bord
- Anneau en caoutchouc ultra-grip sur la roue motrice
- Après déverrouillage, les portes peuvent être manuellement ouvertes et fermées
- One Click roues à montage rapide
- Jantes illuminées au LED

Fonctions:

- en avant/en arrière
- à droite/à gauche
- stop

Contenu du kit:

- Modèle
- Radiocommande 2,4 GHz
- Accu de propulsion
- Chargeur 230 V
- Notice

Accessoires recommandés:

- Radiocommande: 3 x AA 1,5 V piles, Réf. 14 0267 (4 pièces)
- Roues Lumières LED: 2 x Piles AAA 1,5 V par roue Réf. 14 0280 (4 pièces)

Note di sicurezza, pagina 3: | Consignes de sécurité, page 3: 3 - 6 | 2 | 4 | 10 | 11 | 12 | 13

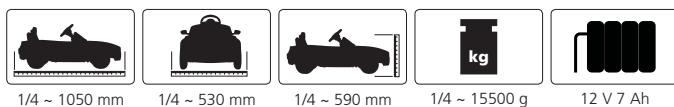

Regolazione della velocità
Adaptation de la vitesse





Cod. | Réf. 46 0234 rosso | rouge, 27 MHz
Cod. | Réf. 46 0235 blu | bleu, 27 MHz



Türen können manuell geöffnet werden
Doors can be opened manually



Highlights:

- Collegamento di sorgenti audio esterne
- Scegliere fra guida manuale oppure radiocomandata
- Vari effetti sonori sul volante
- Clacson e suono del motore dal volante
- 2 Motori potenti
- Batteria potente per una lunga durata
- Avviamento senza chiave, con pulsante di avviamento
- Le porte lato possono essere aperte e chiuse manualmente
- Fanale LED
- Design dettagliato
- Anello di gomma Ultra-Grip sulla ruota motrice

Funzioni:

- Avanti/indietro
- Sinistra/destra
- Stop

Contenuto del kit:

- Modello
- Trasmittente
- Pacco batteria
- Caricatore 230 V
- Istruzioni

Accessori consigliati:

- Trasmittente:
- 2 x AAA 1,5 V batterie, Cod. 14 0280 (4 pezzi)

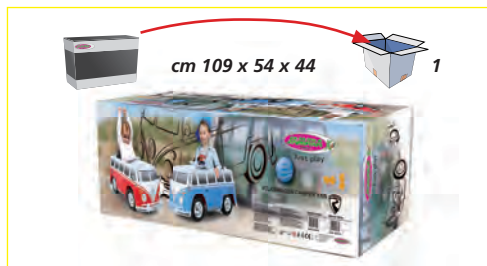
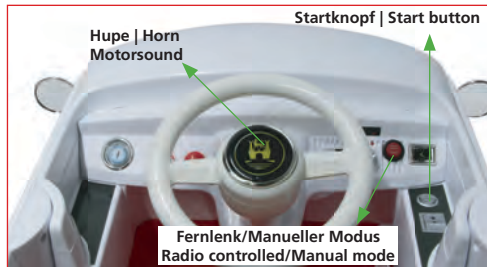

Highlights:

- Branchement de sources d'audio externes
- Commutateur: RC ou commandes manuelles
- Klaxon et sonores sur le volant
- 2 Moteurs de propulsion très puissant
- Accu de propulsion très puissant pour pouvoir rouler plus long
- Démarrage sans clé par bouton de démarrage
- La porte peut être ouverte et fermée manuellement
- Lumière LED
- Design détaillée
- Anneau en caoutchouc ultra-grip sur la roue motrice

Fonctions:

- en avant/en arrière
- à droite/à gauche
- stop

Contenu du kit:

- Modèle
- Radiocommande
- Accu de propulsion
- Chargeur 230 V
- Notice

Accessoires recommandés:

- Radiocommande:
- 2 x AAA 1,5 V piles, Réf. 14 0280 (4 pièces)

Note di sicurezza, pagina 5 | Consignes de sécurité, page 5: 3 - 6 | 2 | 4 | 10 | 11 | 12 | 13

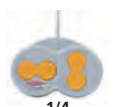



Cod. | Réf. 46 0233



Highlights:

- Clacson
- Interruttore On/Off
- Pala meccanicamente da sollevare/inclinare/ bloccare
- Braccio meccanicamente da sollevare/inclinare/ bloccare

Funzioni:

- Avanti/indietro
- Sinistra/destra
- Stop

Contenuto del kit:

- Modello
- Pacco batteria
- Caricatore 230 V
- Strumento di montaggio
- Istruzioni



Highlights:

- Klaxon
- Interruteur On/Off
- Pelle mécanique lever/basculer/bloquer
- Bras mécanique en haut/en bas/bloquer

Fonctions:

- en avant/en arrière
- à droite/à gauche
- stop

Contenu du kit:

- Modèle
- Accu de propulsion
- Chargeur 230 V
- Outil de montage
- Notice

Note di sicurezza, pagina 5 | Consignes de sécurité, page 5: 3 - 6 | 2 | 4 | 10 | 11 | 12 | 13

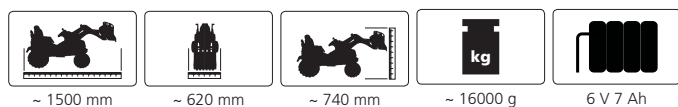



Cod. | Réf. 46 0247



Highlights:

- Suono motore dal volante
- Motore potente
- Batteria potente per una lunga durata
- Acceleratore
- Anello di gomma Ultra-Grip sulla ruota motrice
- Maniglia di trasporto

Funzioni:

- Avanti/indietro
- Sinistra/destra
- Stop

Contenuto del kit:

- Modello
- Pacco batteria
- Caricatore 230 V
- Strumento di montaggio
- Istruzioni

Accessori consigliati:

- Modello:
- 2 x AA 1,5 V batterie, Cod. 14 0267 (4 pezzi)



Highlights:

- Son moteur sur le volant
- Moteur de propulsion
- Accu de propulsion très puissant pour pouvoir rouler plus long
- Pédale de gaz
- Anneau en caoutchouc ultra-grip sur la roue motrice
- Poignets de transport

Fonctions:

- en avant/en arrière
- à droite/à gauche
- stop



Contenu du kit:

- Modèle
- Accu de propulsion
- Chargeur 230 V
- Outil de montage
- Notice

Accessoires recommandés:

- Modèle:
- 2 x AA 1,5 V piles, Réf. 14 0267 (4 pièces)

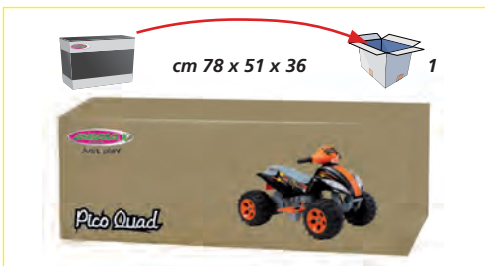

Note di sicurezza, pagina 5: | Consignes de sécurité, page 5: 2 - 4 | 2 | 4 | 10 | 11 | 12 | 13





Cod. | Réf. 40 4640



Highlights:

- Luce
- Clacson e suono dal volante
- 2 marce Turbo
- 2 motori e ingranaggio potente
- Batteria potente per una lunga durata
- 2 ruote posteriori comandate
- Acceleratore
- Anello di gomma Ultra-Grip sulla ruota motrice

Funzioni:

- Avanti/indietro
- Sinistra/destra
- Stop

Contenuto del kit:

- Modello
- Pacco batteria
- Caricatore 230 V
- Istruzioni

Accessori consigliati:

- Modello:
- 2 x AA 1,5 V batterie, Cod. 14 0267 (4 pezzi)



Highlights:

- Lumière
- Klaxon et son sur le volant
- 2 vitesses avec commutateur Turbo
- 2 moteurs de propulsion et de transmissions
- Accu de propulsion très puissant pour pouvoir rouler plus long
- 2 roues motrices arrière
- Pédale de gaz
- Anneau en caoutchouc ultra-grip sur la roue motrice

Fonctions:

- en avant/en arrière
- à droite/à gauche
- stop

Contenu du kit:

- Modèle
- Accu de propulsion
- Chargeur 230 V
- Notice

Accessoires recommandés:

- Modèle:
- 2 x AA 1,5 V piles, Réf. 14 0267 (4 pièces)

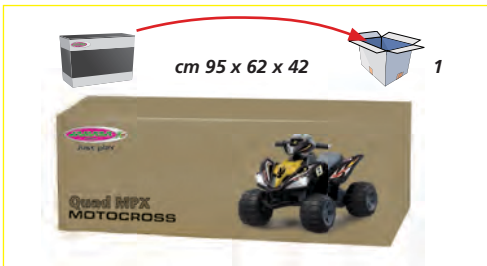

cm 95 x 62 x 42 1

Note di sicurezza, pagina 5: | Consignes de sécurité, page 5: 3 - 6 | 2 | 4 | 10 | 11 | 12 | 13





Cod. | Réf. 46 0248 bianco | blanc
Cod. | Réf. 46 0249 rosso | rouge

NEW
2017



Highlights:

- Collegamento di sorgenti audio esterne
- Clacson e suono
- Motore potente
- Batteria potente per una lunga durata
- Avviamento senza chiave, con pulsante di avviamento
- Cruscotto illuminato
- Radio FM
- Fanali anteriori/posteriori
- Pneumatici extra grandi
- Ammortizzatori
- 2-Velocità automatico elettrico
- Anello di gomma Ultra-Grip sulla ruota motrice

Funzioni:

- Avanti/indietro
- Sinistra/destra
- Stop

Contenuto del kit:

- Modello
- Pacco batteria
- Caricatore 230 V
- Istruzioni

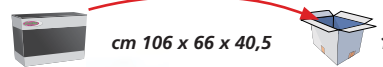

Highlights:

- Branchement de sources d'audio externes
- Klaxon et son
- Moteur de propulsion très puissant
- Accu de propulsion très puissant pour pouvoir rouler plus long
- Démarrage sans clé par bouton de démarrage
- Tableau de bord illuminé
- Radio FM
- Phares / feux arrière
- Très gros pneus
- Amortisseur
- 2 Vitesses automatique électrique
- Anneau en caoutchouc ultra-grip sur la roue motrice

Fonctions:

- en avant/en arrière
- à droite/à gauche
- stop

Contenu du kit:

- Modèle
- Accu de propulsion
- Chargeur 230 V
- Notice

Note di sicurezza, pagina 5: | Consignes de sécurité, page 5: 3 - 6 | 2 | 4 | 10 | 11 | 12 | 13





just play





Cod. | Réf. 46 0225 bianco | blanc
Cod. | Réf. 46 0224 rosso | rouge



BENTLEY CONTINENTAL GT SPEED



Highlights:

- Cofano sotto il sedile
- Maniglia
- Vari suoni
- Clacson
- Ottica autentica
- Elaborazione di qualità

Accessori consigliati:

- Sterzo:
2 x AA 1,5 V batterie, Cod. 14 0267 (4 pezzi)

Highlights:

- Coffre sous le siège
- Poignée pour saisir et poussée
- Différents sons
- Klaxon
- Optique fidèle à l' originale
- Finition de qualité supérieure

Accessoires recommandés:

- Volant:
2 x AA 1,5 V piles, Réf. 14 0267 (4 pièces)

Note di sicurezza, pagina 5: | Consignes de sécurité, page 5: 1,5 - 4 | 2 | 10 | 11 | 12



HUPE / HORN
MUSIK / MUSIC



ECHE SCHEINWERFERATTRAPPE
REAL HEADLIGHTS DUMMY



KIPPSCHUTZ
TILT PREVENTION



SITZ AUFKLAFFBAR
SEAT FOLDABLE





Cod. | Réf. 46 0204 rosso | rouge



FERRARI 458

HUPE / HORN



Jamara-Kids ha per i più giovani della famiglia dei veicoli adatti per bambini. La ufficiale Ferrari con licenza offre grazie alla sua carrozzeria ben disegnata una esperienza di guida sicura. Il veicolo ha la seduta in pelle bassa e ha una prevenzione di inclinazione costruita appositamente sulla parte posteriore del scooter. La magnifica Ferrari - volante con clacson, veri imitazioni di fari - cerchi modellati come l'originale, il Ferrari-Scooter e il veicolo ideale per gli esploratori più piccoli per Indoor come Outdoor.

Pour les plus jeunes de la famille Jamara-Kids a le véhicule idéal adapté aux enfants. La Ferrari portant une licence officielle, offre grâce à une carrosserie solide et minutieusement polie, un plaisir de conduire assuré ; plaisir rendu possible par le siège en vrai cuir rabaisé et la protection antichute construite à l'arrière de la voiture. Avec le volant muni de klaxon facilement maniable, ses faux-phares presque réel et la réplique des jantes fidèle à l'original, la porteuse Ferrari est la voiture idéale pour les petits explorateurs aussi bien à l'intérieur qu'à l'extérieur.



ECHTE SCHEINWERFERATTRAPPE
REAL HEADLIGHTS DUMMY

FLÜSTERREIFEN
SILENT TIRE



KUNSTLEDERSITZ
SYNTHETIC LEATHER SEAT

Note di sicurezza, pagina 5: | Consignes de sécurité, page 5: 1,5 - 5 | 2 | 10 | 11 | 12





Cod. | Réf. 46 0215 rosso | rouge
Cod. | Réf. 46 0216 giallo | jaune



LAMBORGHINI URUS

HUPE / HORN



~ 700 mm



~ 303 mm



~ 397 mm



~ 2720 g

Dal soggiorno al corridoio e indietro. Il ufficiale con licenza Kids-Push Car Lamborghini Urus della JAMARA è adatto per i bambini da 18 mesi. Il Push-Car offre grazie alla stabile e arrotondata carrozzeria una guida sicura. Qui si incontra il divertimento alla sfida fisica e aiuta anche le capacità motorie dei bambini. Il veicolo ha la seduta bassa e ha anche una prevenzione di antibalzo costruita appositamente sulla parte posteriore del veicolo. Il maneggevole volante della Lamborghini con clacson, imitazioni di fari - modellati come l'originale il radiatore e ruote con cerchi della Lambo, fanno della Urus un ideale veicolo di divertimento.

Du salon au couloir et de retour. Le Push-Car Lamborghini Urus de Jamara sous licence officielle est un vrai truc de ouf unique en son genre pour les petits à partir de 18 mois. Le Push-car offre un vrai plaisir de conduite grâce à sa carrosserie robuste et arrondie. Le plaisir rencontre un défi physique mettant ainsi un accent sur les compétences de mobilité de votre enfant. Ceci est assuré par la hauteur du siège assez bas ainsi que le système antichute à l'arrière. Le volant maniable avec un klaxon, les faux phares ainsi que les répliques fidèle à l'original de la calandre ainsi que les roues silencieuses et les jantes Lambo garantissent un plaisir inoubliable.



ECHE SCHEINWERFERATTRAPPE
REAL HEADLIGHTS DUMMY

FLÜSTERREIFEN
SILENT TIRE



KUNSTLEDERSITZ
SYNTHETIC LEATHER SEAT

Note di sicurezza, pagina 5; | Consignes de sécurité, page 5: 1,5 - 5 | 2 | 10 | 11 | 12



MERCEDES SLK 55 AMG



Cod. | Réf. 46 0205 rosso | rouge
 Cod. | Réf. 46 0206 bianco | blanc
 Cod. | Réf. 46 0207 giallo | jaune



HUPE / HORN



~ 685 mm ~ 298 mm ~ 375 mm ~ 2600 g

Jamara-Kids ha per i più giovani della famiglia il veicolo ideale per bambini. Il ufficiale Mercedes con licenza offre grazie alla sua carrozzeria ben disegnata una esperienza di guida sicura. Il veicolo ha una seduta bassa, inoltre è dotato di un dispositivo di prevenzione anti-inclinazione costruita appositamente sulla parte posteriore del scooter. La magnifica Mercedes - volante con clacson, veri imitazione di fari - cerchi e radioatore modellati come l'originale, il Mercedes - Scooter è il veicolo ideale per gli esploratori più piccoli per Indoor come Outdoor.

Pour les plus jeunes de la famille Jamara-Kids a le véhicule idéal adapté aux enfants. La Mercedes portant une licence officielle, offre grâce à une carrosserie solide et minutieusement polie, un plaisir de conduire assuré ; plaisir rendu possible par le siège rabaisé et la protection antichute construite à l'arrière de la voiture. Avec le volant muni de klaxon facilement maniable, ses faux-phares presque réel et la réplique des jantes fidèle à l'original, la porteuse Mercedes est la voiture idéale pour les petits explorateurs aussi bien à l'intérieur qu'à l'extérieur.

Note di sicurezza, pagina 5 | Consignes de sécurité, page 5: 1,5 - 5 | 2 | 10 | 11 | 12



cm 71,5 x 31 x 29 1



ECHTE SCHEINWERFERATTRAPPE
 REAL HEADLIGHTS DUMMY

FLÜSTERREIFEN
 SILENT TIRE



KIPPSCHUTZ
 TILT PREVENTION





Cod. | Réf. 46 0239 rosso | rouge
 Cod. | Réf. 46 0240 rosa | rose
 Cod. | Réf. 46 0241 bianco | blanc

2in1
 Cod. | Réf. 46 0242 rosso | rouge
 Cod. | Réf. 46 0243 rosa | rose
 Cod. | Réf. 46 0244 bianco | blanc



Highlights: • Cofano sotto il sedile • Sostegno per camminare oppure reggere con schienale e protezione laterale (2in1) • Vari suoni • Clacson • Ottica autentica • Elaborazione di qualità • Sedile in pelle finta con cuciture rosse • Pul sante di avvio con suono del motore • Luce anteriore e posteriore

Accessori consigliati:
 • Modello: 4 x AA 1,5 V batterie, Cod. 14 0267 (4 pezzi)

Highlights: • Coffre sous le siège • Barre de poussée et de maintien avec dossier de siège et arceau de sécurité latéral (2 en 1) • Différents sons • Klaxon • Optique fidèle à l'originale • Finition de qualité supérieure • Siège en cuire synthétique avec coutures décoratives en rouges • Bouton de démarrage avec son réaliste du moteur • Lumières avant et arrière

Accessoires recommandés:
 • Modèle: 4 x AA 1,5 V piles, Réf. 14 0267 (4 pièces)

Note di sicurezza, pagina 5: | Consignes de sécurité, page 5: 1,5 - 4 | 2 | 10 | 11 | 12



MERCEDES-BENZ GL 63 AMG

MUSIK / MUSIC

HUPE / HORN



NEW 2017



ECHTE SCHEINWERFER
 REAL HEADLIGHTS

KUNSTLEDERSITZ
 SYNTHETIC LEATHER SEAT



KIPPSCHUTZ
 TILT PREVENTION



STANDARD VERSION



2 IN 1

SCHUB- UND HALTEGRIFF...
BACKREST AND HAND GRIP...

...MIT RÜCKENLEHNE
...WITH BACKREST



SCHUTZBÜGEL
SIDE GUARD

PORSCHE 911



Cod. | Réf. 46 0208 rosso | rouge
 Cod. | Réf. 46 0209 bianco | blanc
 Cod. | Réf. 46 0210 giallo | jaune



HUPE / HORN



Jamara-Kids ha per i più giovani della famiglia il veicolo ideale per bambini. Il ufficiale Porsche con licenza offre grazie alla sua carrozzeria ben disegnata una esperienza di guida sicura. Il veicolo ha una seduta bassa e la forma tipica di Porsche, inoltre è dotato di un dispositivo di prevenzione anti-inclinazione costruita appositamente sulla parte posteriore del scooter. La magnifica Porsche-volante con clacson, veri imitazione di fari – cerchi modellati come l'originale. Il Porsche-Scooter è il veicolo ideale per gli esploratori più piccoli per Indoor come Outdoor.

Pour les plus jeunes de la famille Jamara-Kids a le véhicule idéal adapté aux enfants. La Porsche portant une licence officielle, offre grâce à une carrosserie solide et minutieusement polie, un plaisir de conduire assuré ; plaisir rendu possible par le siège abaissé à une forme typique de Porsche et la protection antichute construite à l'arrière de la voiture. Avec le volant muni de klaxon facilement maniable, ses faux-phares presque réel et la réplique des jantes fidèle à l'original, la porteuse Porsche est la voiture idéale pour les petits explorateurs aussi bien à l'intérieur qu'à l'extérieur.

Note di sicurezza, pagina 5: | Consignes de sécurité, page 5: 1,5 - 5 | 2 | 10 | 11 | 12



ECHE SCHEINWERFERATTRAPPE
 REAL HEADLIGHTS DUMMY

FLÜSTERREIFEN
 SILENT TIRE



KIPPSCHUTZ
 TILT PREVENTION





Cod. | Réf. 46 0223 bianco | blanc
Cod. | Réf. 46 0222 rosso | rouge



RANGE ROVER EVOQUE

MUSIK / MUSIC



Highlights:

- Cofano sotto il sedile
- Manopola e leva del cambio
- Vari suoni
- Ottica autentica
- Specchi pieghevoli
- Elaborazione di qualità

Accessori consigliati:

- Sterzo:
2 x AA 1,5 V batterie, Cod. 14 0267 (4 pezzi)

Highlights:

- Coffre sous le siège
- Bouton de réglage et levier de vitesse
- Différents sons
- Optique fidèle à l' originale
- Rétroviseurs rabattables
- Finition de qualité supérieure

Accessoires recommandés:

- Volant:
2 x AA 1,5 V piles, Réf. 14 0267 (4 pièces)

Note di sicurezza, pagina 5 | Consignes de sécurité, page 5: 1,5 - 4 | 2 | 10 | 11 | 12



ECHTE SCHEINWERFERATTRAPPE
REAL HEADLIGHTS DUMMY



KIPPSCHUTZ
TILT PREVENTION



KLAPPBARE AUSSENSPIEGEL
FOLDING DOOR MIRRORS



SITZ AUFKLABBAR
SEAT FOLDABLE



LAUFRAD | BALANCE BIKE

Kids



Cod. | Réf. 46 0211 arancione | orange
Cod. | Réf. 46 0212 giallo | jaune



Per molti piccoli avventurieri, il scooter-bicicletta è un primo passo nella mobilità. Jamara-Kids ha in programma un scooter-bicicletta adatto per i piccoli piloti. Il scooter è dotato con due ruote posteriori ha una prevenzione più alta di antibaltamento in confronto ai prodotti convenzionali. Una carrozzeria stabile con gli angoli arrotondati e un volante forte fanno del scooter-bicicletta un giocattolo su cui i più piccoli hanno la loro gioia. A proposito: Un scooter-bicicletta è la migliore preparazione per il senso di equilibrio che è necessario per andare sulla bici. Ugualmente adatto per Indoor come Outdoor.

Pour les petites aventures, une draisienne est le premier pas dans la mobilité. Jamara Kids a une draisienne adaptée pour les tout petits racers dans sa collection. Grâce à ses robustes roues jumelles à l'arrière, la draisienne Jamara a un coefficient antic chute bien élevée qu'une draisienne traditionnelle. Une carrosserie solide avec des angles arrondis en plus d'un guidon maniable font de cette draisienne un jouet qui fera le vrai plaisir aux tout petits avventuriers. A propos, une draisienne est la meilleure préparation pour l'équilibre nécessaire sur une bicyclette. Compatible aussi à l'intérieur qu'à l'extérieur.

Note di sicurezza, pagina 5: | Consignes de sécurité, page 5: 1,5 - 4 | 2 | 10 | 11 | 12



FLÜSTERREIFEN
SILENT TIRE

ZWILLINGSREIFEN
TWIN TIRES





Cod. | Réf. 46 0231 rosso | rouge
Cod. | Réf. 46 0232 blu | bleu



MOTO

HOLZ-SPIELZEUG
WOOD TOYS

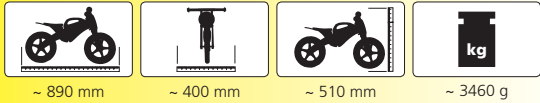

Highlights:

- Betulla massiccia
- Vernice di alta qualità Eco-friendly a base d'acqua
- Cuscinetti a sfera, anteriori e posteriori
- Bordi e viti arrotondati
- Limite di sicurezza dello sterzo
- Manopole in gomma con anti-crash pad
- Sedile regolabile con 3 posizioni d'altezza
- Sedile in similpelle imbottita
- Pneumatici silenziosi, 9 pollici

Highlights:

- Bois de hêtre robuste
- Peinture écologique de haute qualité à base d'eau
- Roulements à billes, avant et arrière
- Bords et vis arrondis
- Limite de braquage sécurisé
- Poignées de guidon en caoutchouc avec crash pads solides
- Siège réglable sur 3 différentes position en hauteur
- Facile à nettoyer avec siège mousseux en cuir synthétique
- Pneus silencieux, 9 pouces



TRAGEGRIF
CARRYING HANDLE



KUNSTLEDERSITZ
SYNTHETIC LEATHER SEAT



Note di sicurezza, pagina 5; | Consignes de sécur., page 5: 3 - 6 | 2 | 4 | 10 | 11 | 12





Cod. | Réf. 46 0229 rosso | rouge
Cod. | Réf. 46 0230 bianco | blanc



ROLLER
HOLZ-SPIELZEUG
WOOD TOYS

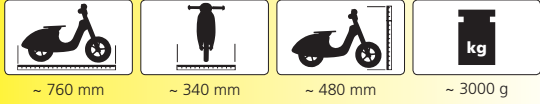

Highlights:

- Betulla massiccia
- Vernice di alta qualità Eco-friendly a base d'acqua
- Cuscinetti a sfera, anteriori e posteriori
- Bordi e viti arrotondati
- Limite di sicurezza dello sterzo
- Manopole in gomma con anti-crash pad
- Sedile regolabile con 3 posizioni d'altezza
- Pneumatici silenziosi

Highlights:

- Bois de bouleau robuste
- Peinture écologique de haute qualité à base d'eau
- Roulements à billes, avant et arrière
- Bords et vis arrondis
- Limite de braquage sécurisée
- Poignées de guidon en caoutchouc avec crash pads solides
- Siège réglable sur 3 différentes position en hauteur
- Facile à nettoyer avec siège mousseux en cuir synthétique
- Pneus silencieux



Note di sicurezza, pagina 5; | Consignes de sécur., page 5: 3 - 6 | 2 | 4 | 10 | 11 | 12





Cod. | Réf. 46 0213



MAN FIREFIGHTER

~ 125 mm	~ 41 mm	~ 58 mm	~ 96 g
~ Ø 165 mm	~ 60 mm	~ 55 mm	~ 16 g

Set di giochi - 6 pezzi

- Parti mobili
- Segnale di pericolo
- Barriera
- Scala
- Figura • Elicottero
- Camion dei vigili del fuoco MAN TGA
- Scatola con manico

Kit de jeu à 6 pièces

- Pièces mobiles
- Panneau avertisseur
- Barrière
- Tête
- Figure • Hélicoptère
- Pompiers MAN TGA
- Carton en couleur avec un poignée de transport



Note di sicurezza, pagina 5; | Consignes de sécurité, page 5: 4+ | 2 | 4



112





Cod. | Réf. 46 0214



~ 100 mm	~ 38 mm	~ 39 mm	~ 74 g
~ Ø 165 mm	~ 60 mm	~ 55 mm	~ 16 g

Set di giochi - 11 pezzi

- Parti mobili
- 2 Barriere
- 5 Piloni
- 2 Figure
- Elicottero
- Macchina BMW 3 Touring
- Scatola con manico

Kit de jeu à 11 pièces

- Pièces mobiles
- 2 barrières
- 5 pylônes
- 2 Figurines
- Hélicoptère
- Voiture BMW 3 Touring
- Carton en couleur avec un poignée de transport

Note di sicurezza, pagina 5: | Consignes de sécurité, page 5: 4+ | 2 | 4



DREHBAR ROTATABLE



RADLADER | WHEEL LOADER L524



Cod. | Réf. 40 5065



~ 335 mm	~ 163 mm	~ 215 mm	~ 888,4 g

Highlights:

- Avvio con una mano della pala
- Meccanismo per scavare
- Sterzo articolato
- Ruote in gomma profilati
- Cofano da aprire
- Asse posteriore flessibile
- Con licenza

Highlights:

- Fonctionnement du levier
- Montée / descente de l'éjecteur automatique
- Direction articulée
- Roues en caoutchouc profilées
- Possibiliter d'ouverture du capot Moteur
- Axe arrière à intriquer
- Muni de licence

SCHAUFEL HEBEN/SENKEN/ABKIPPEN
SHOVEL LIFT/LOWER/TILT



LIEBHERR



Note di sicurezza, pagina 5: | Consignes de sécurité, page 5: 4+ | 2 | 4





Cod. | Réf. 41 0035



BRUNI 2,4 GHz



DEMOKNOPF
DEMO BUTTON



Highlights:

- Funzione camminare con suoni di scalpitare
- Occhi rossi luminosi • Ruggito di dinosauro realista
- Testa si muove • Funzione Demo

Contenuto del kit:

- Modello • Trasmettente 2,4 GHz • Istruzioni

Accessori consigliati:

- Trasmettente: 2 x AA 1,5 V batterie, Cod. 14 0267 (4 pezzi)
- Modello: 4 x AA 1,5 V batterie, Cod. 14 0267 (4 pezzi)

Highlights:

- Fonction de marche avec bruits de pas
- Yeux rayonnant en rouge • Rugissement réaliste de Dinsaure
- La tête bouge de gauche à droite
- Fonction de démonstration

Contenu du kit:

- Modèle • Radiocommande 2,4 GHz • Notice

Accessoires recommandés:

- Radiocommande: 2 x AA 1,5 V piles, Réf. 14 0267 (4 pièces)
- Modèle: 4 x AA 1,5 V piles, Réf. 14 0267 (4 pièces)

Note di sicurezza, pagina 5: | Consignes de sécurité, page 5: 6+ | 2 | 4

NEW 2017

LAUFFUNKTION MIT STAMPFGERÄUSCHEN
RUNNING WITH POUNDING SOUND



2,4 GHz

BRUNI



KOPF BEWEGT SICH
HEAD MOVES

SCHWANZ BEWEGT SICH
TAIL MOVES



FERNGESTEUERTER KOFFER | RC SUITCASE

Kids

RC KOFFER | SUITCASE 2,4 GHZ



Cod. | Réf. 46 0221



Highlights: • Velocità ~ 5 km/h
Funzioni: • Avanti/indietro • Sinistra/destra • Stop

Contenuto del kit:
 • Valigia • Trasmittente • Batteria • Cavo di ricarica USB
 • 2 batterie AAA per la trasmittente • Istruzioni

Accessori consigliati:
 • Trasmittente:
 2 x AAA 1,5 V batterie, Cod. 14 0280 (4 pezzi)

Highlights: • Vitesse ~ 5 km/h
Fonctions: • en avant/en arrière • à droite/à gauche • stop

Contenu du kit:
 • Valise • Radiocommande • Accu • Câble de charge USB
 • 2 piles AAA pour la radiocommande • Notice

Accessoires recommandés:
 • Radiocommande:
 2 x AAA 1,5 V piles, Réf. 14 0280 (4 pièces)



Note di sicurezza, pagina 5: | Consignes de sécurité, page 5: 6+ | 2 | 4



2,4 GHZ





Cod. | Réf. 41 0006

Questo Foto-Puzzle della JAMARA è una bella idea di regalo per grandi e piccoli. Con il grande motivo di cantiere e 260 pezzi di puzzle e garantito che non ci si annoia.

Le Puzzle - Photo de Jamara est une superbe idee de cadeau pour grands et petits. Avec les superbes motifs de chantier et 260 pièces de puzzles, plus aucun soucis d'ennui.



Note di sicurezza, pagina 5; | Consignes de sécurité, page 5: 6+ | 2 | 4



DEVK

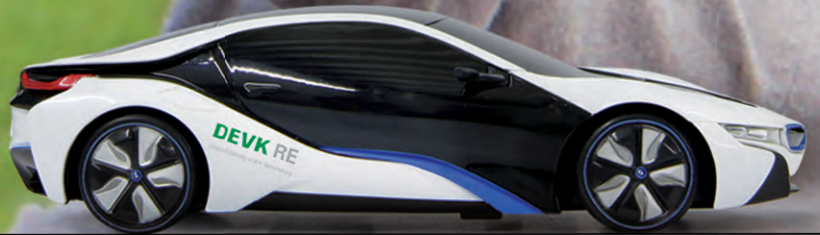

WERBEMittel die Spass machen PROMOTIONAL Materials that make fun

Mercedes-Benz



MEZZO PUBBLICITARIO PRODUITS PROMOTIONNELS

Prodotti telecomandati per il
Vostro successo pubblicitario

Produits télécommandés pour votre
succès promotionnel

Il vostro logo sui nostri prodotti.

I prodotti JAMARA di questo catalogo sono prodotti molto richiesti e ideali come strumenti promozionali. Progettato con il vostro logo, si raggiunge direttamente il Vostro pubblico di destinazione e così Lei si assicura per un lungo periodo l'effetto pubblicitario, che ha sempre cercato per la Sua azienda.

Votre logo sur nos produits.

Tous les produits JAMARA de ce catalogue retiennent l'attention et se prêtent particulièrement bien à la publicité. Avec votre logo vous pouvez toucher votre public ou vos clients directement. Vous vous garantissez sur une longue période de temps l'effet de publicité que vous recherchez pour votre entreprise.



INITIATIVE
ENERGIEEFFIZIENZ
NETZWERKE



bis zu

**ENERGIE-ERSPARNIS
2017**

LED Strips

Tipo | Type 3528 Indoor, 60 LED's/m

No.	Lung. Logueur	Larg. Larg.	Alt. Haut.	Quant. Quant.	Tagliabile ogni Simplifiable	Colore Couleur Kelvin/Lunghezza d'onda Kelvin/longueur d'onde	Corr. d'illumin. Flux lumineux Lumen/m	Tensione Tension	Amperaggio Int. de cour.	Watt/m	Modello Modèle
179966	5000 mm	8 mm	3 mm	60 LED's	3 LED's	bc bc 3000K	344	6 - 12 V DC	400 mA	4,8	Condot- tore al- tamente flessibile
179970	5000 mm	8 mm	3 mm	60 LED's	3 LED's	rosso rouge 623nm	158	6 - 12 V DC	400 mA	4,8	
179971	5000 mm	8 mm	3 mm	60 LED's	3 LED's	giallo jaune 592nm	158	6 - 12 V DC	400 mA	4,8	
179972	5000 mm	8 mm	3 mm	60 LED's	3 LED's	blu bleu 470nm	189	6 - 12 V DC	400 mA	4,8	
179973	5000 mm	8 mm	3 mm	60 LED's	3 LED's	verde vert 525nm	290	6 - 12 V DC	400 mA	4,8	
179974	5000 mm	8 mm	3 mm	60 LED's	3 LED's	bf bf 6000K	387	6 - 12 V DC	400 mA	4,8	
179965	1000 mm	8 mm	3 mm	60 LED's	3 LED's	bc bc 3000K	344	6 - 12 V DC	400 mA	4,8	
179975	1000 mm	8 mm	3 mm	60 LED's	3 LED's	rosso rouge 623nm	158	6 - 12 V DC	400 mA	4,8	
179976	1000 mm	8 mm	3 mm	60 LED's	3 LED's	giallo jaune 592nm	158	6 - 12 V DC	400 mA	4,8	
179977	1000 mm	8 mm	3 mm	60 LED's	3 LED's	blu bleu 470nm	189	6 - 12 V DC	400 mA	4,8	
179978	1000 mm	8 mm	3 mm	60 LED's	3 LED's	verde vert 525nm	290	6 - 12 V DC	400 mA	4,8	
179979	1000 mm	8 mm	3 mm	60 LED's	3 LED's	bf bf 6000K	387	6 - 12 V DC	400 mA	4,8	

Tipo | Type 3528 Outdoor, 60 LED's/m

700280	5000 mm	8 mm	3 mm	60 LED's	3 LED's	bianco freddo blanc froid 6000K	387	6 - 12 V DC	400 mA	4,8	Piste conduc- trice très flexible
700281	5000 mm	8 mm	3 mm	60 LED's	3 LED's	bianco caldo blanc chaud 3000K	344	6 - 12 V DC	400 mA	4,8	

Accessori | Accessoires: 1 alimentatore 5 A per 10000 mm | 1 alimentation 5 A pour 10000 mm

Tipo | Type 3528 Indoor, 120 LED's/m

No.	Lung. Logueur	Larg. Larg.	Alt. Haut.	Quant. Quant.	Tagliabile ogni Simplifiable	Colore Couleur Kelvin/Lunghezza d'onda Kelvin/longueur d'onde	Corr. d'illumin. Flux lumineux Lumen/m	Tensione Tension	Amperaggio Int. de cour.	Watt/m	Modello Modèle
700250	5000 mm	8 mm	3 mm	120	3 LED's	bc bc 3000K	688	6 - 12 V DC	800 mA	9,6	Con- duttore altam. f.
700251	5000 mm	8 mm	3 mm	120	3 LED's	bf bf 6000K	774	6 - 12 V DC	800 mA	9,6	

Accessori | Accessoires: 1 alimentatore 5 A per 5000 mm | 1 alimentation 5 A pour 5000 mm

Tipo | Type 3528 High Lumen Indoor, 60 LED's/m

No.	Lung. Logueur	Larg. Larg.	Alt. Haut.	Quant. Quant.	Tagliabile ogni Simplifiable	Colore Couleur Kelvin/Lunghezza d'onda Kelvin/longueur d'onde	Corr. d'illumin. Lumen/m	Tensione Tension	Amperaggio Int. de cour.	Watt/m	Modello Modèle
700285	5000 mm	8 mm	3 mm	60 LED's	3 LED's	bc bc 3000K	420	6 - 12 V DC	400 mA	4,8	Hoch flexible Leiterb.
700286	5000 mm	8 mm	3 mm	60 LED's	3 LED's	bf bf 6000K	473	6 - 12 V DC	400 mA	4,8	

Accessori | Accessoires: 1 alimentatore 5 A per 10000 mm | 1 alimentation 5 A pour 5000 10000 mm

Typ 3528 - 30 LED's/m

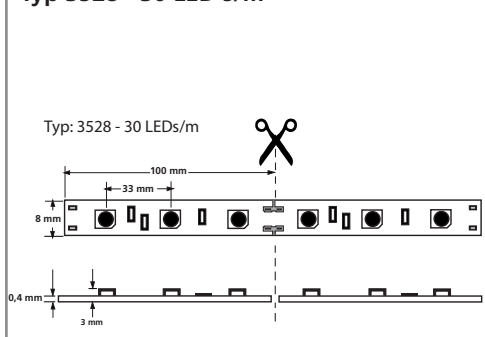

Typ 3528 - 60 LED's/m

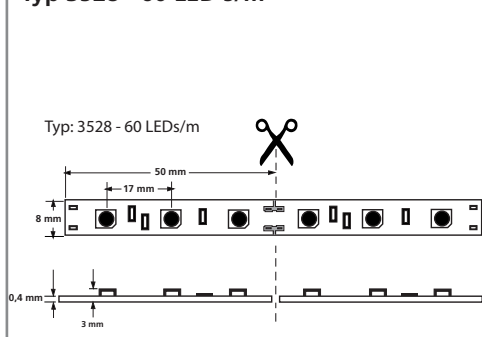

Typ 3528 - 120 LED's/m

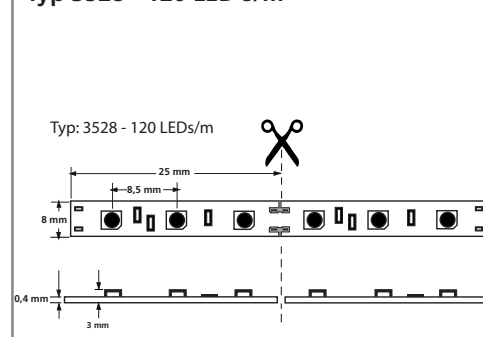

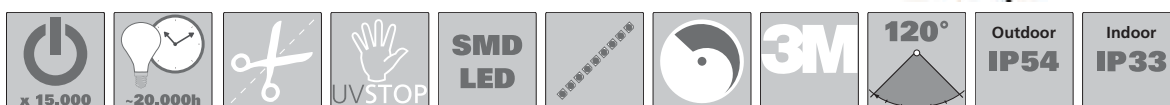

Accessori | Accessoires:

No.	Designazione Désignation	per pour LED Strips
179967	Alimentatore Alimentation 5 A, 8 mm	3528 Single





LED Strips

Tipo | Type 5050 High Power Outdoor, 30 LED's/m



No.	Lung. Logueur	Larg. Larg.	Alt. Haut.	Quant. Quant.	Tagliabile ogni Simplifiable	Colore Couleur Kelvin/Lunghezza d'onda Kelvin/longueur d'onde	Corr. d'illumin. Flux lumineux Lumen/m	Tensione Tension	Amperaggio Int. de cour.	Watt/m	Modello Modèle
700257	5000 m	10 mm	3 mm	30 LED's	3 LED's	 bf bf 6000K	540	6 - 12 V DC	600 mA	7,2	
700258	5000 m	10 mm	3 mm	30 LED's	3 LED's	 bc bc 3000K	516	6 - 12 V DC	600 mA	7,2	

Accessori | Accessoires: 1 alimentatore 5 A per 8000 mm | 1 alimentation 5 A pour 8000 mm

Tipo | Type 5050 High Power Indoor, 60 LED's/m

No.	Lung. Logueur	Larg. Larg.	Alt. Haut.	Quant. Quant.	Tagliabile ogni Simplifiable	Colore Couleur Kelvin/Lunghezza d'onda Kelvin/longueur d'onde	Corr. d'illumin. Flux lumineux Lumen/m	Tensione Tension	Amperaggio Int. de cour.	Watt/m	Modello Modèle
700259	5000 m	10 mm	3 mm	60 LED's	3 LED's	 bf bf 6000K	1080	6 - 12 V DC	1,2 A	14,4	Conduttore altamente flessibile
700260	5000 m	10 mm	3 mm	60 LED's	3 LED's	 bc bc 3000K	1031	6 - 12 V DC	1,2 A	14,4	

Tipo | Type 5050 High Power Outdoor, 60 LED's/m

700261	5000 m	10 mm	3 mm	60 LED's	3 LED's	 bf bf 6000K	1080	6 - 12 V DC	1,2 A	14,4	Piste conductrice très flexible
700262	5000 m	10 mm	3 mm	60 LED's	3 LED's	 bc bc 3000K	1031	6 - 12 V DC	1,2 A	14,4	

Accessori | Accessoires: 1 alimentatore 5 A per 4000 mm | 1 alimentation 5 A pour 4000 mm

Typ 5050 - 30 LED's/m

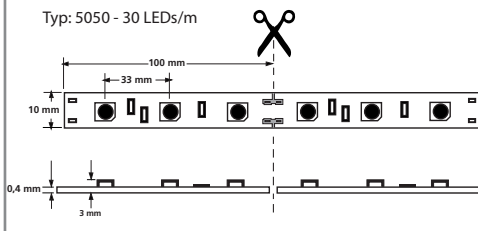

Typ 5050 - 60 LED's/m

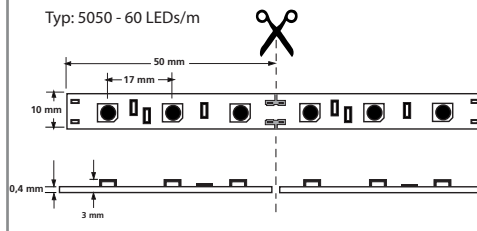

Accessori | Accessoires:

No.	Designazione Désignation	per pour LED Strips
700906	Alimentatore Alimentation 5 A, 10 mm	5050 High Power

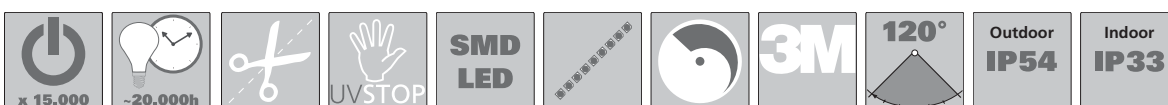

LED Strips

Tipo | Type 5050 High Power RGB Indoor, 30 LED's/m

No.	Lung. Logueur	Larg. Larg.	Alt. Haut.	Quant. Quant.	Tagliabile ogni Simplifiable	Colore Couleur Kelvin/Lunghezza d'onda Kelvin/longueur d'onde	Corr. d'illumin. Flux lumineux Lumen/m	Tensione Tension	Amperaggio Int. de cour.	Watt/m	Modello Modèle
178921	5000 mm	10 mm	3 mm	30 LED's	3 LED's	RGB	-	6 - 12 V DC	600 mA	7,2	Conduttore altamente flessibile

Tipo | Type 5050 High Power RGB Outdoor, 30 LED's/m

178922	5000 mm	10 mm	3 mm	30 LED's	3 LED's	RGB	-	6 - 12 V DC	600 mA	7,2	Piste conductrice très flexible
--------	---------	-------	------	----------	---------	-----	---	-------------	--------	-----	---------------------------------

Accessori: 1 alimentatore Universal 5 A per 8000 mm, solo in combinazione con il controllore 17 8915
 Accessoires: 1 alimentation Universal 5 A pour 8000 mm, uniquement en combinaison avec le contrôleur 17 8915

Tipo | Type 5050 High Lumen RGB Indoor, 30 LED's/m

No.	Lung. Logueur	Larg. Larg.	Alt. Haut.	Quant. Quant.	Tagliabile ogni Simplifiable	Colore Couleur Kelvin/Lunghezza d'o	Corr. d'illumin. Lumen/m	Tensione Tension	Amperaggio Int. de cour.	Watt/m	Modello Modèle
700287	5000	10	3	30	3 LED's	RGB	-	6 - 12 V DC	600 mA	7,2	Conduttore altamente flessibile

Accessori: 1 alimentatore Universal 5 A per 8000 mm, solo in combinazione con il controllore 17 8915
 Accessoires: 1 alimentation Universal 5 A pour 8000 mm, uniquement en combinaison avec le contrôleur 17 8915

Tipo | Type 5050 UV Indoor, 30 LED's/m

No.	Lung. Logueur	Larg. Larg.	Alt. Haut.	Quant. Quant.	Tagliabile ogni Simplifiable	Colore Couleur Kelvin/Lunghezza d'o	Corr. d'illumin. Lumen/m	Tensione Tension	Amperaggio Int. de cour.	Watt/m	Modello Modèle
700265	5000	10	3	30 LED's	3 LED's	UV	-	12 V DC	600 mA	7,2	Highly flexible circuit path

Tipo | Type 5050 UV Indoor, 60 LED's/m

700266	5000	10	3	60 LED's	3 LED's	UV	-	12 V DC	1200 mA	14,4	Supporte flexible
--------	------	----	---	----------	---------	----	---	---------	---------	------	-------------------

Accessori: 700265 - 1 alimentatore 5 A per 8000 mm Accessori: 700266 - 1 alimentatore 5 A per 4000 mm
 Accessoires: 700265 - 1 alimentation U5 A pour 8000 mm Accessoires: 700266 - 1 alimentation 5 A pour 4000 mm

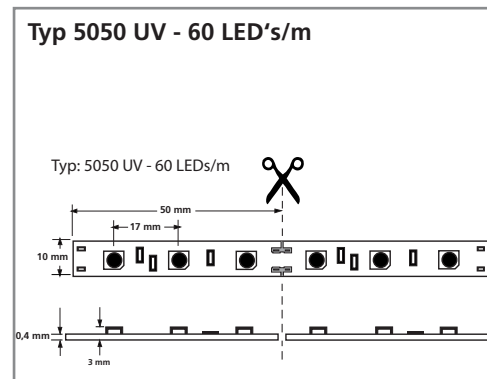
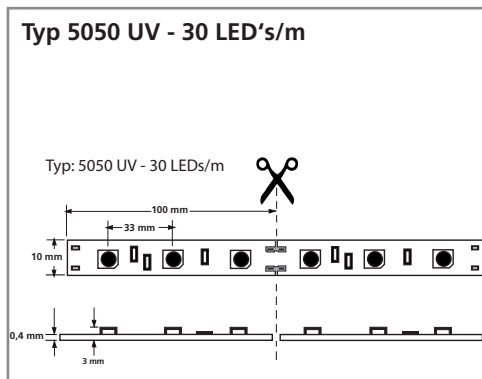
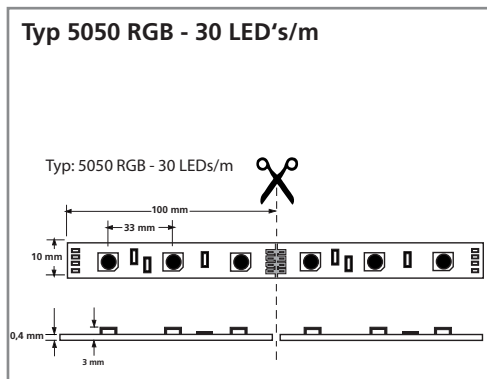

Accessori | Accessoires:

No.	Designazione Désignation	per pour LED Strips
179949	Alimentatore Alimentation Universal	5050 High Power RGB
700906	Alimentatore Alimentation 5 A, 10 mm	5050 UV

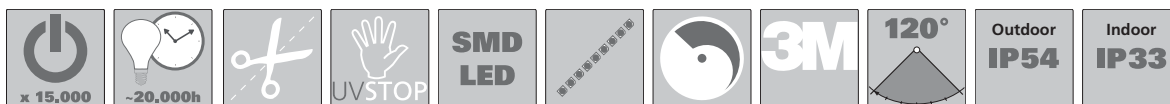

LED Strip Connettore

Nuovo e unico. Il nuovo connettore LED-Stripes brevettato dalla Jamara. Collegare semplicemente la fine del LED Stripe al connettore. Il meccanismo di bloccaggio ferma il LED-Stripe in modo sicuro. Collegare e allungare non è stato mai così facile.

LED Strip Connecteur

Nouveau et unique. Le nouveau connecteur LED de Jamara. Il suffit de prendre la fin de la bande, la connecter sur l'embout patenté et fermer la manoeuvre. Le mécanisme de verrouillage maintient les bandes en toute sécurité dans l'embout. La connection n'a jamais été aussi simple.



LED Strip Single Connettore 2 poli | Connect. 2 pôles

Cod. | Réf. 17 8950



per | pour LED Stripes Tipo | Type 3528
8 mm, 10 pezzi | pièces

LED Strip Single Connettore 2 poli | Connect. 2 pôles

Cod. | Réf. 17 8951



per | pour LED Stripes Tipo | Type 5050
10 mm, 10 pezzi | pièces

LED Strip RGB Connettore 4 poli | Connect. 4 pôles

Cod. | Réf. 17 8952

per | pour LED Stripes Tipo | Type RGB
10 mm, 10 pezzi | pièces

LED Strip Single - Connettore | Connecteur

Cod. | Réf. 17 8953 8 mm Cod. | Réf. 17 8954 10 mm

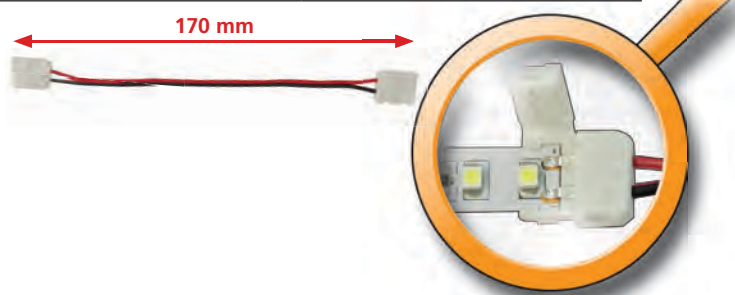

con cavo | avec cable, 10 pezzi | pièces

LED Strip RGB - Connettore | Connecteur

Cod. | Réf. 17 8955 10 mm

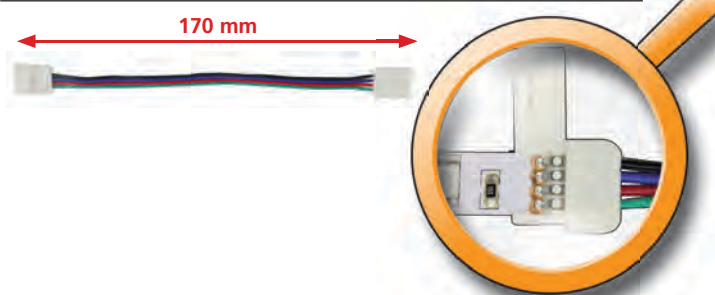

con cavo | avec cable, 10 pezzi | pièces

LED Strip Morsetto a innesto a 2 poli Strip LED borne à fiches bipolaire

Cod. | Réf. 70 0907



per | pour LED Stripes Tipo | Type 3528 | 5050
8 und 10 mm, 10 pezzi | pièces

LED Strip Elemento di presa a 2 poli Strip LED borne à fiches bipolaire

Cod. | Réf. 70 0908



per | pour LED Stripes Tipo | Type 3528 | 5050
8 und 10 mm, 10 pezzi | pièces

Distributore di alimentazione LED Distributeur d'alimentation LED

Cod. | Réf. 70 0903



DC Erogatore 5,5/2,1mm, doppia
Per il collegamento di 2 stripes in combinazione con gli articoli nr. 700900 o 700902 LED Alimentatori.
Répartiteur DC 5,5 / 2,1 mm double pour le raccordement de 2 bandes associé à la sortie du bloc d'alimentation

Distributore di alimentazione LED Distributeur d'alimentation LED

Cod. | Réf. 70 0904



DC Erogatore 5,5/2,1mm, quadruple
Per il collegamento di 4 stripes in combinazione con gli articoli nr. 700900 o 700902 LED Alimentatori.
Répartiteur DC 5,5 / 2,1 mm cuádruple pour le raccordement de 4 bandes associé à la sortie du bloc d'alimentation

Distributore di alimentazione LED Distributeur d'alimentation LED

Cod. | Réf. 70 0901



DC Erogatore 5,5/2,1mm, triple
Per il collegamento di 3 stripes in combinazione con gli articoli nr. 700900 o 700902 LED Alimentatori.
Répartiteur DC 5,5 / 2,1 mm triple pour le raccordement de 3 bandes associé à la sortie du bloc d'alimentation

LED connettore di alimentaz. Single Strip Connecteur alimentation LED Single Strip

Cod. | Réf. 70 0902 8 mm

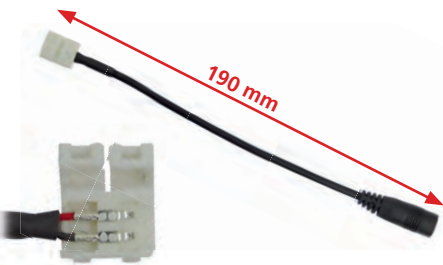

per | pour LED Stripes Tipo | Type 3528
DC 5,5/2,1 mm

LED connettore di alimentaz. Single Strip Connecteur alimentation LED Single Strip

Cod. | Réf. 70 0900 10 mm

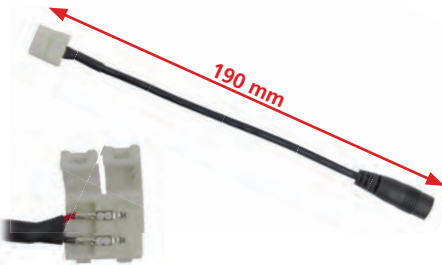

per | pour LED Stripes Tipo | Type 5050
DC 5,1/2,1 mm

Alimentazione | Alimentation

Cod. | Réf. 17 9985 8 mm, 12W
Cod. | Réf. 70 0905 10 mm, 12 W

Alimentazione | Alimentat.

Cod. | Réf. 70 0940, 15 W
Cod. | Réf. 70 0941, 24 W



DC 1500 mm



DC 1200 mm



DC 1312 mm



DC 1303 mm

incl. connettore di alimentazione
incl. Connecteur de alimentation

2,1 mm Presa | Femelle
~ 72 x 40/51 x 28/34 mm

Dati tecnici | Données techniques

No.	Amperaggio Ampérage	Voltaggio Voltage	Watt
17 9985	1 A	12 V	12 W
70 0905	1 A	12 V	12 W
70 0940	1,25 A	12 V	15 W
70 0941	2 A	12 V	24 W

Alimentazione | Alimentation LED-Strip 12 V/100 W

Cod. | Réf. 70 0930 senza spina | sans fiche





DC 310 mm | AC 305 mm

Abb. ähnlich | Fig. similar

ad esempio per | par exemple pour LED Strips
Alimentazione | Alimentation: ~ 242 x 68 x 53 mm, IP 66

Dati tecnici | Données techniques

No.	Amperaggio Ampérage	Voltaggio Voltage	Watt
70 0930	8,3 A	12 V	100 W

Alimentazione Alimentation LED-Strip 12 V/60 W		Alimentazione Alimentation Universal 12 V/60 W	
con spina avec fiche Cod. Réf. 179967 8 mm Cod. Réf. 700906 10 mm	senza spina sans fiche Cod. Réf. 700910 8 mm Cod. Réf. 700913 10 mm	con spina avec fiche Cod. Réf. 179949	senza spina sans fiche Cod. Réf. 700914
DC 1340 mm AC 780 mm 	DC 1340 mm AC 715 mm 	DC 1340 mm AC 780 mm 	DC 1340 mm AC 715 mm 
incl. connettore di alimentazione incl. Connecteur de alimentation	Alimentazione Alimentation: ~ 125 x 32 x 53 mm	2,1 mm presa prise ad esempio, per Unità di controllo RGB par exemple p. le Unité de commande RGB	Alimentazione Alimentation: ~ 125 x 32 x 53 mm

Dati tecnici | Données techniques

No.	Amperaggio Ampérage	Voltaggio Voltage	Watt	con spina avec fiche	senza spina sans fiche
179967	5 A	12 V	60 W	✓	-
700906	5 A	12 V	60 W	✓	-
700910	5 A	12 V	60 W	-	✓
700913	5 A	12 V	60 W	-	✓
179949	5 A	12 V	60 W	✓	-
700914	5 A	12 V	60 W	-	✓

Unità di controllo per | Unité de commande pour LED Single Strip

Cod. | Réf. 17 8916



- 12 - 24 V DC
- incl. telecomando | incl. radiocommande
- max. 190 W
- Unità di controllo | Unité de commande: 97 x 33 x 53 mm

Unità di controllo per | Unité de commande pour LED RGB Strip

Cod. | Réf. 17 8915



- 16 colori diversi
- 4 programmi di cambia colori (Flash, Strobe, Fade, Smooth)
- Velocità programmabile
- Dimmer per tutti i colori
- Interruttore
- Unità di controllo: 35 x 22 x 54 mm
- Palette de 16 couleurs différentes
- 4 différents programmes de changement de couleurs (Flash, Strobe, Fade, Smooth)
- Vitesse programmable
- Dimmer pour toutes les couleurs
- Interrupteur On/Off

LED Single Set Indoor 30 LED's/m

Cod. | Réf. 17 8902 bianco freddo | blanc froid
 Cod. | Réf. 17 8904 bianco caldo | blanc chaud
 Cod. | Réf. 17 8906 rosso | rouge

Cod. | Réf. 17 8908 verde | vert
 Cod. | Réf. 17 8910 blu | bleu
 Cod. | Réf. 17 8912 giallo | jaune



- 12 V DC
- incl. telecomando | incl. radiocommande
- Tagliabile ogni | Simplifiable 3 LED's (tutti | tout 100 mm)
- Dimmerabile | Dimmable

Contenuto del kit | Contenu du kit:

- 1 x Unità di controllo per | Unité de commande pour LED Single Strip
- 4 x LED Strip Single - Connettore | Connecteur, ~ 170 mm
- 1 x Alimentazione | Alimentation LED-Strip incl. connettore | incl. connecteur 5 A DC ~ 1340 mm, AC ~ 780 mm
- 1 x LED Strip Single 5000 mm

LED RGB Set 30 LED's/m

Cod. | Réf. 17 8900 Indoor

Cod. | Réf. 17 8901 Outdoor



- 12 V DC
- incl. telecomando | incl. radiocommande
- Tagliabile ogni | Simplifiable 3 LED's (tutti | tout 100 mm)
- Dimmerabile | Dimmable
- Unità di controllo | Unité de commande max. 60 W

- 16 colori diversi
- 4 programmi di cambia colori (Flash, Strobe, Fade, Smooth)
- Velocità programmabile
- Dimmer per tutti i colori
- Interruttore

- Palette de 16 couleurs différentes
- 4 différents programmes de changement de couleurs (Flash, Strobe, Fade, Smooth)
- Vitesse programmable
- Dimmer pour toutes les couleurs
- Interrupteur On/Off

Contenuto del kit | Contenu du kit:

- 1 x Unità di controllo per | Unité de commande pour LED RGB Strip
- 4 x LED Strip RGB - Connettore | Connecteur, ~ 170 mm
- 1 x Alimentazione | Alimentation Universal, DC ~ 1340 mm, AC ~ 780 mm
- 1 x LED RGB Strip 5000 mm

Spiegazione dei simboli | Signification des symboles



Tagliabile
Simplifiable

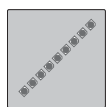

LED fila singola
LED simple rangée

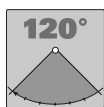

Angolo 120°
Angle 120°



Surface mounted device



Dimmerabile
Dimmable



Classe di protezione IP 54
Classe de protection IP 54



Funzione di lampeggio
Fonction de clignotement



Nessuna radiazione UV
Aucun rayonnement UV



Cicli di funzionamento 15.000
Cycle de fonctionnement 15.000



3M® film adesivo
lato adesivo
3M® Film adhésif
support adhésif



Classe di protezione IP 33
Classe de protection IP 33

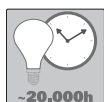

Durata nominale 20.000 h
Durée de vie 20.000 h

LED Hallenstrahler | High bay lights Planus



Art.-Nr. Ord. No.	CRI Faktor CRI Factor	Maße Dimensions	Gewicht Weight	Lichtfarbe Colour	Kelvin	Betriebsspannung Operating voltage	Leistungsaufnahme Power consumption	Abdeckung Cover	Lichtstrom Lumi. flux	Ersetzt HCl-Strahler Replaces HCl spotlig.
703798	> 80	~ 238 x 102 x 178 mm	~ 2100 g	nw nw <input type="checkbox"/>	5000K	230 V	50 WATT		5850 lm	120 WATT
703799				tw cw <input checked="" type="checkbox"/>	6000K				6000 lm	
703800	> 80	~ 238 x 219 x 227 mm	~ 3200g	nw nw <input type="checkbox"/>	4000K	230 V	100 WATT	Prisma frei wählbar	11400 lm	300 WATT
703801				tw cw <input checked="" type="checkbox"/>	6000K				12000 lm	
703808				nw nw <input type="checkbox"/>	5000K				11700 lm	
703802	> 80	~ 238 x 340 x 227 mm	~ 4100g	nw nw <input type="checkbox"/>	4000K	230 V	150 WATT	Prisms selectable	17100 lm	400 WATT
703803				tw cw <input checked="" type="checkbox"/>	6000K				18000 lm	
703809				nw nw <input type="checkbox"/>	5000K				17550 lm	
703807	> 80	~ 425 x 219 x 227 mm	~ 5500g	nw nw <input type="checkbox"/>	5000K	230 V	200 WATT		23400 lm	500 WATT
703810	> 80	~ 425 x 340 x 227 mm	~ 8400 g	tw cw <input checked="" type="checkbox"/>	6000K	230 V	300 WATT		36000 lm	800 WATT

Prismen für Hallenstrahler Planus | Lens for High bay light Planus

Art.-Nr. Ord. No.	Abstrahlwinkel Beam angle	passend für Planus suitable for Planus
703804	30°	50 W, 100 W, 150 W, 200 W, 300 W
703805	60°	50 W, 100 W, 150 W, 200 W, 300 W
703806	110°	50 W, 100 W, 150 W, 200 W, 300 W

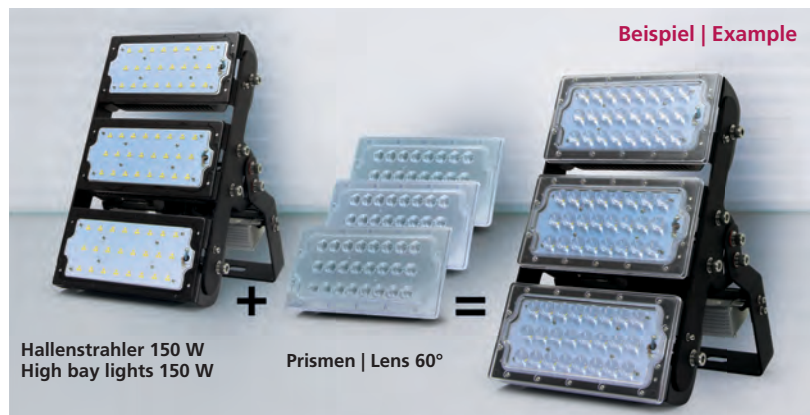

IP65	UVSTOP	SMD LED	30°	60°	110°	~50,000h	x 50,000		Optional auch Dali dimmbar. Optionally Dali dimmable.	
------	--------	---------	-----	-----	------	----------	----------	--	--	--

LED Hallenstrahler | High bay lights Planus High Power



Art.-Nr. Ord. No.	CRI Faktor CRI Factor	Maße Dimensions	Gewicht Weight	Lichtfarbe Colour	Kelvin	Betriebsspannung Operating voltage	Leistungsaufnahme Power consumption	Abdeckung Cover	Lichtstrom Lumi. flux	Ersetzt HCl-Strahler Replaces HCl spotlig.
703814	> 80	~ 422 x 243 x 221 mm	~ 7600 g	nw nw	5000K	230 V	400 WATT	Prisma frei wählbar	56000	1200 WATT
703815				tw cw	6000K				58800	
703816	> 80	~ 422 x 243 x 336 mm	~ 10500 g	nw nw	5000K	230 V	600 WATT	Prisms selectable	84000	2000 WATT
703817				tw cw	6000K				88200	

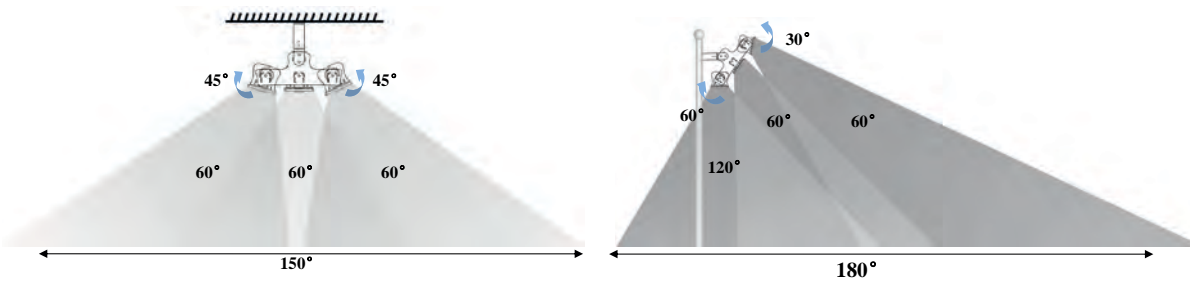

Beispiel | Example



Prismen für Hallenstrahler Planus | Lens for High bay light Planus

Art.-Nr. Ord. No.	Abstrahlwinkel Beam angle	passend für Planus suitable for Planus
703804	30°	50 W, 100 W, 150 W, 200 W, 300 W 400 W, 600 W
703805	60°	
703806	110°	

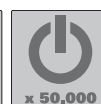
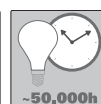
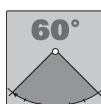
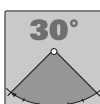
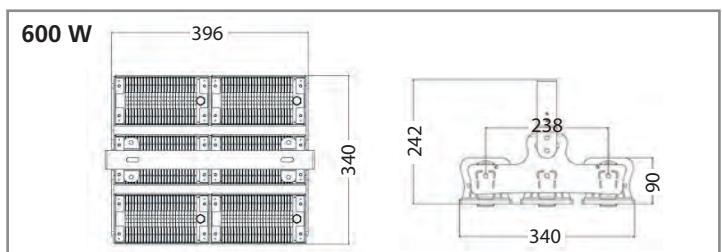
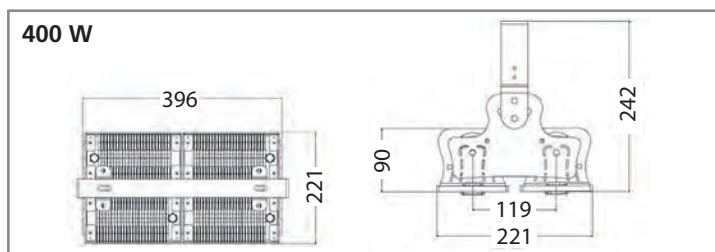

LED Panel G2

weniger Strom mehr Licht | less current more light

TÜV geprüft | TÜV certified



Art.-Nr. Ord. No.	CRI Faktor CRI Factor	Maße Dimensions	Gewicht Weight	Lichtfarbe Colour	Kelvin	Betriebsspannung Operating voltage	Leistungsaufnahme Power consumption	Abdeckung Cover	Lichtstrom Lumi. flux	Ersetzt Leuchtstofflamp. Replace fluorescent lam.
700436	> 80	300 x 300 mm	~ 1100g	nw nw	4100K	230 V	20 WATT	diffus diffuse	1615 lm	2 x 18 WATT
700437				tw cw	6100K			diffus diffuse	1700 lm	
700438	> 80	600 x 600 mm	~ 3500g	nw nw	4100K	230 V	40 WATT	diffus diffuse	3650 lm	4 x 18 WATT
700439				tw cw	6100K			diffus diffuse	3818 lm	
700440	> 80	620 x 620 mm	~ 3900g	nw nw	4100K	230 V	40 WATT	diffus diffuse	3700 lm	4 x 18 WATT
700441				tw cw	6100K			diffus diffuse	3868 lm	
700444	> 80	620 x 620 mm	~ 3900g	ww ww	3000K	230 V	40 WATT	diffus diffuse	3515 lm	4 x 18 WATT
700442	> 80	300 x 1200 mm	~ 3500g	nw nw	4100K	230 V	76 WATT	diffus diffuse	6508 lm	4 x 36 WATT
700443				tw cw	6100K			diffus diffuse	6850 lm	

Netzteil für Panels | Power supply for panels:
300 x 300 mm, 600 x 600 mm, 620 x 620 mm
Abmessungen | Dimensions: ~ 142 x 45 x 32 mm

Netzteil für Panels | Power supply for panels:
300 x 1200 mm
Abmessungen | Dimensions: ~ 188 x 63 x 37 mm



Inkl. Netzteil
Incl. power supply

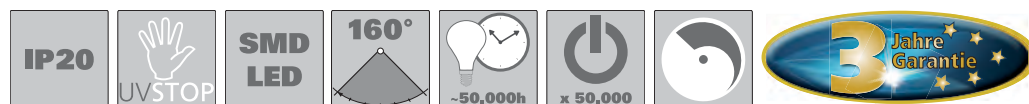
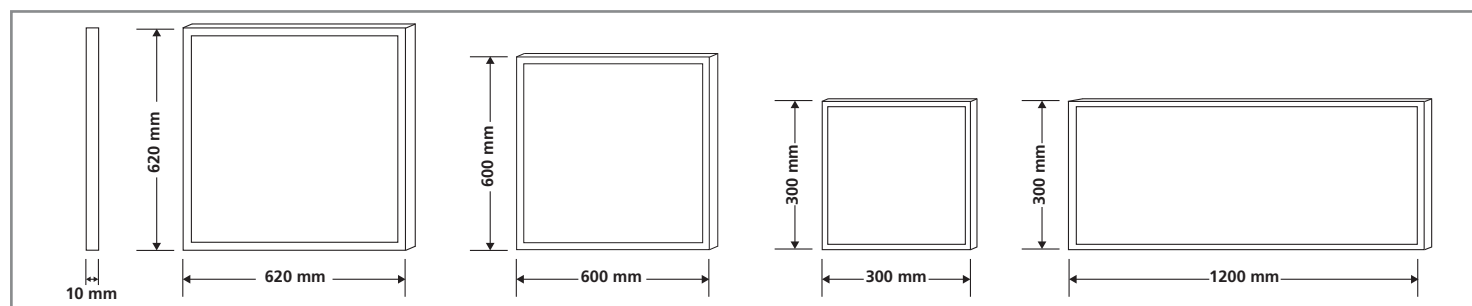

Aeri | Avion

A	
Air-Trainer 46	13
B	
BD-5	14
Beaver DHC2 V2	15
Bonanza V35	17
F	
Fokker D.VII	12
G	
Gee Bee Z	17
K	
KA-7	10
P	
P-6 Mew Gull	16
Pitts S2B	16
S	
Schulgleiter SG-38	10
SIA Marchetti SF-260	14
Spacewalker	15
ST310	9
Starlet	11
Sunriser	14

Hélicoptère | Quadcopter

A	
Angle 120 Altitude HD Wifi FPV AHP+ 2,4 GHz	23
C	
CamAlu Altitude HD FPV AHP+ 2,4 GHz	30
Camostro HD AHP+ 2,4 GHz	22
Catro AHP+ 2,4 GHz	38
Compo AHP 2,4 GHz	20
D	
District 2,4 GHz	122
E	
E-Rix 150 3D 2,4 GHz	43
E-Rix 450 Carbon 2,4 GHz	44
E-Rix 450 Carbon V2 2,4 GHz	44
E-Rix 500 Carbon 2,4 GHz	44
F	
F1X Altitude AHP + 2,4 GHz	34
F1 X VR Altitude Wifi FPV AHP+ 2,4 GHz	33
4Joy AHP+ 2,4 GHz	21
Flyscout AHP+ 2,4 GHz	41
G	
Gyro V2 2,4 GHz	119
GyroJoy 2,4 GHz	120
I	
Invader 2,4 GHz	39
K	
Korix 2,4 GHz	18
L	
Largos XXL 2,4 GHz	121
Loky FPV AHP+ 2,4 GHz	32
Loony Frog 3D AHP+ 2,4 GHz	24
Lupo Auto-flight Copter	117
M	
Merlo Altitude HD AHP+ 2,4 GHz	29
MiCoSpy AHP+ 2,4 GHz	19
O	
Oberon AHP 2,4 GHz	40
P	
Payload Altitude AHP+ 2,4 GHz	35
Payload Altitude GPS AHP+ 2,4GHz	36-37
Q	
Q-Drohne AHP+ 2,4 GHz	31
Quadrella AHP+ 2,4 GHz	25
Quadrodrom 2,4 GHz	42
S	
Skip 3D 2,4 GHz	26
Spirit	118
T	
Triefly AHP 2,4 GHz	28
Triefly Altitude HD AHP 2,4 GHz	27

Barche | Bateaux

A	
Atlantique	124
F	
Finn 255 2,4 GHz	49
S	
Swordfish	125
V	
Venezia	126

Macchine | Voitures

A	
Akron BL RTR 2,4 GHz	63
Audi Q7	181
Audi R8 2015	182

Audi R8 LMS	240
Audi R8 LMS	183
Audi R8 LMS Performance 2015	184-185
B	
Bagger J-Matic 2,4 GHz	150
Bagger J-Matic Multi 2,4 GHz	148
Bagger Liebherr R 936 2,4 GHz	149
Bagger Police 2,4 GHz	151
Bentley Continental GT Speed Cabrio	186
Bentley Continental GT3	187
Betonmischer MAN 2,4 GHz	158
Betonmischer Mercedes-Benz Arocs 2,4 GHz	161
BMW i3	188
BMW i8	189-191
BMW M3 Sport	192-193
BMW M4 Coupe	194
BMW X6	196
BMW Z4	195
Bugatti Veyron Grand Sport Vitesse (2,4 GHz)	197
C	
Citroen DS WRC 2015	178
Claas RC Axion 850	145
Cocoon EP RTR 2,4 GHz	56
Cubic 2,4 GHz	140
D	
Dakar EP 2,4 GHz	54
Dancing Car	133
Derago XP1 XP2 2,4 GHz	138
E	
Explorer	136
F	
Fahrrad	130
Ferrari 458 Italia	202
Ferrari 458 Speciale A	203-204
Ferrari California	199
Ferrari F1	205
Ferrari F12 Berlinetta	198
Ferrari LaFerrari	200-201
Feuerwehr Drehleiter MAN 2,4 GHz	166
Feuerwehr Drehleiter Mercedes-Benz Antos 2,4 GHz	167
Flint	137
Ford M-Sport Fiesta WRC 2015	177
Ford Shelby GT 500	206
Forester	141
I	
Ice Tiger EP BL 2,4 GHz	59
Impulsive Laser Battle Set	128-129
L	
Lamborghini Aventador J	207
Lamborghini Aventador LP700	208
Lamborghini Huracan LP610-4	209-210
Lamborghini Urus	211
Lamborghini Veneno	175
M	
McLaren P1	213
McLaren P1 GTR 2,4 GHz	212
Mercedes Actros	171-172
Mercedes Actros 2,4 GHz & Mercedes SLS 2,4 GHz	237
Mercedes Actros Kipper	170
Mercedes E350 Coupe Polizei 2,4 GHz	176
Mercedes-AMG GT3 transformable 2,4 GHz	235
Mercedes-Benz A-Class	221
Mercedes-Benz AMG GT	214-215
Mercedes-Benz AMG GT3 Performance	216-217
Mercedes-Benz G55 AMG	223
Mercedes-Benz GLA	222
Mercedes-Benz SLR McLaren	220
Mercedes-Benz SLS AMG	218
Mercedes-Benz SLS AMG BS	219
Mini Cooper S	224
Mini Countryman	225
MRT S1 S2	134
Muldenkipper MAN 2,4 GHz	157
Muldenkipper Mercedes Benz Arocs 2,4 GHz	160
Muldenkipper Mercedes-Benz Arocs 2,4 GHz	147
Muldenkipper Police MAN 2,4 GHz	153
Müllwagen Mercedes-Benz Antos 2,4 GHz	168
Myron BL RTR 2,4 GHz	62
P	
Panzer Leopard 2 Battle Set 2,4 GHz	144
Polizei Panzerwagen	143
Porsche 911 Carrera S	226
Porsche 911 Carrera S	239
Porsche 918 Spyder Race	227
Porsche 918 Spyder Race	228
Porsche Cayenne Turbo Panamera	230
Porsche GT3 RS	229
Porsche Macan Turbo	231
R	
Radlader 440 2,4 GHz	155
Radlader Liebherr 564 2,4 GHz	156
Radlader Polizei 2,4 GHz	152
Ramor	135
Range Rover 2013	233
Range Rover Evoque	232

Robibot	131
Robicar transformable 2,4 GHz	236
Rupter 2,4 GHz	139
S	
S.W.A.T	142
Schwerlastkran MAN 2,4 GHz	159
Schwerlastkran Mercedes-Benz Arocs 2,4 GHz	162
Schwerlastkran Mercedes-Benz Arocs Liebherr 2,4 GHz	163
Shiro EP RTR 2,4 GHz	58
Solar	127
Sparkle 2,4 GHz	50
Splinter EP BL 2,4 GHz	53
SpyVi FPV Android/iOS	132
Straßenwalze 2,4 GHz	154
T	
Tiefelader Mercedes-Benz Arocs 2,4 GHz	164
Tiger EP RTR 2,4 GHz	60-61
Truck RTR	169
Turmdrehkran Liebherr 2,4 GHz	165
U	
Ultra BL 8 2,4 GHz	52
V	
Veloce EP BL 2,4 GHz	57
Volkswagen T1 Transporter	173
1963 Volkswagen T1 Bus	174
Volkswagen Touareg	234
Vulcano EP RTR 2,4 GHz	55
VW Käfer	179
W	
Whelon 2,4 GHz	51

Ride-On

A	
Audi RS5 2,4 GHz	245
Audi TTS Roadster 2,4 GHz	246
B	
Bentley Continental GT Speed Convertible	247
BMW Z4	248
E	
E-Trike	243
E-Trike Racer	242
F	
Ferrari F12 Berlinetta	250
Ferrari LaFerrari 2,4 GHz	249
J	
J-Trac Multi	263
Jaguar Kiddy	244
L	
Lamborghini Aventador	252
Lamborghini Urus 2,4 GHz	251
M	
Mercedes-Bent SLK	253
Mercedes-Benz 300 SL	257
Mercedes-Benz CLA45 AMG 2,4 GHz	254-255
Mercedes-Benz SLS AMG	256
Mini Cooper 2,4 GHz	258
P	
Pico Quad	264
Protector Quad	266
Q	
Quad 12 V	265
R	
Range Rover Evoque	259
V	
VW Beetle	260
VW Golf Gti 2,4 GHz	261
VW T1 Bus	262

Kids

B	
Bentley Continental GT Speed	268
Bruni	282
F	
Ferrari 458	269
K	
Koffler	283
L	
Lamborghini Urus	270
Laufрад	276
M	
Mercedes SLK 55AMG	271
Mercedes-Benz GL 63 AMG	272-273
Moto	277
P	
Porsche 911	274
Puzzle	284
R	
Radlader Liebherr	281
Range Rover Evoque	275
Roller	278
S	
Spielset BMW Police	280
Spielset MAN Firefighter	279

Accessori

A	
Accendicandela	101
Adattatore per ruota	73
Adesivi	105 - 109
Albero di motore per motori elettrici	67
Alesatore	68/73
Alimentatore	92
Alimentatore per candela	101
Apparecchio di misura	68/95
Attrezzi	112
B	
Barchetta di carbonio	112
Batteria	93 - 94
Blocca tubo per tubi	102
Brushless-Set Combo	81
C	
Candele	101
Caricatore	84 - 91
Carrozzeria	82
Cavo	98 - 100
Cavo adattatore	92
Cerniere	113
Chiave candela	101
Collari a brugola	113
Collegamenti per tiranteria	113
Comandi a Bowden	113
Coni stradali	82
Connessione per tubi	102
Contatti dorati	97
Copertura	113
Cuscinetto	78
D	
Dado autobloccanti	113
Dado mozzo ruota	73
F	
Ferro da stiro iron	104
Filtro d'aria	78
Filtro per carburante	103
Forcella	113
G	
Graffette per carrozzerie	82
Gomma	70 - 72
Guarnizione	78
L	
LiPo Guard - Borsa ignifuga	95
LiPo RX Regolatore	68/95
Luci di segnalazione	83
M	
Mezzo pubblicitario	114 - 115
Motori a scoppio	
Motori elettrici	67/81
N	
Nastro	111
Nitro Starter Set	103
O	
Olio	73
P	
Parti dell'elicottero	45 - 48
Pezzi Tuning	69
Piastre autoadesive in gomma	111
Piastra di collegamento per equilibratore	92
Pignone motore	80
Pocketstarter	78
Pompa carburante	102
Protezione bordi	82/111
Protezione per il ferro	104
R	
Radiatore	80
Regolatore	68 79/81
Ruote	68

S

Serbatoio	102
Servi	96
Servo tester	96
Simulatore di volo	64
Snodo sferico	113
Spina/Presca	97 - 98
Spoiler	82
Squadrette	96 113
Starterdisco	78
T	
Tavole di Balsa	111
Termoretraibile	100
Tessuto	110
Trasmittente	65 - 66/74 - 76
Tubo carbonio	112
Tubo di protezione	100
Tubo di scarico	68
Tubo miscela	102
Tubo spirale	100

Accessoires

A

Accu	93 - 94
Adaptateur de roue	73
Adhésifs	105 - 109
Aileron	82
Alesoir	68/73
Axe moteur pour moteur électrique	67
B	
Bafues d'arrêt lation	113
Bande adhésive	111
Bois de Balsa	111
Bornes de signalisation	82
Bougies	101
Bras de commande	96
Brushless-Set Combo	81
C	
Carrosserie	82
Cavo	98 - 100
Cavo Adattatore	92
Circuit de connexion pour equilibrateurs	92
Chargeur	84 - 92
Charnières	113
Chapes	113
Chape à rotule	113
Clé pour bougies	101
Clips pour carrosseries	82
Collier de serrage spécial	102
Contacts dorés	97
Cordon d'alimentation	101
Couronne de démarrage	78

D

Durite essence	102
E	
Ecrous à pointes	113
Ecrous indesserrables	113
Ecrou pour roue	73

F

Fer à entoiler	104
Feux à LED Car	83
Fiche mâle/Femelle	97 - 98
Filtre à l'essence	102
Filtre de carburateur	103
Filtro d'aria	78

G

Gainé bowden	113
Gainé pour aile	100
Gainé thermo.	100
Guignols	113

H

Huile	73
-------	----

I

Instrument de mesure	68/95
----------------------	-------

J

Joint silicone	78
----------------	----

L

LiPo Guard - Boîtier pour accu	95
--------------------------------	----

M

Moteur électrique	67/81
Moteurs Nitro	77

N

NitroStarter Set	103
------------------	-----

O

Outils	112
--------	-----

P

Pièces d'hélicoptère	45 - 48
Pièces de Tuning	69
Pignon	80
Plaques en caoutchouc	111
Pompe	102
Produits promotionnels	114 - 115
Protection du fer	104
Protection pour carrosserie	82/111

R

Raccord de tringlerie	113
Radiocommande	65 - 66/74 - 76
Refroidisseur	80
Régulateur	68 79/81
Réservoir	102
Roues	68 70 - 72
Roulement à bille	78

S

Servo	96
Servo couverture	113
Simulateur du vol	64
Soquet à bougie	101
Système démarreur de rotor variable	78

T

Testeur de servo	96
Tissu	110
Tige de fibre du carbone	112
Tube spirale	100
Tube de fibre de carbone	112
Tuyau d'échappement	68

Nostri prodotti sono reperibili solamente presso i rivenditori specializzati!

Potrete chiedere al vostro rivenditore prodotti e prezzi che non sono presenti nel catalogo. Di norma noi consegniamo la merce solo ai negozi di modellismo. Se nella vostra zona non ci dovesse essere alcun negozio di modellismo, saremo lieti di comunicarvi telefonicamente Tel. +49(0)7565/9412-67 gli indirizzi dei rivenditori che trattano i nostri prodotti oppure tramite il nostro sito www.jamara.com.

Tel. +49 (0) 75 65/94 12-67
 Fax +49 (0) 75 65/94 12-56
www.jamara.com
info@jamara.com

Gennaio 2017













Nos produits sont réservés aux magasins détaillants!

Pour des articles ou des prix qui ne fi gurent pas au tarif, consultez votre détaillant. En règle générale, nous ne fournissons que les magasins. S'il n'y a pas de magasins près de chez vous, contactez-nous au tél. + 49 (0) 75 65/94 12-57 ou sur notre recherche „distributeurs“ sur notre site internet, nous pourrons vous indiquer le magasin le plus proche.

Tél. +49 (0) 75 65/94 12-57
 Fax +49 (0) 75 65/94 12-56
www.jamara.com
info@jamara.com

Janvier 2017

Air-Trainer 46 	No. 00 6144 Pagina Page 13	BD-5 	No. 00 6136 Pagina Page 14	Beaver DHC2 V2 	No. 00 6135 Pagina Page 15
Bonanza V35 	No. 00 6134 Pagina Page 17	Fokker D.VII 	No. 00 6143 Pagina Page 12	Gee Bee Z 	No. 00 6131 Pagina Page 17
KA-7 	No. 00 6141 Pagina Page 10	P-6 Mew Gull 	No. 00 6133 Pagina Page 16	Pitts S2B 	No. 00 6130 Pagina Page 16
Schulgleiter SG-38 	No. 00 6145 Pagina Page 10	SIA Marchetti SF-260 	No. 00 6138 Pagina Page 14	Spacewalker 	No. 00 6137 Pagina Page 15
ST310 	No. 01 2300 Pagina Page 9	Starlet 	No. 00 6140 Pagina Page 11	Sunriser 	No. 00 6142 Pagina Page 14
Angle 120 Altitude HD Wifi FPV AHP+ 2,4 GHz 	No. 42 2027 Pagina Page 23	CamAlu Altitude HD FPV AHP+ 2,4 GHz 	No. 42 2019 Pagina Page 30	Camostro HD AHP+ 2,4 GHz 	No. 42 2017 Pagina Page 22
Catro AHP+ 2,4 GHz 	No. 42 2004 Pagina Page 38	Compo AHP 2,4 GHz 	No. 038760 Pagina Page 20	District 2,4 GHz 	No. 03 7060 Pagina Page 122
E-Rix 150 3D 2,4 GHz 	No. 03 8700 Pagina Page 43	E-Rix 450 Carbon 2,4 GHz 	No. 03 1592 Pagina Page 44	E-Rix 450 Carbon V2 2,4 GHz 	No. 03 1596 No. 03 1597 Pagina Page 44
E-Rix 500 Carbon 2,4 GHz 	No. 03 1593 No. 03 1594 No. 03 1595 Pagina Page 44	F1 X Altitude AHP+ 2,4 GHz 	No. 42 2010 No. 42 2011 Pagina Page 35	F1 X Altitude Wifi FPV AHP+ 2,4 GHz 	No. 42 2021 Pagina Page 34
4Joy AHP+ 2,4 GHz 	No. 42 2022 Pagina Page 21	Flyscout AHP+ 2,4 GHz 	No. 03 8540 Pagina Page 41	Gyro V2 2,4 GHz 	No. 03 8150 Pagina Page 119
GyroJoy 2,4 GHz 	No. 03 8450 Pagina Page 120	Invader 2,4 GHz 	No. 03 8100 Pagina Page 39	Korix 2,4 GHz 	No. 42 2023 Pagina Page 18

Largos XXL 2,4 GHz  No. 03 8500 Pagina Page 121	Loky FPV AHP+ 2,4 GHz  No. 42 2001 Pagina Page 32	Loony Frog 3D AHP+ 2,4 GHz  No. 42 2005 Pagina Page 24
Lupo Auto-flight Copter  No. 41 0026 Pagina Page 117	Merlo Altitude HD AHP+ 2,4 GHz  No. 42 2020 Pagina Page 29	MiCoSpy AHP+ 2,4 GHz  No. 42 2009 Pagina Page 19
Oberon AHP+ 2,4 GHz  No. 42 2006 No. 42 2007 Pagina Page 40	Payload Altitude AHP+ 2,4 GHz  No. 42 2012 No. 42 2013 No. 42 2014 Pagina Page 35	Payload Altitude GPS AHP+ 2,4 GHz  No. 42 2024 No. 42 2025 No. 42 2026 Pagina Page 36-37
Q-Drohne AHP+ 2,4 GHz  No. 03 8831 Pagina Page 31	Quadrella AHP+ 2,4 GHz  No. 42 2008 Pagina Page 25	Quadrodrom 2,4 GHz  No. 03 8585 Pagina Page 42
Skip 3D 2,4 GHz  No. 42 2000 Pagina Page 26	Spirit  No. 03 8600 Pagina Page 118	Triefly AHP 2,4 GHz  No. 42 2002 Pagina Page 28
Triefly Altitude HD AHP 2,4 GHz  No. 42 2018 Pagina Page 27	Atlantique  No. 04 0250 Pagina Page 124	Finn 255 2,4 GHz  No. 04 0630 Pagina Page 49
Swordfish  No. 04 0430 Pagina Page 125	Venezia  No. 04 0390 Pagina Page 126	Akron BL RTR 2,4 GHz  No. 05 3265 Pagina Page 63
Audi Q7  No. 40 0081/90 No. 40 0080/89 Pagina Page 181	Audi R8 2015  No. 40 5096/97 No. 40 5100/01 Pagina Page 182	Audi R8 LMS Die Cast  No. 40 5063 Pagina Page 240
Audi R8 LMS  No. 40 4430 No. 40 4435 Pagina Page 183	Audi R8 LMS Performance 2015  No. 40 5098 Pagina Page 184	Audi R8 LMS Performance 2015  No. 40 5099 Pagina Page 185
Bagger J-Matic 2,4 GHz  No. 40 4920 Pagina Page 150	Bagger J-Matic Multi 2,4 GHz  No. 41 0027 Pagina Page 148	Bagger Liebherr R 936 2,4 GHz  No. 40 5060 Pagina Page 149
Bagger Polizei 2,4 GHz  No. 41 0019 Pagina Page 151	Bentley Continental GT Speed Cabrio  No. 40 4505/06 No. 40 4510/11 Pagina Page 186	Bentley Continental GT3  No. 40 4575 Pagina Page 187

Betonmischer MAN 2,4 GHz 	No. 40 5005 Pagina Page 158	Betonmischer Mercedes-Benz Arocs 2,4 GHz 	No. 40 4930 Pagina Page 161	BMW i3 	No. 40 4559 No. 40 4555 Pagina Page 188
BMW i8 	No. 40 4490 No. 40 4495 Pagina Page 189	BMW i8 	No. 40 5026 No. 40 5027 Pagina Page 190	BMW i8 	No. 40 4570 No. 40 4571 Pagina Page 191
BMW M3 Sport 	No. 40 3070 No. 40 3071 Pagina Page 192	BMW M3 Sport 	No. 40 3092 Pagina Page 193	BMW M4 Coupe 	No. 40 4565 No. 40 4566 Pagina Page 194
BMW X6 	No. 40 3927/26 No. 40 4026/25 Pagina Page 196	BMW Z4 	No. 40 4215/16 No. 40 4020/21 Pagina Page 195	Bugatti Veyron Grand Sport Vitesse 	No. 40 4547/48 No. 40 4586/87 No. 40 4550/51 Pagina Page 197
Citroen DS WRC 2015 	No. 40 5087 No. 40 5088 Pagina Page 178	Claas RC Axion 850 	No. 40 3702 Pagina Page 145	Cocoon EP RTR 2,4 GHz 	No. 05 3240 No. 05 3241 Pagina Page 56
Cubic 2,4 GHz 	No. 41 0010 Pagina Page 140	Dakar EP 2,4 GHz 	No. 05 3290 No. 05 3291 Pagina Page 54	Dancing Car 	No. 40 3710 No. 40 3711 Pagina Page 133
Derago XP1 XP2 2,4 GHz 	No. 41 0012 No. 41 0013 Pagina Page 138	Explorer 	No. 40 3780 No. 40 3781 Pagina Page 136	Fahrrad 	No. 40 2090 Pagina Page 130
Ferrari 458 Italia 	No. 40 4305 No. 40 4120 Pagina Page 202	Ferrari 458 Speciale A 	No. 40 5066 No. 40 5067 Pagina Page 203	Ferrari 458 Speciale A 	No. 40 5030/31 No. 40 5032/33 Pagina Page 204
Ferrari California 	No. 40 4290 Pagina Page 199	Ferrari F1 	No. 40 3090 No. 40 4515 Pagina Page 205	Ferrari F12 Berlinetta 	No. 40 3084 No. 40 3087 Pagina Page 198
Ferrari LaFerrari 	No. 40 4130 No. 40 4521 No. 40 4522 Pagina Page 200	Ferrari LaFerrari 	No. 40 5021 Pagina Page 201	Feuerwehr Drehleiter MAN 2,4 GHz 	No. 40 5008 Pagina Page 166
Feuerwehr Drehleiter Mercedes-Benz Antos 2,4 GHz 	No. 40 4960 Pagina Page 167	Flint 	No. 41 0033 Pagina Page 137	Ford M-Sport Fiesta WRC 2015 	No. 40 5089 No. 40 5090 Pagina Page 177

Ford Shelby GT 500  No. 40 4540 No. 40 4541 Pagina Page 206	Forester  No. 40 3105 Pagina Page 141	Ice Tiger EP BL 2,4 GHz  No. 05 3360 No. 05 3361 No. 05 3362 Pagina Page 59
Impulse Laser Gun Battle Set  No. 41 0036 No. 41 0037 Pagina Page 128-129	Lamborghini Aventador J  No. 40 4500 Pagina Page 207	Lamborghini Aventador LP700  No. 40 4315/16 No. 40 4400/01 Pagina Page 208
Lamborghini Huracan LP610-4  No. 40 4560-62 No. 40 4592-94 Pagina Page 209	Lamborghini Huracan LP610-4  No. 40 5024 No. 40 5025 Pagina Page 210	Lamborghini Urus  No. 40 5017 No. 40 5018 Pagina Page 211
Lamborghini Veneno  No. 40 4870 No. 40 4871 Pagina Page 175	McLaren P1  No. 40 5093-95 No. 40 5102-04 Pagina Page 213	McLaren P1 GTR 2,4 GHz  No. 40 5092 Pagina Page 212
Mercedes Actros  No.40 5064 Pagina Page 171	Mercedes Actros  No. 40 3640 Pagina Page 172	Mercedes Actros 2,4 GHz & Mercedes SLS 2,4 GHz  No. 40 5105 Pagina Page 237
Mercedes Actros Kipper  No. 40 3645 No. 40 3646 Pagina Page 170	Mercedes E350 Coupe Polizei 2,4 GHz  No. 41 0023 Pagina Page 176	Mercedes-AMG GT3 transformable 2,4 GHz  No. 41 0028 No. 41 0029 Pagina Page 235
Mercedes-Benz A-Class  No. 40 4525 Pagina Page 221	Mercedes-Benz AMG GT  No. 40 5068 No. 40 5069 Pagina Page 214	Mercedes-Benz AMG GT  No. 40 5070/71 No. 40 5074/75 Pagina Page 215
Mercedes-Benz AMG GT3 Performance  No. 40 5072 Pagina Page 216	Mercedes-Benz AMG GT3 Performance  No. 40 5073 Pagina Page 217	Mercedes-Benz G55 AMG  No. 40 3910/11 No. 40 4016 Pagina Page 223
Mercedes-Benz GLA  No. 40 4135 No. 40 4136 Pagina Page 222	Mercedes-Benz SLR McLaren  No. 40 4280 No. 40 4281 Pagina Page 220	Mercedes-Benz SLS AMG  No. 40 4460/61 No. 40 4106/05 Pagina Page 218
Mercedes-Benz SLS AMG BS  No. 40 4140 No. 40 4141 Pagina Page 219	Mini Cooper S  No. 40 3930 No. 40 4231 No. 40 4035 Pagina Page 224	Mini Countryman  No. 40 5000 No. 40 5001 Pagina Page 225
MRT S1 S2  No. 40 3650 No. 40 3651 Pagina Page 134	Muldenkipper MAN 2,4 GHz  No. 40 5002 Pagina Page 157	Muldenkipper Mercedes Benz Arocs 2,4 GHz  No. 40 5108 Pagina Page 147

<p>Muldenkipper Mercedes-Benz Arocs 2,4 GHz</p> 	<p>No. 40 4940</p> <p>Pagina Page 160</p>	<p>Muldenkipper Polizei MAN 2,4 GHz</p> 	<p>No. 40 5080</p> <p>Pagina Page 153</p>	<p>Müllwagen Mercedes-Benz Antos 2,4 GHz</p> 	<p>No. 40 5079</p> <p>Pagina Page 168</p>
<p>Myron BL RTR 2,4 GHz</p> 	<p>No. 05 3365</p> <p>Pagina Page 62</p>	<p>Panzer Leopard 2 Battle Set 2,4 GHz</p> 	<p>No. 40 3634</p> <p>Pagina Page 144</p>	<p>Polizei Panzerwagen</p> 	<p>No. 41 0032</p> <p>Pagina Page 143</p>
<p>Porsche 911 Carrera S</p> 	<p>No. 40 3085 No. 40 3086</p> <p>Pagina Page 226</p>	<p>Porsche 911 Carrera S Die Cast</p> 	<p>No. 40 5061 No. 40 5062</p> <p>Pagina Page 239</p>	<p>Porsche 918 Spyder</p> 	<p>No. 40 4578/79 No. 40 4589/90</p> <p>Pagina Page 227</p>
<p>Porsche 918 Spyder Race</p> 	<p>No. 40 4581 No. 40 4582</p> <p>Pagina Page 227</p>	<p>Porsche 918 Spyder Race</p> 	<p>No. 40 5022 No. 40 5023</p> <p>Pagina Page 228</p>	<p>Porsche Cayenne Turbo</p> 	<p>No. 40 4405</p> <p>Pagina Page 230</p>
<p>Porsche Panamera</p> 	<p>No. 40 4407</p> <p>Pagina Page 230</p>	<p>Porsche GT3 RS</p> 	<p>No. 40 4310-12 No. 40 4095 No. 40 4096</p> <p>Pagina Page 229</p>	<p>Porsche Macan Turbo</p> 	<p>No. 40 5028/29 No. 40 5019/20</p> <p>Pagina Page 231</p>
<p>Radlader 440 2,4 GHz</p> 	<p>No. 41 0005</p> <p>Pagina Page 155</p>	<p>Radlader Liebherr 564 2,4 GHz</p> 	<p>No. 40 5007</p> <p>Pagina Page 156</p>	<p>Radlader Polizei 2,4 GHz</p> 	<p>No. 41 0018</p> <p>Pagina Page 152</p>
<p>Ramor</p> 	<p>No. 41 0034</p> <p>Pagina Page 135</p>	<p>Range Rover 2013</p> 	<p>No. 40 4530 No. 40 4531</p> <p>Pagina Page 233</p>	<p>Range Rover Evoque</p> 	<p>No. 40 4466 No. 40 4480</p> <p>Pagina Page 232</p>
<p>Robibot</p> 	<p>No. 41 0020</p> <p>Pagina Page 131</p>	<p>Robicar transformable 2,4 GHz</p> 	<p>No. 41 0030 No. 41 0031</p> <p>Pagina Page 236</p>	<p>Rupter 2,4 GHz</p> 	<p>No. 41 0009</p> <p>Pagina Page 139</p>
<p>S.W.A.T</p> 	<p>No. 403170</p> <p>Pagina Page 142</p>	<p>Schwerlastkran MAN 2,4 GHz</p> 	<p>No. 40 5006 No. 40 5008</p> <p>Pagina Page 159</p>	<p>Schwerlastkran Mercedes-Benz Arocs 2,4 GHz</p> 	<p>No. 40 4950</p> <p>Pagina Page 162</p>
<p>Schwerlastkran Mercedes-Benz Arocs Liebherr 2,4 GHz</p> 	<p>No. 40 5034</p> <p>Pagina Page 163</p>	<p>Shiro EP RTR 2,4 GHz</p> 	<p>No. 05 3366 No. 05 3367</p> <p>Pagina Page 58</p>	<p>Solar - Home</p> 	<p>No. 40 0260</p> <p>Pagina Page 127</p>
<p>Solar - Kakerlake</p> 	<p>No. 40 0250</p> <p>Pagina Page 127</p>	<p>Solar - Rummel</p> 	<p>No. 40 0261</p> <p>Pagina Page 127</p>	<p>Sparkle 2,4 GHz</p> 	<p>No. 05 8950</p> <p>Pagina Page 50</p>

Splinter EP BL 2,4 GHz  No. 05 3270 No. 05 3271 No. 05 3275 Pagina Page 53	SpyVi FPV Android/iOS  No. 41 0001 Pagina Page 132	Straßenwalze 2,4 GHz  No. 41 0011 Pagina Page 154
Tiefelader Mercedes-Benz Arocs 2,4 GHz  No. 40 5107 Pagina Page 164	Tiger EP RTR 2,4 GHz  No. 50 3853 No. 50 3854 Pagina Page 60	Truck RTR  No. 40 0036 Pagina Page 169
Turmdrehkran Liebherr 2,4 GHz  No. 40 5109 Pagina Page 165	Ultra BL 8 2,4 GHz  No. 05 9730 Pagina Page 52	Veloce EP BL 2,4 GHz  No. 05 3370 No. 05 3371 No. 05 3372 Pagina Page 57
1963 Volkswagen T1 Bus  No. 40 0120 Pagina Page 174	Volkswagen T1 Transporter  No. 40 5085 Pagina Page 173	Volkswagen Touareg  No. 40 3091 Pagina Page 234
Vulcano EP RTR 2,4 GHz  No. 05 3368 No. 05 3369 Pagina Page 55	VW Käfer  No. 40 5110 No. 40 5111 Pagina Page 179	Whelon 2,4 GHz  No. 05 3355 Pagina Page 51
Audi RS5 2,4 GHz  No. 40 5041 No. 40 5042 Pagina Page 245	Audi TTS Roadster 2,4 GHz  No. 40 5039 No. 40 5040 Pagina Page 246	Bentley Continental GT Speed Convertible  No. 40 5015 No. 40 5016 Pagina Page 247
BMW Z4  No. 40 4750 No. 40 4751 Pagina Page 248	E-Trike  No. 40 4771 Pagina Page 243	E-Trike Racer  No. 46 0226 No. 46 0227 No. 46 0228 Pagina Page 242
Ferrari F12 Berlinetta  No. 40 4765 Pagina Page 250	Ferrari LaFerrari 2,4 GHz  No. 46 0219 Pagina Page 249	J-Trac Multi  No. 46 0233 Pagina Page 263
Lamborghini Aventador  No. 40 4603 No. 40 4605 Pagina Page 252	Lamborghini Urus 2,4 GHz  No. 40 5076 No. 40 5078 Pagina Page 251	Mercedes-Benz SLK  No. 40 4607 No. 40 4608 No. 40 4616 Pagina Page 253
Mercedes-Benz 300 SL  No. 40 5037 No. 40 5038 Pagina Page 257	Mercedes-Benz CLA45 AMG 2,4 GHz  No. 46 0245 No. 46 0246 Pagina Page 254-255	Mercedes-Benz SLS AMG  No. 40 4610 Pagina Page 256
Mini Cooper 2,4 GHz  No. 46 0236 No. 46 0237 No. 46 0238 Pagina Page 258	Kiddy Jaguar  No. 46 0250 No. 46 0251 Pagina Page 244	Pico Quad  No. 46 0247 Pagina Page 264

Protector Quad  No. 46 0248 No. 46 0249 Pagina Page 266	Quad 12 V  No. 40 4640 Pagina Page 265	Range Rover Evoque  No. 40 4775 No. 40 4779 Pagina Page 259
VW Beetle  No. 46 0220 Pagina Page 260	VW Golf Gti 2,4 Ghz  No. 46 0217 No. 46 0218 Pagina Page 261	VW T1 Bus  No. 46 0234 No. 46 0235 Pagina Page 262
Bentley Continental GT Speed  No. 46 0225 No. 46 0224 Pagina Page 268	Bruni  No. 41 0035 Pagina Page 282	Ferrari 458  No. 46 0204 Pagina Page 269
Koffer  No. 46 0221 Pagina Page 283	Lamborghini Urus  No. 46 0215 No. 46 0216 Pagina Page 270	Laufrad  No. 46 0211 No. 46 0212 Pagina Page 276
Mercedes SLK 55AMG  No. 46 0205 No. 46 0206 No. 46 0207 Pagina Page 271	Mercedes-Benz GL 63 AMG  No. 46 0239-41 No. 46 0242-44 Pagina Page 272-273	Moto  No. 46 0231 No. 46 0232 Pagina Page 277
Porsche 911  No. 46 0208 No. 46 0209 No. 46 0210 Pagina Page 274	Puzzle  No. 41 0006 Pagina Page 284	Radlader Liebherr  No. 40 5065 Pagina Page 281
Range Rover Evoque  No. 46 0222 No. 46 0223 Pagina Page 275	Roller  No. 46 0229 No. 46 0230 Pagina Page 278	Spielset BMW Police  No. 46 0214 Pagina Page 280
Spielset MAN Firefighter  No. 46 0213 Pagina Page 279	Accu Master 7 Bal  No. 06 6045 Pagina Page 95	Cover Coat - Display  No. 23 1623 Pagina Page 107
Cover Coat Barattolo Boîte  No. 23 1600-23 1604 Pagina Page 107	Cover Coat Spray  No. 23 1605-23 1609 23 1614-23 1617 Pagina Page 107	Cover Coat diluente diluant  No. 23 1610 Pagina Page 107
CCX LiPo 2,4 GHz  No. 06 1201 Pagina Page 74	CCX Pro 2,4 GHz  No. 06 1200 Pagina Page 75	Compa 2,4 GHz  No. 06 1220 Pagina Page 76
CX 2,4 GHz  No. 06 1110 Pagina Page 66	FCX-6 Pro Tel 2,4 GHz  No. 06 1260/61 Pagina Page 65	SCX 2,4 GHz  No. 06 1172 Pagina Page 66

Simulatore di volo Simulateur de vol 	No. 06 5160 Pagina Page 64	Charge Cell 	No. 15 3080 No. 15 3084 No. 15 3085 Pagina Page 91	LiPo 25 	No. 15 0005 Pagina Page 90
LiPo 25 	No. 03 7194 Pagina Page 90	LiPo 35 	No. 15 0006 Pagina Page 90	USB 	No. 17 9948 Pagina Page 90
X-Peak 100 Touch Dual USB 	No. 15 3090 Pagina Page 89	X-Peak 50 Bal 	No. 15 3060 Pagina Page 86	X-Peak 50 Bal Dual 	No. 15 3062 Pagina Page 85
X-Peak 80 Bal 	No. 15 3055 Pagina Page 87	X-Peak 80 Bal Pult Edition 	No. 15 3058 Pagina Page 88	X-Peak Touch USB 2L 	No. 15 3075 Pagina Page 84
B3650 	No. 08 1460 Pagina Page 81	SH 21. Pink Race Evo SZ 	No. 11 1724 Pagina Page 77	SH 25.X4-Black SZ 	No. 11 1711 Pagina Page 77
Alimentatore Chargeur 	No. 15 1322 Pagina Page 92	Nitro Starter Set 	No. 05 5800 Pagina Page 103	Pocketstarter Vario Max 	No. 12 5110 No. 12 5111 No. 12 5112 Pagina Page 78
CR B60S 	No. 08 1458 Pagina Page 81	CR40EP 	No. 08 1449 Pagina Page 79	Profi HF30 	No. 08 1330 Pagina Page 79
Profi HF40 II 	No. 08 1300 Pagina Page 79	Xetronic 12 A 	No. 08 1912 Pagina Page 68	Xetronic 25 A 	No. 08 1925 Pagina Page 68
Xetronic 40 A 	No. 08 1940 Pagina Page 68	Xetronic 50 A 	No. 08 1950 Pagina Page 68	Xetronic 70 A 	No. 08 1970 Pagina Page 68
Aqua7 MG 	No. 07 4430 Pagina Page 96	High End 929 HMG 	No. 07 4420 Pagina Page 96	High End Indoor 	No. 07 4414 Pagina Page 96
High End Micro 	No. 03 3212 Pagina Page 96	Q7 Standart 	No. 07 4416 Pagina Page 96	CCPM Mini 	No. 09 0030 Pagina Page 96

**FULL
HD
1080p**

CAMARA
FullHD PRO V2



16 MP Camera



2 Zoll LCD-Display



**Photo-/Video-
funktion per
Smartphone
steuerbar
Photo/video function
controllable
via smartphone**



action CAM



**NEW
2017**



water proof 30m



Camara Full HD Pro Wifi V2

Cod. 17 7890 nero
Cod. 17 7891 bianco

Dati tecnici:

- Funzione foto e video
- Microfono incorporato
- Formato video:
1080 P 30 FPS, 720 P 120 FPS, 720 P 60 FPS, 720 P 30 FPS
- Wi-Fi (iOS App/Android Download)
- Formato foto: 16 MP / 12 / MP / 8 MP / 5 MP / 2 MP
- Supporta scheda di memorai Micro SD Class10 fino a 64 GB
- Batteria Akku Lilon 900 mAh sostituibile
- Obiettivo grandangolare 170°
- Impermeabile fino a 30 m con cassetta
- 2 inch LCD Display colorato
- Varie lingue
- Lingua del menu in tedesco
- Input/Output: Micro USB / HDMI
- Compensazione dell'esposizione -2,0 ~ +2,0
- Dimensioni: 59,2 x 29,8 x 41 mm
- Peso: 58 g

Contenuto del kit:

- Videocamera
- Protetta d'acqua -/Custodia in plastica
- Supporto direzione
- Supporto per montaggio laterale
- Caricatore
- Panno in microfibra
- Quick Clip
- Cavo USB
- 3M cuscini adesivi
- Fascette
- Cavo fusibile

Camara Full HD Pro Wifi V2

Réf. 17 7890 noir
Réf. 17 7891 blanc

Données techniques:

- Fonction photo et vidéo
- Microphone intégré
- Format vidéo:
1080 P 30 FPS, 720 P 120 FPS, 720 P 60 FPS, 720 P 30 FPS
- Wi-Fi (iOS App/Android Download)
- Format photo: 16 MP / 12 / MP / 8 MP / 5 MP / 2 MP
- Support des carte mémoire Micro SD Class 10 à 64 GB
- Accu échangeable Lilon 900 mAh
- Lentille grand-angle 170°
- Etanche jusqu'au 30 m avec boîtier
- Ecran de couleur LCD 2 inch
- Diverses langues
- Langue de menu en allemand
- Input/Output: Micro USB / HDMI
- Correction de l'exposition -2,0 ~ +2,0
- Dimensions: 59,2 x 29,8 x 41 mm
- Poids: 58 g

Contenu du kit:

- Caméra
- Boîte en plastique protégé contre les chocs et l'eau
- Crochet guidon
- Crochet pour le montage latéral
- Chargeur
- Tissu microfibre
- Clip
- Câble USB
- 3M dosettes de colle
- Attache-câbles
- Câble d'acier de protection

Vostro negozio di fiducia | Votre revendeur



4 042774 434229

JAMARA e.K.
Inh. Manuel Natterer
Am Lauerbühl 5
DE-88317 Aichstetten

Tel. +49 (0) 75 65/94 12-0
Fax +49 (0) 75 65/94 12-23

info@jamara.com
www.jamara.com

Cod. | Réf. 180766

Costo 3,- EUR | Taxe autorisée 3,- EUR

*ein Familienunternehmen
seit 1973*



LIEBHERR

